

// Обзор запасных частей: действителен с 01.10.2011

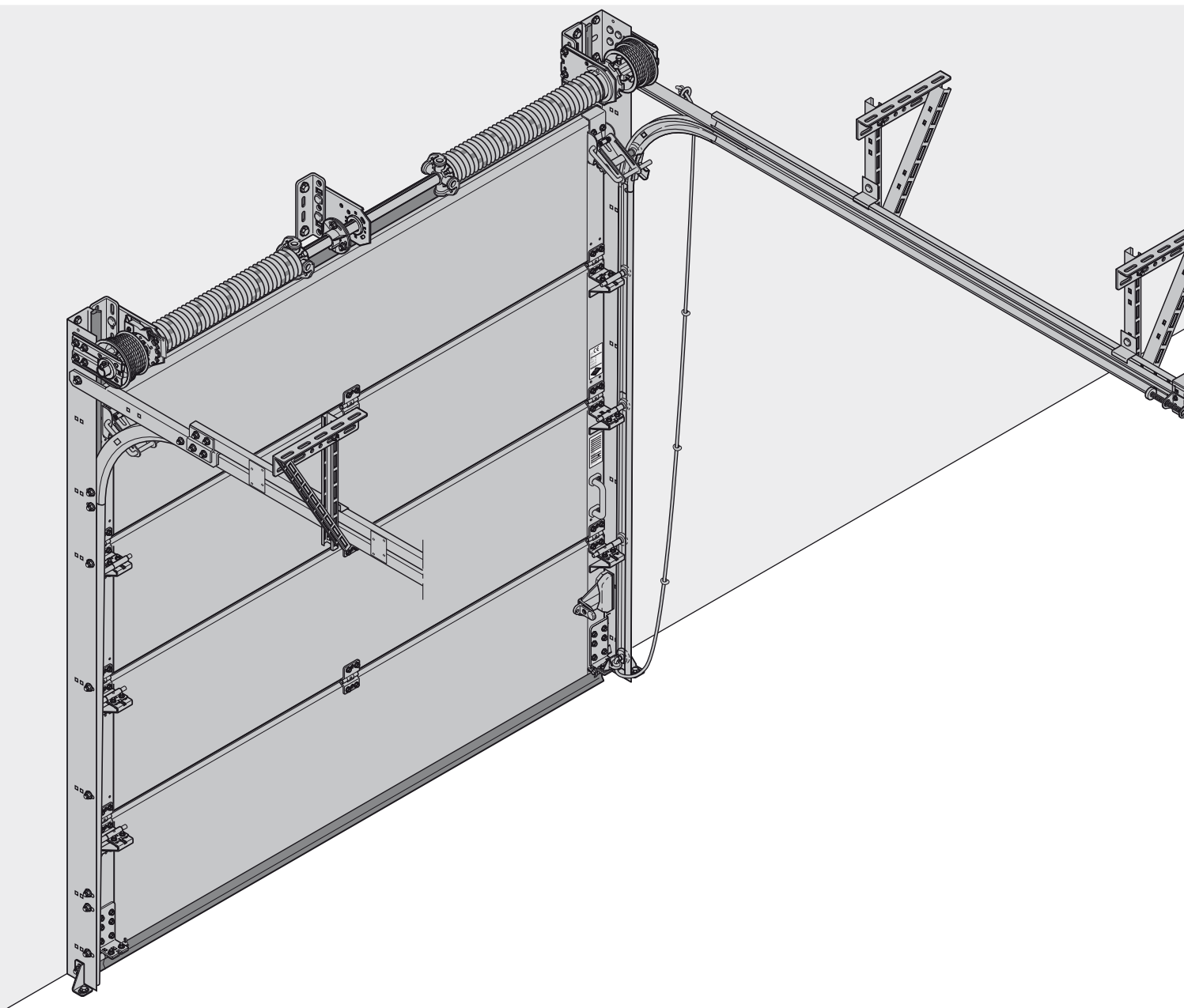

Промышленные секционные ворота серии 40



Международные торговые представительства Hörmann

Hörmann KG Verkaufsgesellschaft

Upheider Weg 94-98, D-33803 Steinhagen
Postfach 12 61, D-33792 Steinhagen
Telefon +49 5204 915-0, Telefax +49 5204 915-277
Internet: www.hoermann.de, www.hoermann.com

Торговые организации Hörmann в Германии

Hörmann NL Berlin
Industriestraße 12-14
15366 Dahlwitz-Hoppegarten
Tel. 03342 3896-0
Fax 03342 3896-11

Hörmann NL Hamburg
Süderstraße 2
24568 Kaltenkirchen
Tel. 04191 8087-0
Fax 04191 8087-10

Hörmann NL München
Lise-Meitner-Straße 10
85662 Hohenbrunn
Tel. 08102 785-0
Fax 08102 785-200

Hörmann NL Bremen
Mittelwending 25
28844 Weyhe
Tel. 04203 8166-3
Fax 04203 8166-65

Hörmann NL Hannover
Industriestraße 4
30916 Isernhagen
Tel. 0511 97253-0
Fax 0511 773390

Hörmann NL Nürnberg
Am Pestalozziring 11
91058 Erlangen
Tel. 09131 6068-0
Fax 09131 601248

Hörmann NL Erfurt
Wandersleber Straße 17
99192 Apfelstädt
Tel. 036202 24-0
Fax 036202 24-119

Hörmann NL Herne
Schloßstraße 30
44653 Herne-Wanne-Eickel
Tel. 02325 9289-0
Fax 02325 9289-10

Hörmann NL Steinhagen
An der Jüpkpe 5
33803 Steinhagen
Tel. 05204 1005-0
Fax 05204 7500

Hörmann NL Frankfurt
Hanauer Landstraße 88
63538 Großkrotzenburg
Tel. 06186 2007-0
Fax 06186 2007-50

Hörmann NL Köln/Bonn
Robert-Bosch-Straße 6 a
53919 Weilerswist
Tel. 02254 609-0
Fax 02254 609-25

Hörmann NL Stuttgart
Industriestraße 18
71272 Renningen
Tel. 07159 1635-0
Fax 07159 1635-10

Hörmann NL Freisen
Bahnhofstraße 43
66629 Freisen
Tel. 06855 993-0
Fax 06855 9044

Hörmann NL Leipzig
Gewerbeallee 17
04821 Brandis
Tel. 034292 61-600
Fax 034292 61-829

Международные торговые представительства

A Hörmann Austria Ges. mbH
A-5310 Mondsee
info@hoermann.at

GR Hörmann Hellas Ltd.
GR-19400 Koropi
info@hormann.gr

RO Hörmann Romania S.R.L.
RO-77042 Chiajna, Ilfov
info@hormann.ro

B Hörmann Belgium NV/SA
B-3700 Tongeren
info@hormann.be

H Hörmann Hungária Kft.
H-2310
Szigetszentmiklós
info@hormann.hu

RUS Hörmann Russia OOO
RUS-196626
Sankt Petersburg
info@hormann.com.ru

BG Hörmann Bulgaria EOOD
BG-1510 Sofia
info.sof@hoermann.bg

HK Hörmann (Hong Kong) Ltd.
North Point,
Hong Kong
info@hoermann.com.hk

S Hörmann Svenska AB
S-70369 Örebro
info@hoermann.se

BR Hörmann Brasil Portas Ltda
BR - Sao Paulo SP
CEP 04547-004
info.sao@hormann.com

HR Hörmann Hrvatska d.o.o.
HR-10000 Zagreb
info@hormann.hr

SK Hörmann Slovenska republica s.r.o.
SK-821 04 Bratislava
info.bts@hoermann.com

CH Hörmann Schweiz AG
CH-4702 Oensingen
info@hoermann.ch

I Hörmann Italia S.r.l.
I-38015 Lavis (Trento)
info@hormann.it

SRB Hörmann Serbia d.o.o.
SRB-11271
Beograd-Surcin
b.simovic@hormann.rs

CN Hörmann Beijing Door Production Co. Ltd.
100176 Beijing,
P.R. China
info@hoermann.cn

IND Hörmann India Pvt. Ltd.
Andheri (W)
IN-Mumbai 400 053
info@hormann.in

TR Hörmann Yapi Elemanlari Tic Ltd. Sti.
A34788 Tasdelen-
Ümraniye,
TR-Istanbul
info.ist@hoermann.com

CZ Hörmann Česká republika s.r.o.
CZ-252 68
info@hormann.cz

KZ Hörmann Kazakhstan
KZ-05000 4 Almaty
a.ljubimov@hormann.kz

UA Hörmann Ukraine TOV
UA-04176 Kiev
info@hoermann.com.ua

DK Hörmann Danmark AS
DK-8920 Randers
info@hoermann.dk

LT Hörmann Lietuva UAB
LT-02244, Vilnius
info@hormann.lt

UAE Hörmann Middle East FZE
UAE-Dubai
info.dxb@hormann.com

E Hörmann España, S.A.
E-08228 Terrassa
info@hormann.es

N Hörmann A/S Norge
N-4640 Søgne
info@hoermann.no

USA Hörmann LLC
USA-60538
Montgomery, Illinois
info@hormann.us

EST Hörmann Eesti Oü
EST-76505 Saue
info.ee@hoermann.com

NL Hörmann Nederland BV
NL-3771 MB Barneveld
info@hormann.nl

USA Hörmann Flexon LLC
USA-15056 Leetsdale,
PA
info@hormann-flexon.com

F Hörmann France SAS
F-95500 Gonesse
info@hormann.fr

P Hörmann Portugal, Lda.
P-2710 - 297 Sintra
info@hormann.pt

GB Hörmann UK Ltd.
GB-Leicestershire
LE67 4JW
info@hoermann.co.uk

PL Hörmann Polska sp.z.o.o.
PL-62-052 Komorniki
info@hormann.pl

Более подробную
информацию о наших
региональных
представительствах и
филиалах Вы найдете на
сайте www.hoermann.com

Международные партнеры по сбыту





AL ARM AUS AZ BIH BRN BY CY DOM DZ ET FIN GE IL IRL IS KOS KSA
L LV M MA MD MK MNE OM G RA RC RCH RIM ROU SLD TN

Цены в €. Авторские права защищены. Перепечатка, даже части материала, только с нашего разрешения.
Оставляем за собой право на внесение технических изменений.

Содержание

Обозначение	Страница
■ Обзор изготавливаемых моделей ворот	4
■ Обзор ворот – STE 40	6
■ Обзор ворот – TPU 40	7
■ Обзор ворот – SPU 40	8
■ Обзор ворот – APU 40 N/TAP 40/APU 40 B	9
■ Обзор ворот – ALR 40 N/TAR 40/ALR 40 B	10
■ Обзор ворот – ALS 40	11
■ Обзор ворот – ASP 40, ASR 40	12
■ Обзор ворот – DPU	13
■ Обзор типов направляющих	14
■ Обзор типов направляющих DPU	15
■ Обзор типов направляющих – вид изнутри	16
■ Описание торсионных пружин	19
■ Расположение остекления при высоте секций ворот 500, 625 и 750 мм	20
■ Обзор заводских табличек	21
■ 1. Секции ворот, двустенные, 42 мм	23
■ 2. Секции ворот, двустенные, 80 мм	60
■ 3. Секции ворот из алюминиевых профилей	61
■ 4. Принадлежности для секций ворот	77
■ 5. Детали фурнитуры для секций ворот	92
■ 6. Направляющие	106
■ 7. Торсионно-пружинный вал	114
■ 8. Детали фурнитуры для дверей	127
■ 9. Прочие принадлежности	139



Используемые символы

Символ	Описание
	Цена – по запросу
	Обратите внимание на более долгие сроки поставки
	Изделия, цена которых отмечена точкой, имеются в запасе на складе завода / могут быть отправлены незамедлительно.
	Изделие было заменено

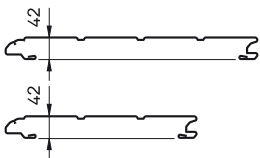
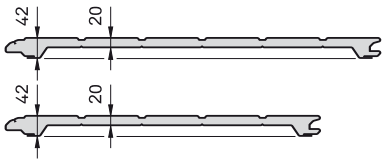
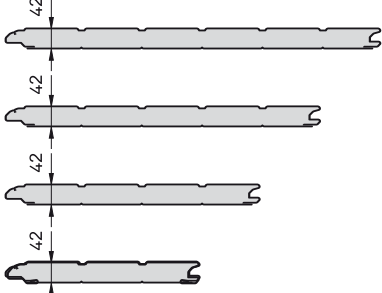
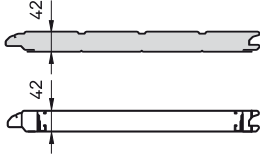
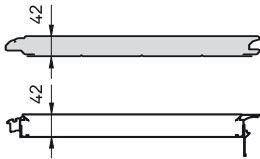
Обзор изготавливаемых моделей ворот

Тип ворот	Схем. изображение	Характерные признаки	Период изготовления
Секционные ворота HÖRMANN STE 40			
STE 40		<p>Одностенные, с оттиском «Stucco», с полимерным грунтовочным покрытием</p> <p>Секции ворот больше не поставляются, вместо них следует заказывать секции ворот SPU 40</p>	09.07.2001 – 29.02.2008
Секционные ворота HÖRMANN TPU 40			
TPU 40		<p>Двустенные 42/20 мм, с заполнением из вспененного полиуретана, с оттиском «Stucco», и полимерным грунтовочным покрытием</p> <p>Секции ворот больше не поставляются, вместо них предлагается использовать секции ворот SPU 40</p>	09.07.2001 – 23.02.2006
Секционные ворота HÖRMANN SPU 40			
SPU 40		<p>Двустенные 42 мм, с заполнением из вспененного полиуретана, с оттиском «Stucco» и полимерным грунтовочным покрытием</p> <p>Двустенные 42 мм, с заполнением из вспененного полиуретана, Micrograin, и полимерным грунтовочным покрытием</p>	09.07.2001 – 01.02.2009 –
Секционные ворота HÖRMANN APU 40, ASP 40, TAP 40			
APU 40		<p>Секции цоколя 500, 750, 1000 или 1500 мм Двустенные, с заполнением из вспененного полиуретана, с оттиском «Stucco», и полимерным грунтовочным покрытием</p> <p>Секции цоколя 500, 750, 1000 или 1500 мм Двустенные, с заполнением из вспененного полиуретана, Micrograin, и полимерным грунтовочным покрытием</p> <p>Другие секции ворот из алюминиевых трубчатых профилей, анодированных, E6/EV1, в стандартном исполнении (NF)</p>	09.07.2001 – 01.02.2009 –
ASP 40		<p>Секции цоколя 500, 750, 1000 или 1500 мм Двустенные, с заполнением из вспененного полиуретана, Micrograin, с полимерным грунтовочным покрытием</p> <p>Секции цоколя 500, 750, 1000 или 1500 мм Двустенные, с заполнением из вспененного полиуретана, с оттиском «Stucco», с полимерным грунтовочным покрытием</p> <p>Другие секции ворот из профилей FP, анодированных, E6/EV1</p>	01.07.2009 – 01.08.2010 –

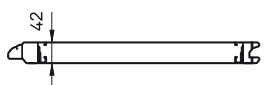
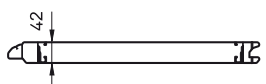
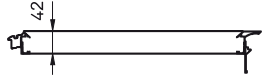
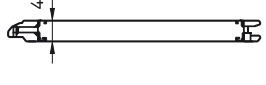
Обзор изготавливаемых моделей ворот

Тип ворот	Схем. изображение	Характерные признаки	Период изготовления
Секционные ворота HÖRMANN APU 40, ASP 40, TAP 40			
TAP 40		Секции цоколя 500, 750, 1000 или 1500 мм Двустенные, с заполнением из вспененного полиуретана, с оттиском «Stucco» и полимерным грунтовочным покрытием	09.07.2001 –
		Секции цоколя 500, 750, 1000 или 1500 мм Двустенные, с заполнением из вспененного полиуретана, Micrograin, и полимерным грунтовочным покрытием Другие секции ворот из алюминиевых трубчатых профилей, анодированных, E6/EV1, с термическим разделением (WF)	01.02.2009 –
Секционные ворота HÖRMANN ALR 40, ALS 40, ASR 40, TAR 40			
ALR 40		Алюминиевые трубчатые профили, анодированные, E6/EV1, в стандартном исполнении (NF)	09.07.2001 –
ALS 40		Алюминиевые трубчатые профили, анодированные, E6/EV1, в стандартном исполнении (NF)	01.03.2004 –
ASR 40		Профили FP, анодированные, E6/EV1	01.07.2009 –
TAR 40		Алюминиевые трубчатые профили, анодированные, E6/EV1, с термическим разделением (WF)	09.07.2001 –
Секционные ворота HÖRMANN DPU			
DPU		Двустенные 80 мм, с заполнением из вспененного полиуретана, с оттиском «Stucco» и полимерным грунтовочным покрытием	01.10.2005 –

Обзор ворот – STE 40

Вид изнутри

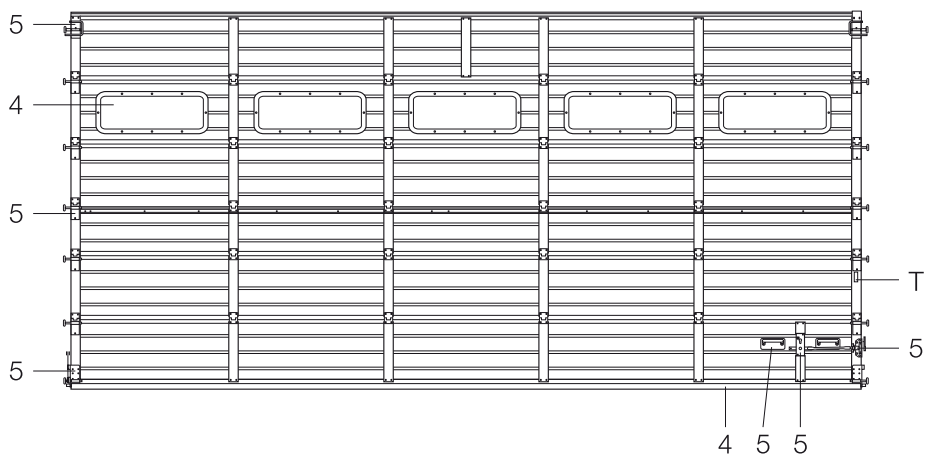
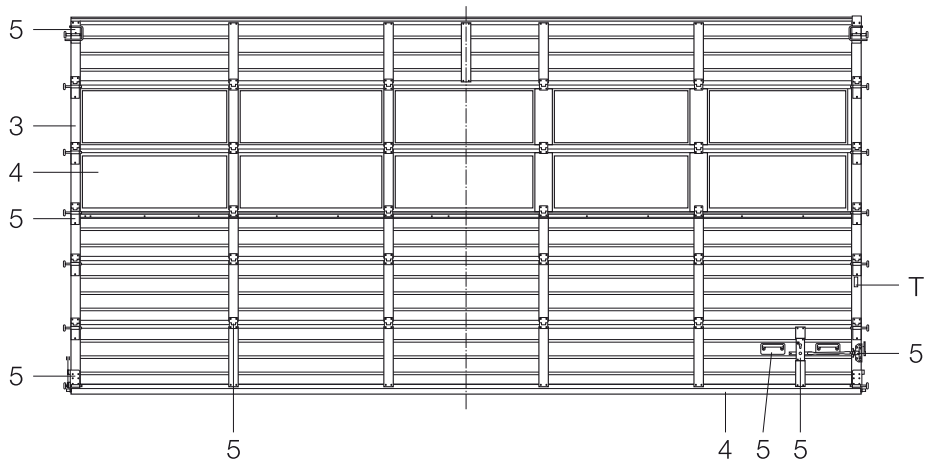
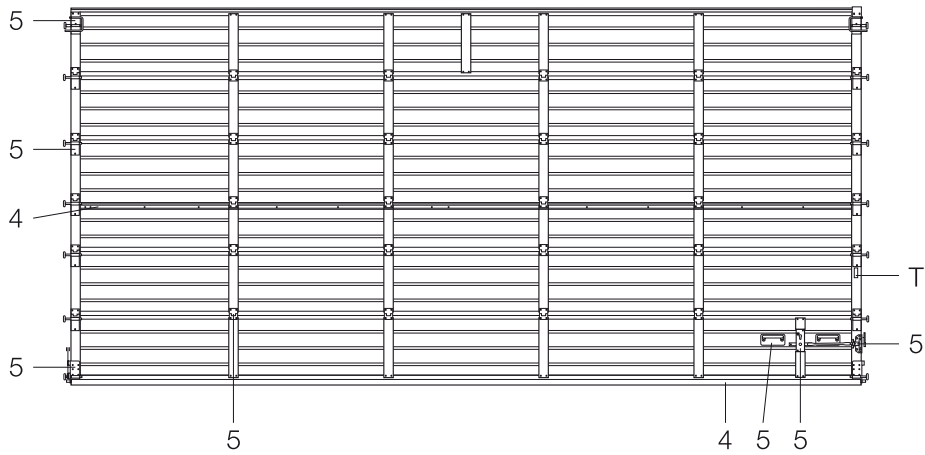

- 3 Секции ворот из алюминиевых трубчатых профилей
- 4 Принадлежности для секций ворот
- 5 Детали фурнитуры для секций ворот
- T Заводская табличка

Обзор ворот – TPU 40

Вид изнутри

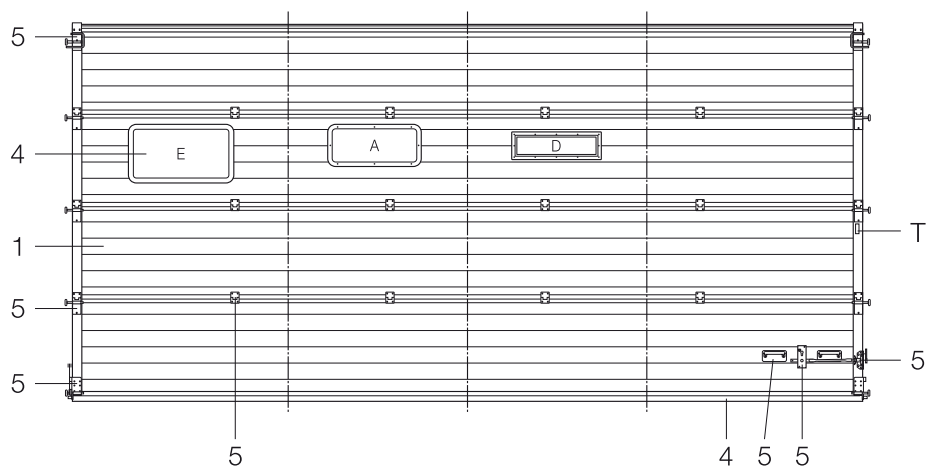
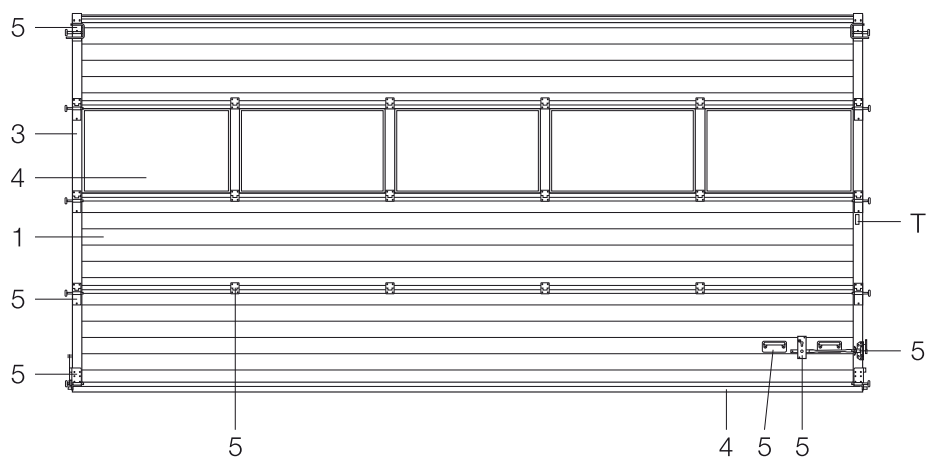
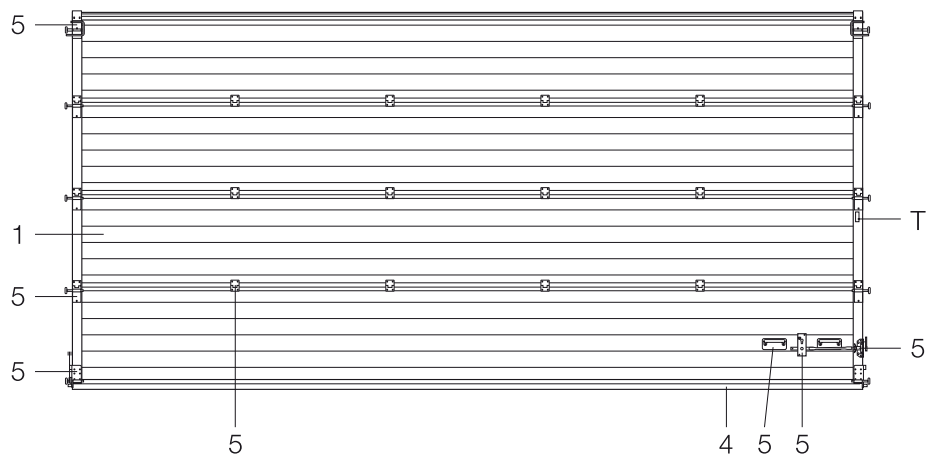

- 1 Двустенные секции ворот 42/20 мм
(больше не поставляются – заказывать секции ворот 42 мм)
- 3 Секции ворот из алюминиевых трубчатых профилей
- 4 Принадлежности для секций ворот
- 5 Детали фурнитуры для секций ворот
- T Заводская табличка

Обзор ворот – SPU 40

Вид изнутри

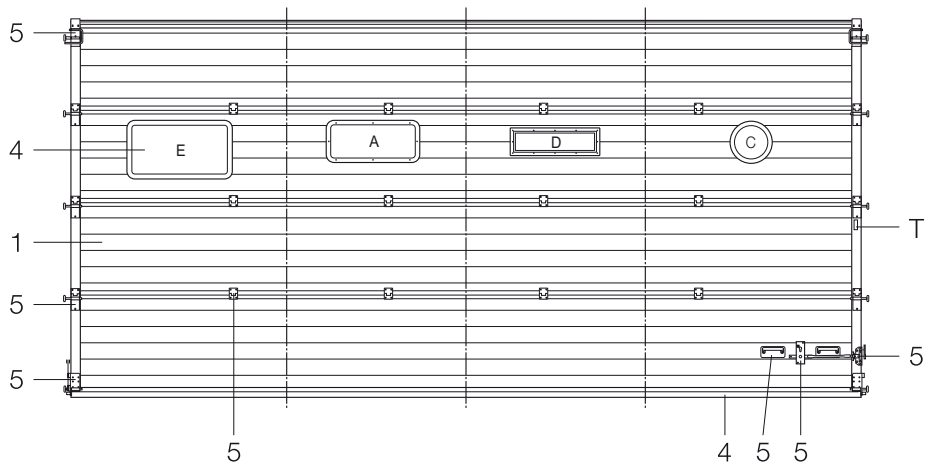
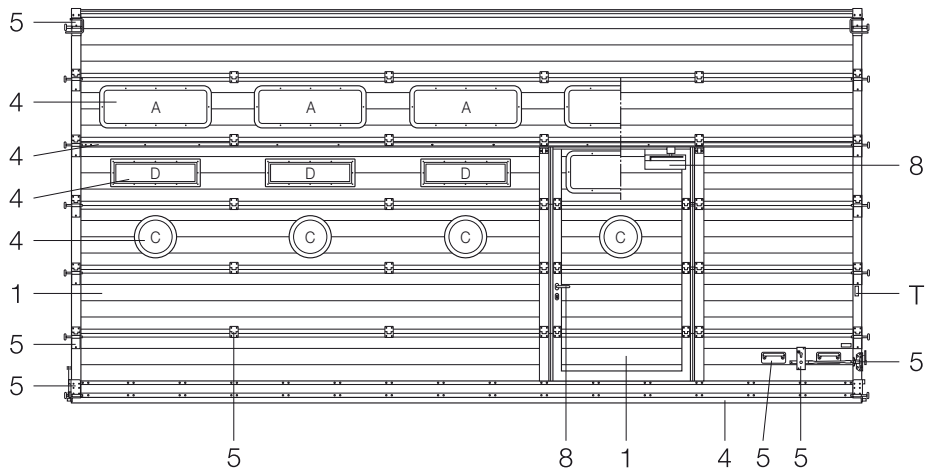
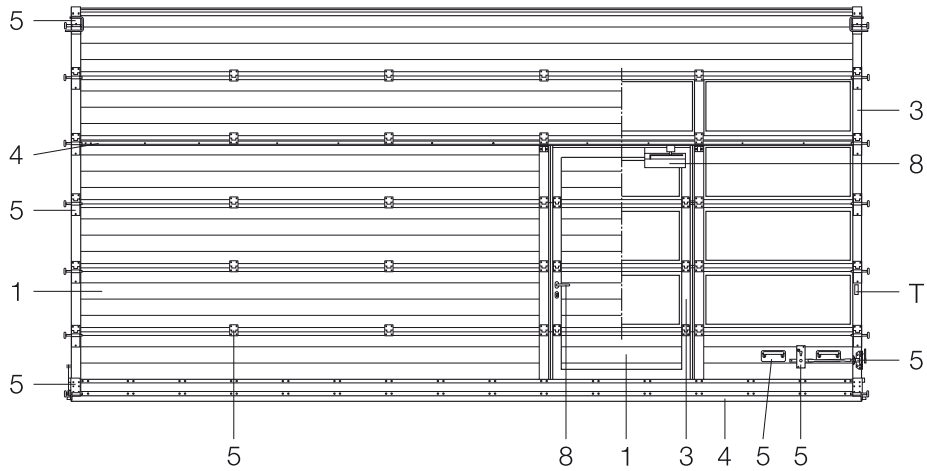

- 1 Двустенные секции ворот 42 мм
- 3 Секции ворот из алюминиевых трубчатых профилей
- 4 Принадлежности для секций ворот
- 5 Детали фурнитуры для секций ворот
- 8 Детали фурнитуры для дверей
- T Заводская табличка

Обзор ворот – APU 40 N/TAP 40/APU 40 B

Вид изнутри

APU 40 N TAP 40

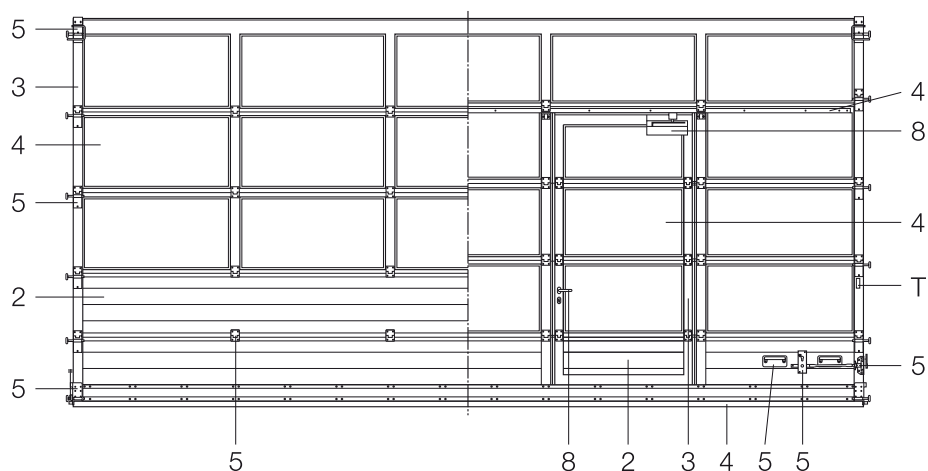
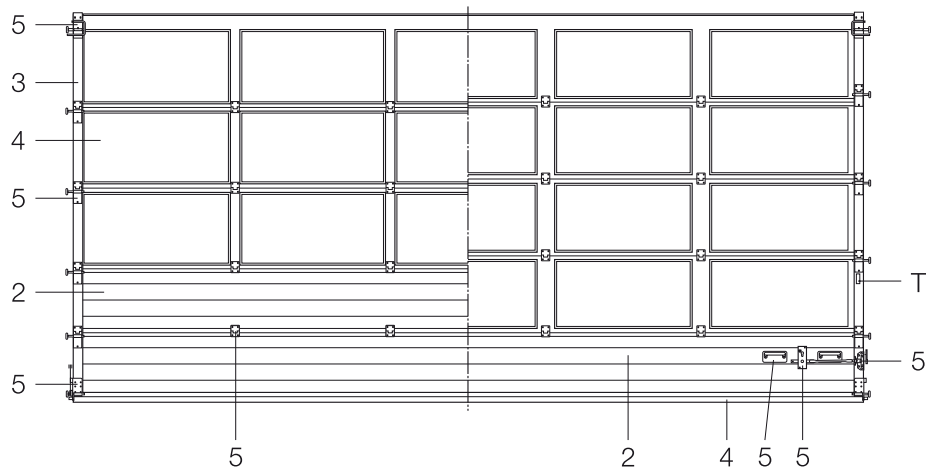

APU 40 B

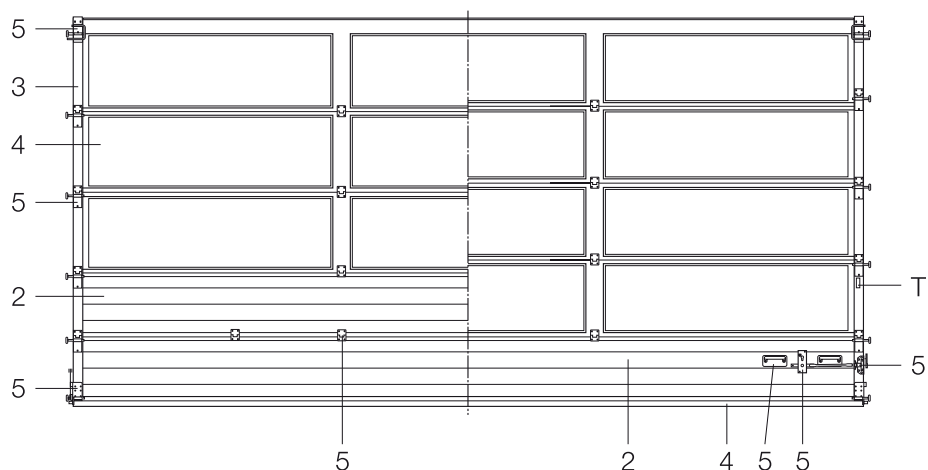

- 2 Двустенные секции ворот
- 3 Секции ворот из алюминиевых трубчатых профилей
- 4 Принадлежности для секций ворот
- 5 Детали фурнитуры для секций ворот
- 8 Детали фурнитуры для дверей
- T Заводская табличка

Обзор ворот – ALR 40 N/TAR 40/ALR 40 B

Вид изнутри

ALR 40 N
TAR 40

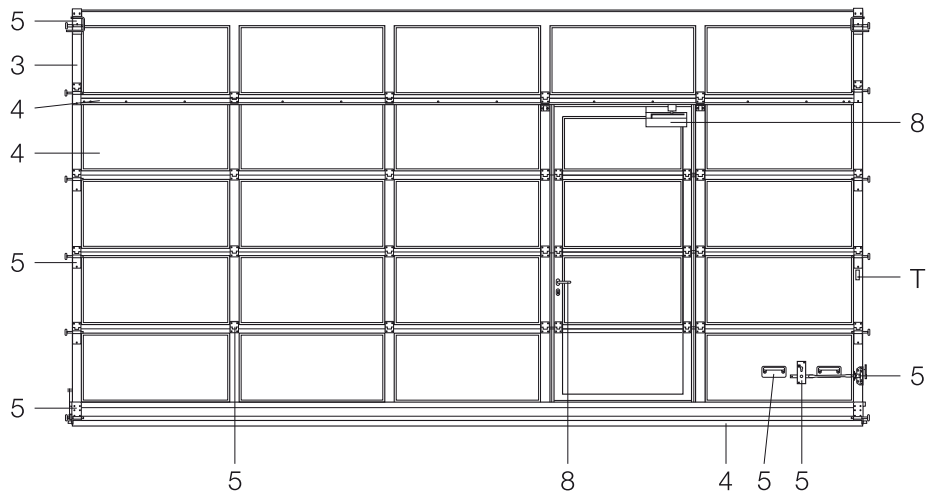
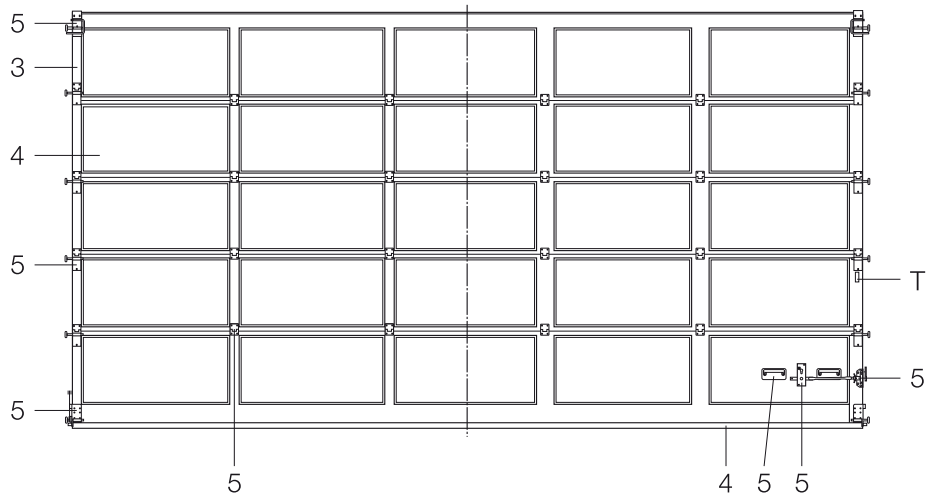

ALR 40 B

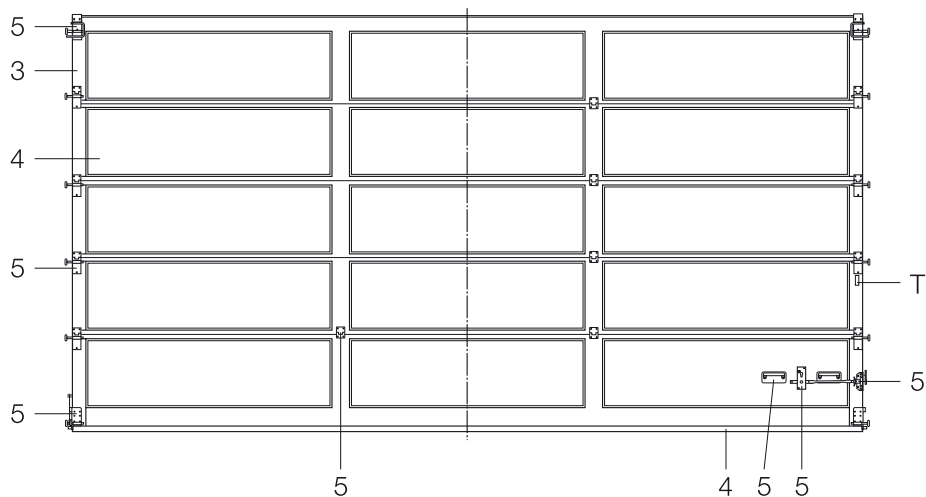

- 3 Секции ворот из алюминиевых трубчатых профилей
- 4 Принадлежности для секций ворот
- 5 Детали фурнитуры для секций ворот
- 8 Детали фурнитуры для дверей
- T Заводская табличка

Обзор ворот – ALS 40

Вид изнутри

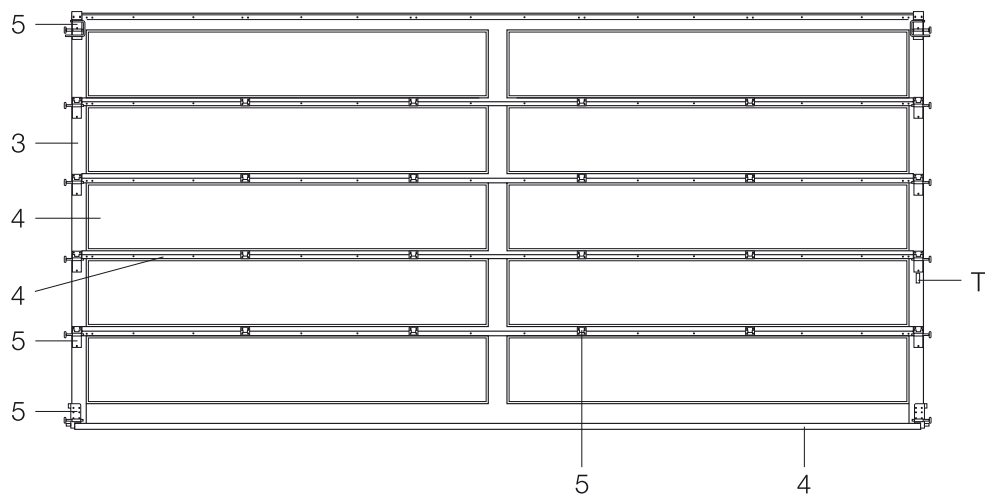
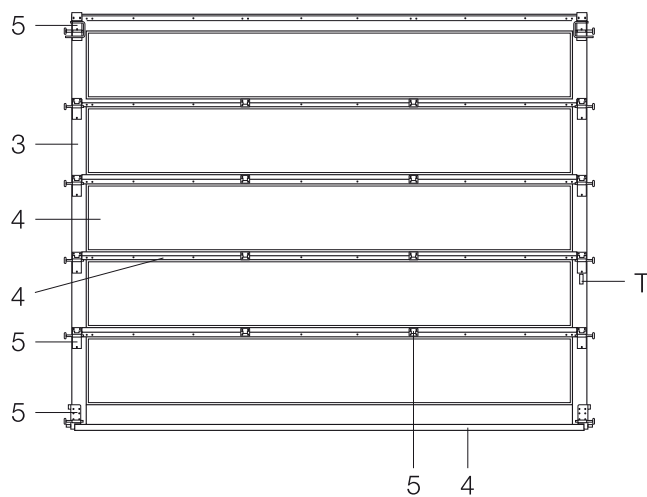

- 3 Секции ворот из алюминиевых трубчатых профилей
- 4 Принадлежности для секций ворот
- 5 Детали фурнитуры для секций ворот
- T Заводская табличка

Обзор ворот – ASP 40, ASR 40

Вид изнутри

ASP 40

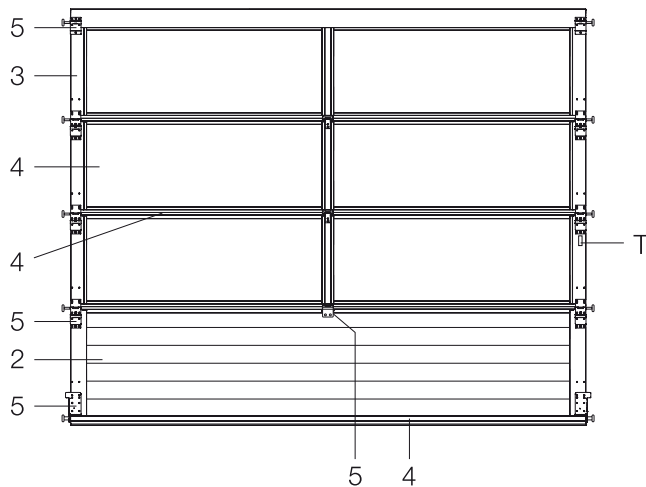

ASR 40

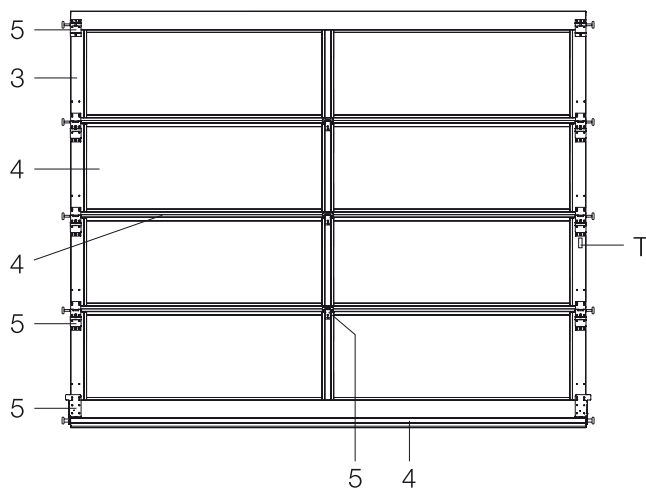

- 2 Двустенные секции ворот
- 3 Секции ворот из алюминиевых трубчатых профилей
- 4 Принадлежности для секций ворот
- 5 Детали фурнитуры для секций ворот
- T Заводская табличка

Обзор ворот – DPU

Вид изнутри

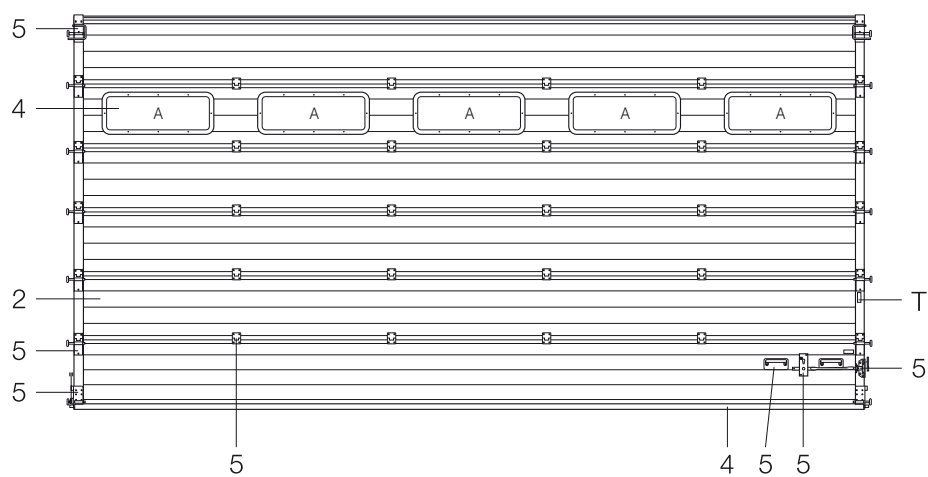

- 2 Двустенные секции ворот 80 мм
- 4 Принадлежности для секций ворот
- 5 Детали фурнитуры для секций ворот
- T Заводская табличка

Обзор типов направляющих

Указание: Отдельные элементы (детали) – см. главу 6. Направляющие

N-направляющие

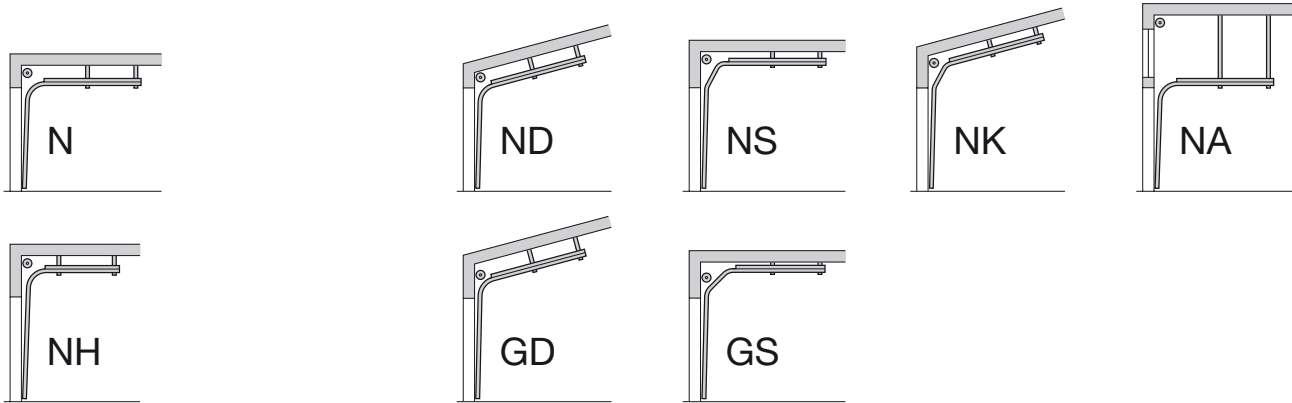

H-направляющие

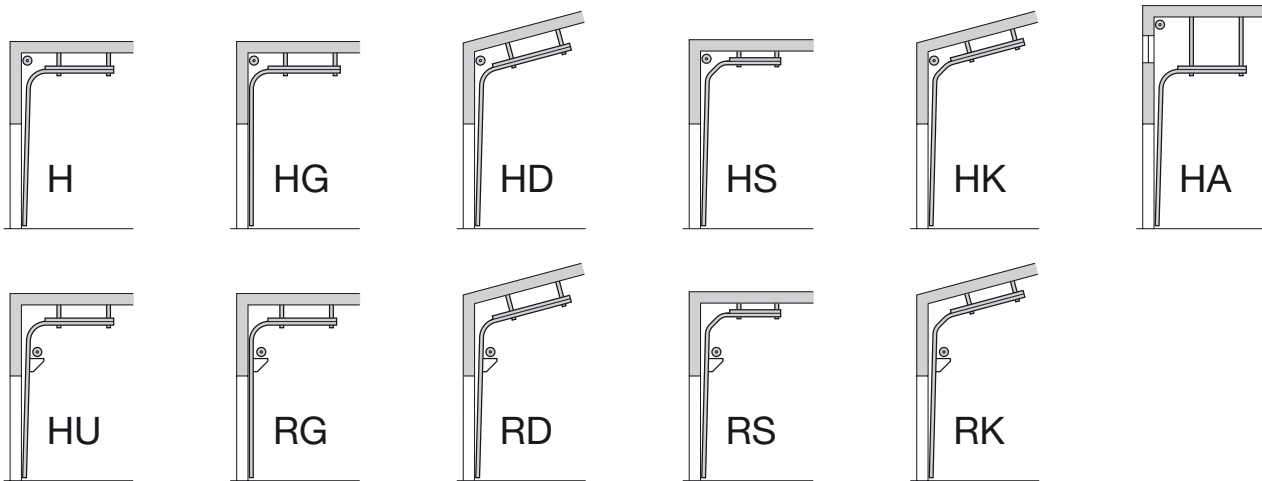

L-направляющие



V-направляющие

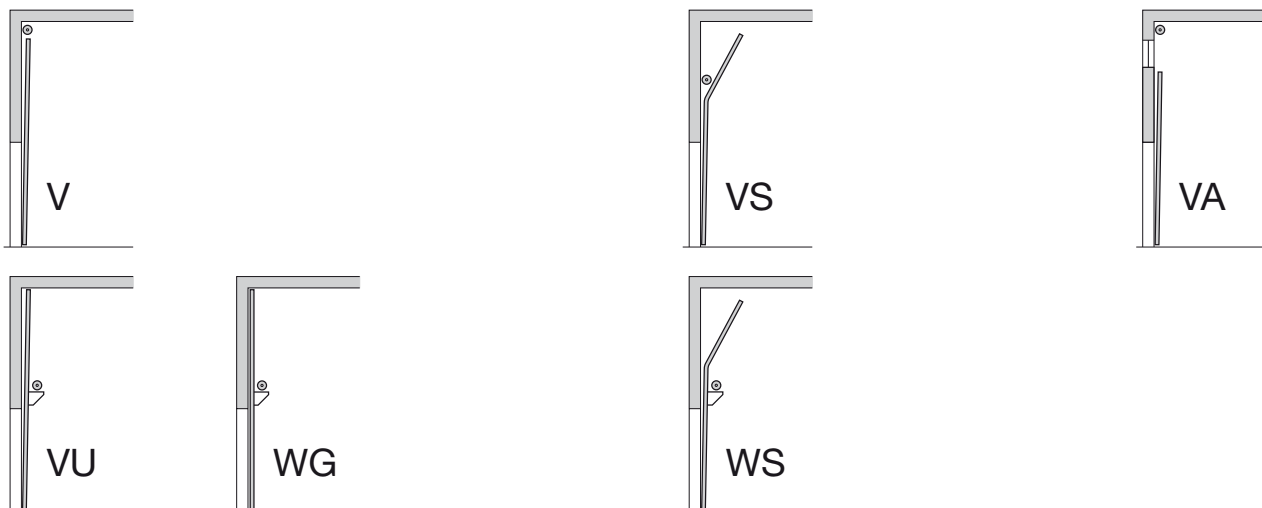

Обзор типов направляющих DPU

Указание: Отдельные элементы (детали) – см. главу 6. Направляющие

N-направляющие

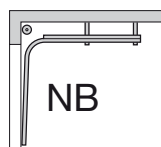

H-направляющие

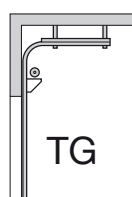
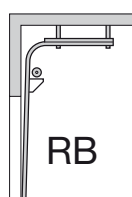
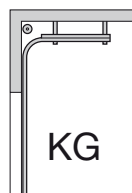
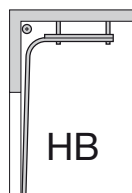

V-направляющие

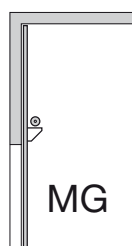
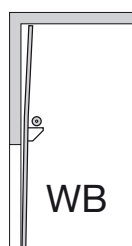
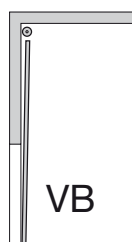

Обзор типов направляющих – вид изнутри

Указание: Отдельные элементы (детали) – см. главу 7. Торсионно-пружинный вал

N-направляющие

Размеры направляющих 1, 2 и 3, поставка с 09.07.01

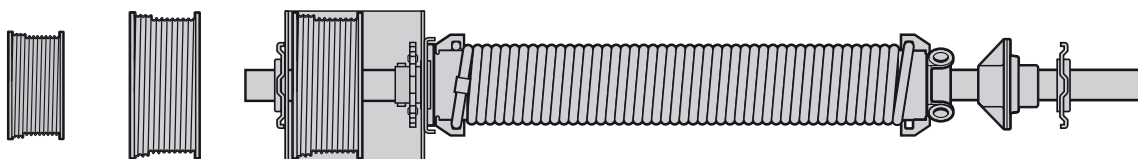

L-направляющие

Размеры направляющих 1 и 2, поставка с 09.07.01

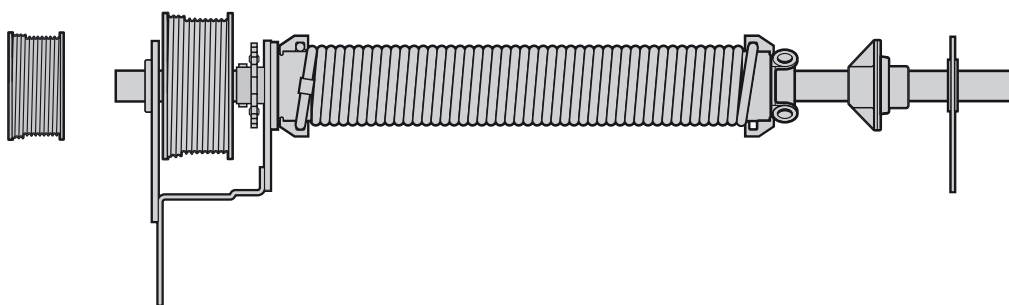

H-направляющие

Размеры направляющих 4, 5 и 8, поставка с 09.07.01

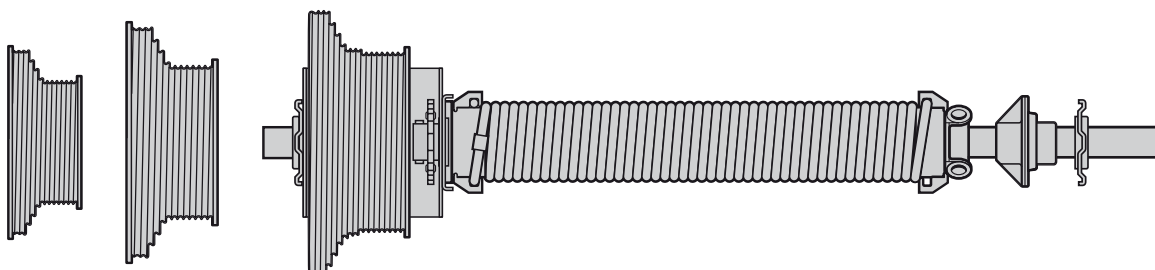

Обзор типов направляющих – вид изнутри

Указание: Отдельные элементы (детали) – см. главу 7. Торсионно-пружинный вал

НУ-направляющие

Размеры направляющих 4 и 5, поставка с 09.07.01

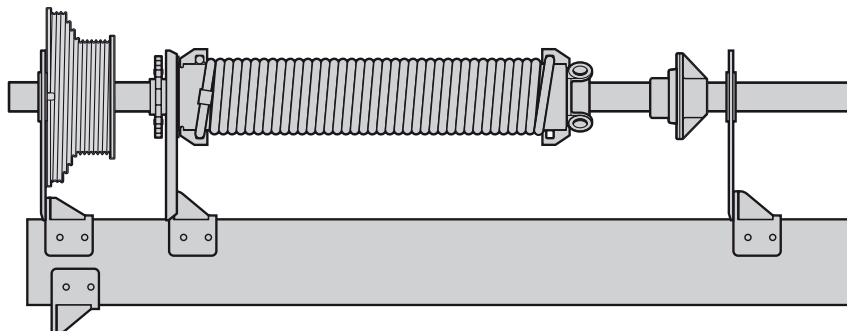

Размеры направляющих 4, поставка с 03.07.09 (в определенных диапазонах размеров)

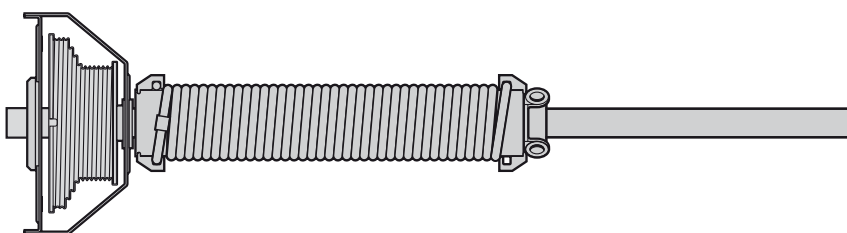

V-направляющие

Размеры направляющих 6 и 7, поставка с 09.07.01

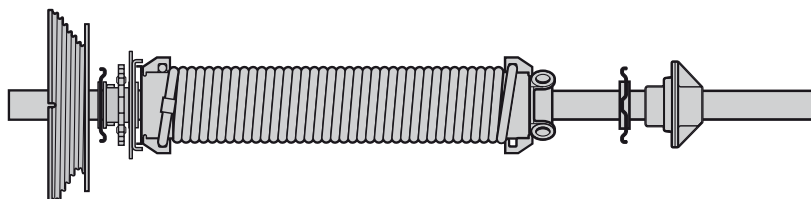

VU-направляющие

Размеры направляющих 6 и 7, поставка с 09.07.01

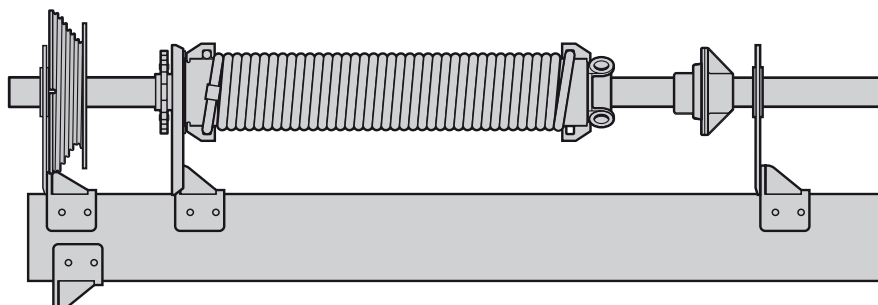

Размеры направляющих 6, поставка с 03.07.09 (в определенных диапазонах размеров)

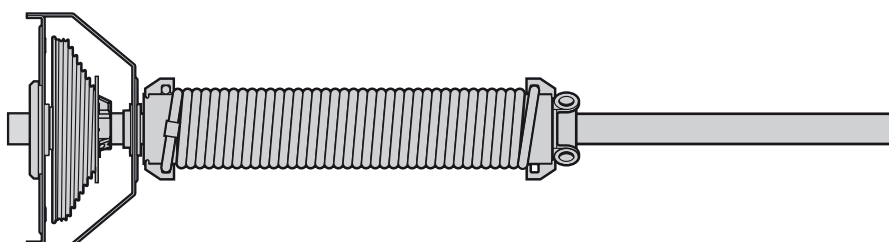

Обзор типов направляющих – вид изнутри

Указание: Отдельные элементы (детали) – см. главу 7. Торсионно-пружинный вал

Типы направляющих N, H, V

Двойной пружинный вал, поставка с 09.07.01

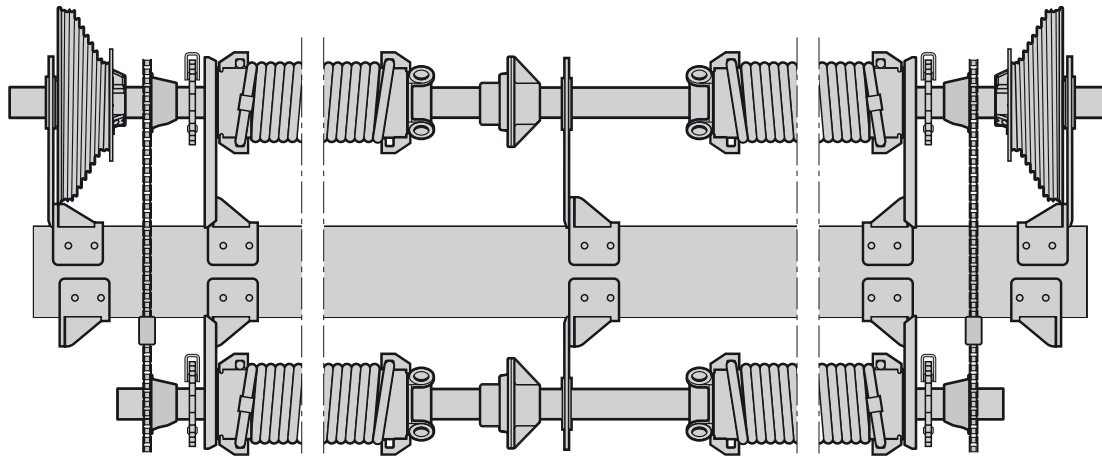

Типы направляющих HU, VU

Двойной пружинный вал, поставка с 09.07.01

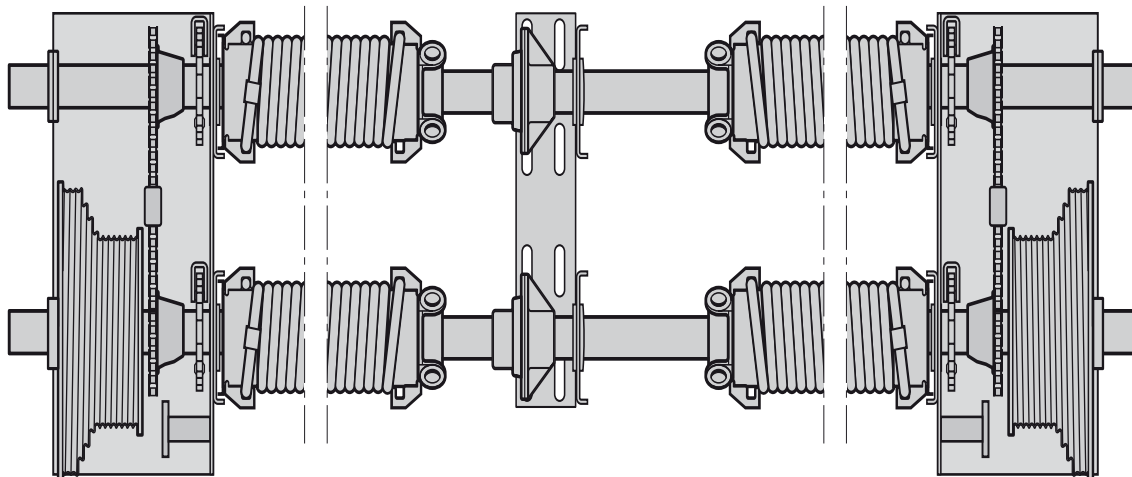

Описание торсионных пружин

Вид изнутри

1)

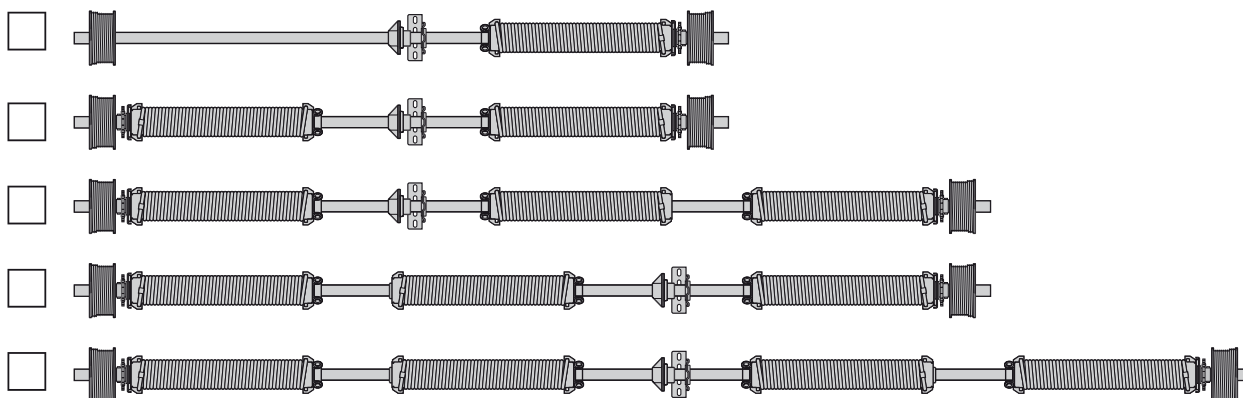

Верхний вариант расположения подходит только для пружинных валов диаметром 40 мм.

2)

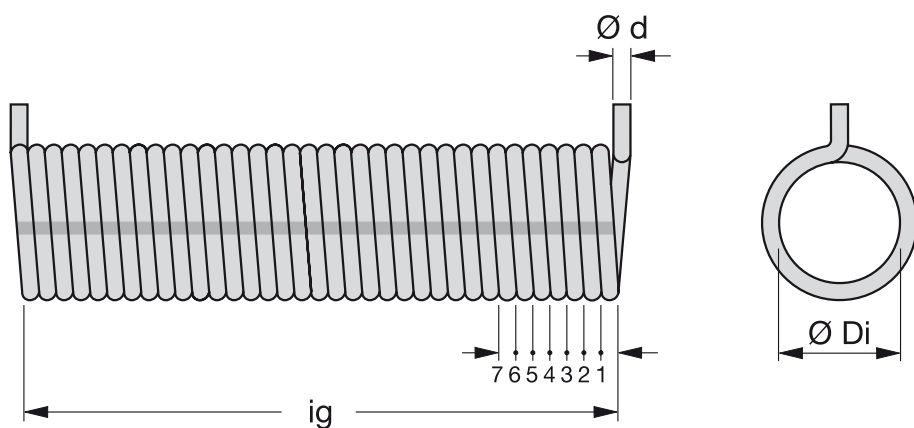

Торсионная пружина, слева

Торсионная пружина, справа

Следующие данные необходимы, если нельзя установить номер заказа, а также, когда на воротах нет заводской таблички и отсутствует маркировка пружины (пластмассовая бирка):

1. Отметьте крестиком количество пружин и их расположение
2. Отметьте крестиком, где будет расположена пружина: слева или справа
3. Внутренний диаметр D_i : _____
4. Диаметр проволоки d : _____
(укажите размер с точностью до 1/10 мм)
5. Общее число витков пружины i_g : _____
(считать на пружине в ненагруженном состоянии)

Расположение остекления при высоте секций ворот 500, 625 и 750 мм

Расположение остекления для сэндвич-окон типа А, типа С, типа D и типа E.
Изображения соответствуют секции со строительной глубиной 42 мм.

Высота секции ворот 750 мм (SPU 40)

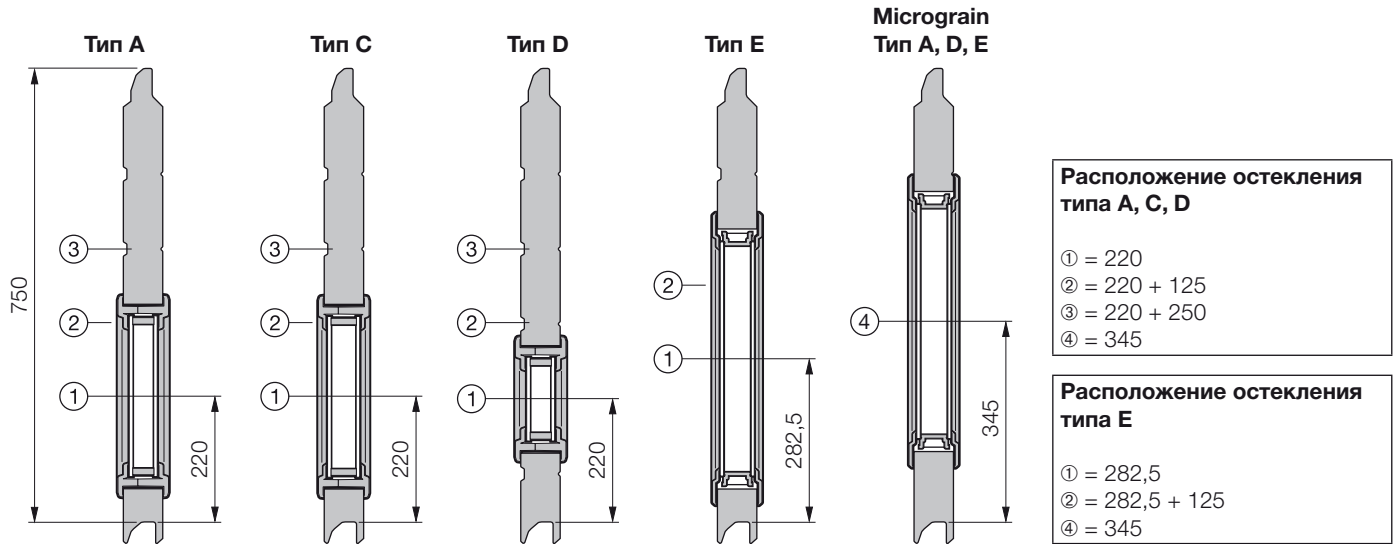

Высота секции ворот 625 мм (SPU 40)

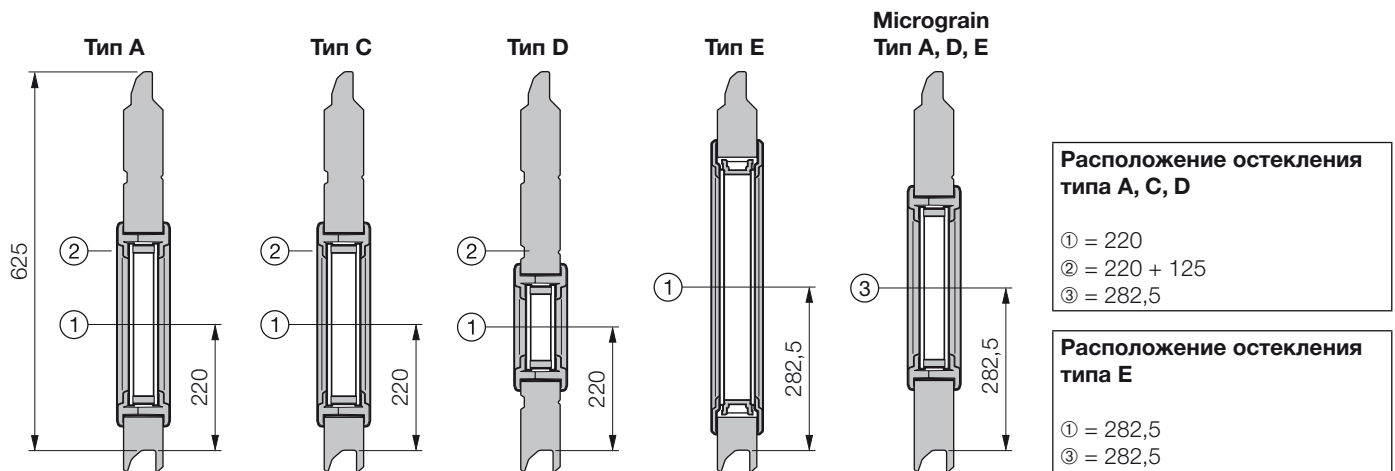

Высота секции ворот 500 мм (STE 40 и SPU 40)

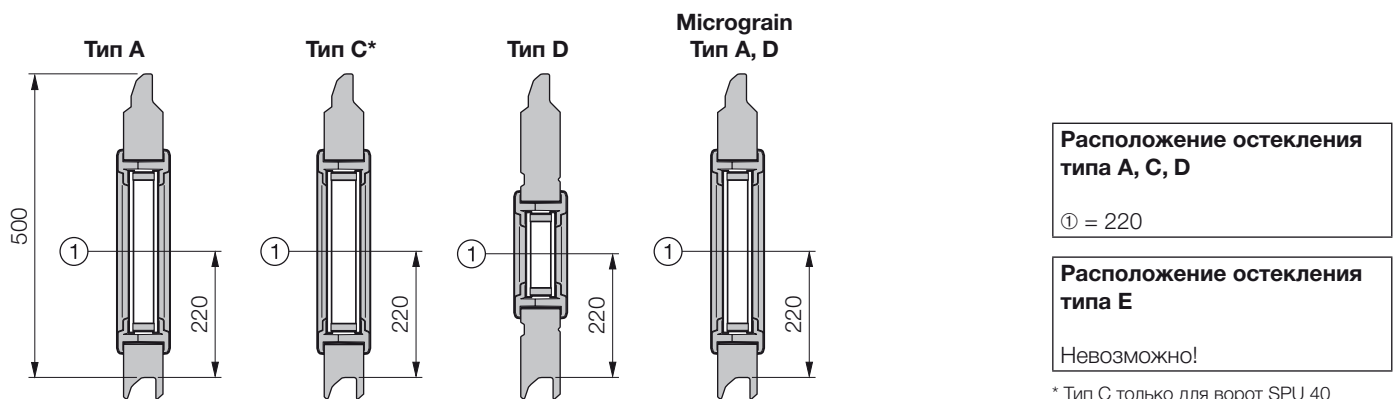

* Тип C только для ворот SPU 40

Обзор заводских табличек

DEUTSCH	<p>Bei Ersatzbestellung: Vom Typenschild, Auftrags-Nr.: ①, Tor-Nr.: ②, Produkt-Nr.: ③, Typ: ④, Baujahr: ⑤ zusammen mit der Artikelnummer des Ersatzteiles angeben.</p>	<p>Auftrags-Nr: Order No: No. de fabrication: ①</p> <hr/> <p>Tor-Nr: Door No: No. de la porte : ②</p> <hr/> <p>Produkt-Nr: Product No: No. de produit: ③</p> <hr/> <p>Typ: Type: Type: ④</p> <hr/> <p>Breite [mm]: Width [mm]: Largeur [mm]:</p> <hr/> <p>Höhe [mm]: Height [mm]: Hauteur [mm]:</p> <hr/> <p>Beschlag: Track applikation: Type de ferrure:</p> <hr/> <p>Höherführung [mm]: Highlift tracks [mm]: Rails rehausse [mm]:</p> <hr/> <p>Flügelgewicht [kg]: Door weight [kg]: Poids de la porte [kg]:</p> <hr/> <p>Federspannung: No. of spring turns: Nombre de tours: Min. Max.</p> <hr/> <p>Baujahr: Produced in: Année: ⑤</p> <hr/> <p>Federn von links nach rechts: Springs from left to right: Ressorts de gauche a droite:</p> <p style="text-align: center;">L R</p>
ENGLISH	<p>Spares ordering: Please state the order no. ①, door no. ②, product no. ③, type ④, year of manufacture ⑤ together with the article no. of the spare part.</p>	
FRANÇAIS	<p>En cas de commande de pièces détachées: Indiquer numéro de fabrication ①, numéro de la porte ②, numéro de produit ③, type ④, l'année de fabrication ⑤ ainsi que le numéro d'article de la pièce détachée à l'aide des données sur le label.</p>	
NEDERLANDS	<p>Bij bestelling van onderdelen: Ordernummer ①, deurtype ②, produktnummer ③, type ④, bouwjaar ⑤ en artikelnummer van het vervangstuk aandulen aan de hand van de gegevens op het label.</p>	
ESPAÑOL	<p>Pedido de piezas de recambio: Para cualquier pieza de recambio indicar de la placa de identificación el número de comisión ①, referencia de puerta ②, referencia de producto ③, modelo de puerta ④, el año de fabricación ⑤ con los números de piezas de recambio.</p>	
ITALIANO	<p>Nel caso di ordinazione ricambi: Rilevare dall'etichetta il n° di commessa ①, il n° di portone ②, il n° di prodotto ③, il tipo di portone ④, l'anno di produzione ⑤ e fornire il tutto unitamente al n° di articolo dei ricambi desiderati.</p>	
PORTUGUÊS	<p>Nota de Encomenda Suplementar: Por favor, indique o n° da nota de encomenda ①, n° da porta ②, n.º do produto ③, tipo ④, ano de fabrico ⑤, juntamente com o n° de artigo das peças opcionais.</p>	
POLSKI	<p>Przy zamawianiu części zamiennych: Zamiennych podać z tabliczki znamionowej numer zamówienia ①, numer bramy ②, numer produktu ③, Typ Bramy ④, rok produkcji ⑤ i numer części zamiennej.</p>	
MAGYAR	<p>Tartalékalkatrész rendeléseknél: A tipustábláról kérjük megadni a szerződés számát: ①, a kapu számát: ②, termék számot: ③, a kapu típusát: ④, a gyártási évet: ⑤, az alkatrész cikkszámával együtt.</p>	
ČESKY	<p>Při objednávání náhradních dílů: zároveň s číslem náhradního dílu uveďte z typového štítku číslo zakázky: ①, číslo vrat: ②, výrobní číslo: ③, typ vrat: ④, rok výroby: ⑤ .</p>	
РУССКИЙ	<p>При заказе запасных частей указывайте данные с фирменной таблички: номер заказа: ①, номер ворот: ②, номер продукта: ③ тип: ④, год выпуска: ⑤ вместе с номером артикула запасной части.</p>	
SLOVENSKO	<p>Pri naročanju rezervnih delov navedite: številko naročila ①, številko vrat ②, tip vrat ③, številko proizvoda ④, leto proizvodnje vrat ⑤. Podatke odčitajte iz tablice na vratih in dodajte številke rezervnih delov iz šifranta.</p>	
NORSK	<p>Ved reservedelsbestilling: Fra typeskiltet angives ordrenr. ①, portnr. ②, produktnr. ③, porttype ④, produktionsår ⑤ også med reservedelens artikkelnr.</p>	

Обзор заводских табличек

SVENSKA	Vid reservdelsbeställning: Ange Ordernummer ①, Port-Nummer ②, Produkt-Nummer ③, Porttyp ④, Tillverkningsår ⑤ enligt typskylten samt reservdelens Produkt-Nummer och Artikel-Nummer.	Auftrags-Nr: Order No: No. de fabrication: ①
SUOMI	Varaosatilauksen yhteydessä: ilmoita varaosan tuotenumeron lisäksi tyypikilven tiedoista sopimusno: ①, oven nro: ②, tuoteno: ③, tyyppi: ④, valmistusvuosi: ⑤.	Tor-Nr: Door No: No. de la porte : ②
DANSK	Ved reservedelsbestilling: Fra typeskiltet angives ordrenr ①, portnr. ②, produktnr. ③, porttype ④, produktionsår ⑤ tillige med reservedelens artikelnr.	Produkt-Nr: Product No: No. de produit: ③
SLOVENSKY	Pri objednávání náhradných dielov: zároveň s tovarovým číslom náhradného dielu uveďte z typového štítku číslo zákazky: ①, číslo brány: ②, výrobné číslo: ③, Typ Brány: ④, rok výroby: ⑤.	Typ: Type: Type: ④
TÜRKÇE	Yedek parça siparişlerinde: Kapı üzerindeki plakada yer alan sipariş numarası ①, kapı numarası ②, ürün numarası ③, tipi ④ ve üretim yılı ⑤ bilgileri, yedek parça numarası ile birlikte belirtilmelidir.	Breite [mm]: Width [mm]: Largeur [mm]:
LIETUVIŲ KALBA	Užsakydami atsargines dalis: iš duomenų lentelės kartu su atsarginės dalies artikulo numeriu pateikite: užsakymo Nr.: ①, vartų Nr.: ②, gaminio Nr.: ③, tipą: ④, pagaminimo metus: ⑤.	Höhe [mm]: Height [mm]: Hauteur [mm]:
EESTI	Varuosade tellimisel: Märkige ukse andmeplaadilt üles tehase nr: ①, ukse nr: ②, toote nr: ③, tüüp: ④, tootmisaasta: ⑤ ning saatke need tellimisel koos varuosa artiklinumbriga kaasa.	Beschlag: Track applikation: Type de ferrure:
LATVIEŠU VALODA	Pasūtot rezerves daļas: no tehnisko datu plāksnītes, pasūtījuma Nr.: ①, vārtu Nr.: ②, izstrādājuma Nr.: ③, modeli: ④, izgatavošanas gadu: ⑤ norādīt kopā ar rezerves daļas preces numuru.	Höherführung [mm]: Highlift tracks [mm]: Rails rehausse [mm]:
HRVATSKI	Kod narudžbe rezervnih dijelova: Iz pločice podataka T upisati broj narudžbe: ①, broj vrata: ②, broj proizvoda: ③, tip vrata: ④, godinu proizvodnje: ⑤ zajedno s šifrom rezervnog dijela.	Flügelgewicht [kg]: Door weight [kg]: Poids de la porte [kg]:
SRPSKI	Prilikom porudžbine rezervnih delova: navedite zajedno sa brojem artikla i broj naloga: ①, broj vrata: ②, broj proizvoda: ③, tip: ④ i godinu proizvodnje: ⑤ od tablice sa oznakom tipa.	Federspannung: No. of spring turns: Min. Nombre de tours: Max.
ΕΛΛΗΝΙΚΑ	Κατά την παραγγελία ανταλλακτικών: Παρακαλούμε αναφέρετε τον αριθμό παραγγελίας ①, τον αριθμό της πόρτας ②, τον αριθμό προϊόντος ③, τον τύπο της πόρτας ④, το έτος παραγωγής ⑤ και τον αριθμό τον ανταλλακτικού.	Baujahr: Produced in: ⑤ Année:
ROMÂNĂ	Pentru comenzi de piese de schimb: Vă rugăm să specificați de pe plăcuța produsului Nr. comandă ①, Nr. poartă ②, Nr. produs ③, Tipul porții ④, Anul de fabricație ⑤, cât și Nr. de articol al produsului de comandat.	Federn von links nach rechts: Springs from left to right: Ressorts de gauche a droite:
БЪЛГАРСКИ	При поръчка на резервни части: Заедно с номера на артикула посочвайте и данните от типовата табелка, поръчка No.: ①, врата No.: ②, продукт No.: ③, тип: ④, година на производство: ⑤.	L R

1. Секции ворот, двустенные, 42 мм

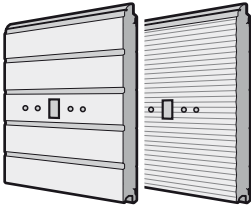
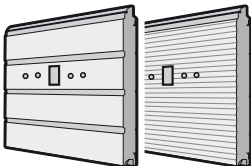
Изделие	Описание	Период производства	№ арт.	Кол-во	€
	<p>* Нижняя секция ворот, двустенная</p> <p>S-гофр, Stucco L-гофр, Micrograin по образцу RAL _____ Надбавка к цене за каждую вентиляционную решетку</p> <p>Высота секции ворот: <input type="checkbox"/> 375 <input type="checkbox"/> 500 <input type="checkbox"/> 625 <input type="checkbox"/> 750</p>	<p>09.07.2001 – 01.02.2009 –</p> <p>09.07.2001 –</p>	<p>3056063 3081048 _____ 3041072</p>	<p>Шт. _____ _____ _____ _____</p>	<p>/м² /м² +¹ /шт.</p>
	<p>* Нижняя секция ворот, двустенная, для нестандартной высоты, подогнанная по высоте секция (прямая или скошенная)</p> <p>S-гофр, Stucco L-гофр, Micrograin по образцу RAL _____ Надбавка к цене за каждую вентиляционную решетку</p> <p>Высота секции ворот: _____</p>	<p>09.07.2001 – 01.02.2009 –</p> <p>09.07.2001 –</p>	<p>3059757 3081049 _____ 3041072</p>	<p>Шт. _____ _____ _____ _____</p>	<p>/м² /м² +¹ /шт.</p>
	<p>* Секция ворот, двустенная</p> <p>S-гофр, Stucco L-гофр, Micrograin по образцу RAL _____ Надбавка к цене за каждую вентиляционную решетку</p> <p>Высота секции ворот: <input type="checkbox"/> 375 <input type="checkbox"/> 500 <input type="checkbox"/> 625 <input type="checkbox"/> 750</p>	<p>09.07.2001 – 01.02.2009 –</p> <p>09.07.2001 –</p>	<p>3056065 3081050 _____ 3041072</p>	<p>Шт. _____ _____ _____ _____</p>	<p>/м² /м² +¹ /шт.</p>
	<p>* Секция ворот, двустенная, с несколькими отверстиями для запирающего устройства ворот</p> <p>S-гофр, Stucco L-гофр, Micrograin по образцу RAL _____ Надбавка к цене за каждую вентиляционную решетку</p> <p>Высота секции ворот: <input type="checkbox"/> 375 <input type="checkbox"/> 500</p>	<p>09.07.2001 – 01.02.2009 –</p> <p>09.07.2001 –</p>	<p>3056066 3081051 _____ 3041072</p>	<p>Шт. _____ _____ _____ _____</p>	<p>/м² /м² +¹ /шт.</p>

+¹ Надбавка к цене за секции ворот предпочтительного цвета и цвета «RAL по выбору» – см. стр. 139 – 140/Указать номер артикула цвета RAL.

+² Надбавка к цене за сэндвичное остекление – см. стр. 88/Указать номер артикула соответствующего сэндвичного остекления.

■ Артикулы на сером фоне поставляются на условиях «перевозка оплачена до склада заказчика».

ЗАКАЗ	№ заказчика: _____	№ заказа/комис.: _____	* Данные обязательно сверять с данными на заводской табличке!	
			№ заказа: _____	№ ворот: _____
	Заказчик: _____		№ изделия: _____	Тип: _____
	Адрес доставки: _____		Год изготовления: _____	
Город/дата: _____		Печать и подпись _____		

1. Секции ворот, двустенные, 42 мм

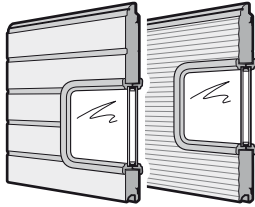
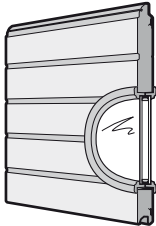
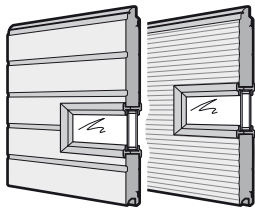
Изделие	Описание	Период производства	№ арт.	Кол-во	€	
	<p>* Секция ворот, двустенная, с сэндвичным остеклением типа А</p> <p>S-гофр, Stucco L-гофр, Micrograin по образцу RAL _____ Исполнение сэндвичного остекления</p> <p>Высота секции ворот: <input type="checkbox"/> 500 <input type="checkbox"/> 625 <input type="checkbox"/> 750</p> <p>Расположение остекления: (Micrograin – только посередине) <input type="checkbox"/> 1 <input type="checkbox"/> 2 <input type="checkbox"/> 3</p>	<p>09.07.2001 – 01.02.2009 –</p>	<p>3056067</p> <p>3081052</p>	<p>Шт.</p> <p>_____</p> <p>_____</p> <p>_____</p>	<p>/м²</p> <p>/м²</p> <p>+¹</p> <p>+²</p>	
			<p>* Секция ворот, двустенная, с гофром, с сэндвичным остеклением типа С</p> <p>по образцу RAL _____ Сэндвичное остекление типа С</p> <p>Высота секции ворот: <input type="checkbox"/> 500 <input type="checkbox"/> 625 <input type="checkbox"/> 750</p> <p>Расположение остекления: <input type="checkbox"/> 1 <input type="checkbox"/> 2 <input type="checkbox"/> 3</p>	<p>3056068</p>	<p>Шт.</p> <p>_____</p>	<p>/м²</p> <p>+¹</p> <p>/шт.</p>
				<p>3047150</p>	<p>_____</p>	<p>_____</p>
					<p>* Секция ворот, двустенная, с сэндвичным остеклением типа D</p> <p>S-гофр, Stucco L-гофр, Micrograin по образцу RAL _____ Исполнение сэндвичного остекления</p> <p>Высота секции ворот: <input type="checkbox"/> 500 <input type="checkbox"/> 625 <input type="checkbox"/> 750</p> <p>Расположение остекления: (Micrograin – только посередине) <input type="checkbox"/> 1 <input type="checkbox"/> 2 <input type="checkbox"/> 3</p>	<p>09.07.2001 – 01.02.2009 –</p>
<p>_____</p>	<p>_____</p>	<p>_____</p>				
<p>_____</p>	<p>_____</p>	<p>_____</p>				

+¹ Надбавка к цене за секции ворот предпочтительного цвета и цвета «RAL по выбору» – см. стр. 139 – 140/Указать номер артикула цвета RAL.

+² Надбавка к цене за сэндвичное остекление – см. стр. 88/Указать номер артикула соответствующего сэндвичного остекления.

■ Артикулы на сером фоне поставляются на условиях «перевозка оплачена до склада заказчика».

ЗАКАЗ	№ заказчика: _____	№ заказа/комис.: _____	* Данные обязательно сверять с данными на заводской табличке!	
			№ заказа: _____	№ ворот: _____
	Заказчик: _____		№ изделия: _____	Тип: _____
	Адрес доставки: _____		Год изготовления: _____	
	Город/дата: _____		Печать и подпись _____	

1. Секции ворот, двустенные, 42 мм

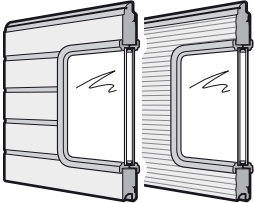
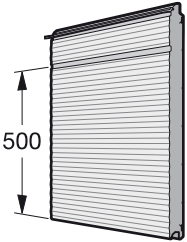
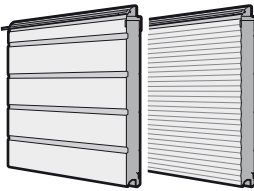
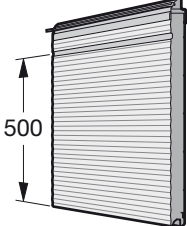
Изделие	Описание	Период производства	№ арт.	Кол-во	€
	<p>* Секция ворот, двустенная, с сэндвичным остеклением типа E</p> <p>S-гофр, Stucco L-гофр, Micrograin по образцу RAL _____ Исполнение сэндвичного остекления</p> <p>Высота секции ворот: <input type="checkbox"/> 625 <input type="checkbox"/> 750</p> <p>Расположение остекления: (Micrograin – только посередине) <input type="checkbox"/> 1 <input type="checkbox"/> 2</p>	09.07.2001 – 01.02.2009 –	3056070 3086401	Шт. _____ _____ _____	/м ² /м ² +1 +2
	<p>* Верхняя секция ворот, двустенная</p> <p>S-гофр, Stucco L-гофр, Micrograin по образцу RAL _____</p> <p>Высота секции ворот: <input type="checkbox"/> 375 <input type="checkbox"/> 500 <input type="checkbox"/> 625 <input type="checkbox"/> 750</p>	09.07.2001 – 01.02.2009 –	3056071 3081054	Шт. _____ _____	/м ² /м ² +1
	<p>* Верхняя секция ворот, двустенная, Micrograin, 750 по образцу RAL _____</p>	01.02.2009 –	3089331	Шт. _____ _____	/м ² +1
	<p>* Верхняя секция ворот, двустенная, для промежуточной высоты</p> <p>S-гофр, Stucco L-гофр, Micrograin по образцу RAL _____</p> <p>Высота секции ворот: _____</p>	09.07.2001 – 01.02.2009 –	3054452 3081055	Шт. _____ _____	/м ² /м ² +1
	<p>* Верхняя секция ворот, двустенная, для промежуточной высоты 501-749 мм, Micrograin по образцу RAL _____</p> <p>Высота секции ворот: _____</p>	01.02.2009 –	3087542	Шт. _____ _____	/м ² +1

+1 Надбавка к цене за секции ворот предпочтительного цвета и цвета «RAL по выбору» – см. стр. 139 – 140/Указать номер артикула цвета RAL.

+2 Надбавка к цене за сэндвичное остекление – см. стр. 88/Указать номер артикула соответствующего сэндвичного остекления.

■ Артикулы на сером фоне поставляются на условиях «перевозка оплачена до склада заказчика».

ЗАКАЗ	№ заказчика: _____		№ заказа/комис.: _____		* Данные обязательно сверять с данными на заводской табличке!	
	Заказчик: _____		Адрес доставки: _____		№ заказа: _____	№ ворот: _____
	Адрес доставки: _____		Город/дата: _____		№ изделия: _____	Тип: _____
	Город/дата: _____		Печать и подпись _____		Год изготовления: _____	

1. Секции ворот, двустенные, 42 мм

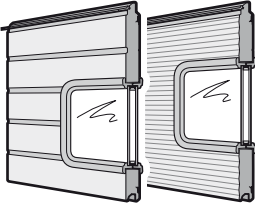
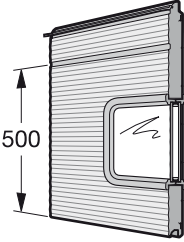
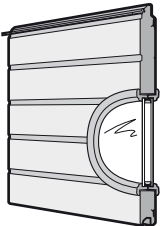
Изделие	Описание	Период производства	№ арт.	Кол-во	€		
	<p>* Верхняя секция ворот, двустенная, с сэндвичным остеклением типа А</p> <p>S-гофр, Stucco L-гофр, Micrograin по образцу RAL _____ Исполнение сэндвичного остекления</p> <p>Высота секции ворот: <input type="checkbox"/> 500 <input type="checkbox"/> 625 <input type="checkbox"/> 750</p> <p>Расположение остекления: (Micrograin – только посередине) <input type="checkbox"/> 1 <input type="checkbox"/> 2 <input type="checkbox"/> 3</p>	<p>09.07.2001 – 01.02.2009 –</p>	<p>3056073</p> <p>3081056</p> <p>_____</p> <p>_____</p>	<p>Шт.</p> <p>_____</p> <p>_____</p> <p>_____</p> <p>_____</p>	<p>/м²</p> <p>/м²</p> <p>+1</p> <p>+2</p>		
			<p>* Верхняя секция ворот, двустенная, Micrograin, 750, с сэндвичным остеклением типа А</p> <p>по образцу RAL _____ Исполнение сэндвичного остекления</p>	<p>01.02.2009 –</p>	<p>3089332</p> <p>_____</p> <p>_____</p>	<p>Шт.</p> <p>_____</p> <p>_____</p> <p>_____</p>	<p>/м²</p> <p>+1</p> <p>+2</p>
			<p>* Верхняя секция ворот, двустенная, с гофром, с сэндвичным остеклением типа С</p> <p>по образцу RAL _____ Сэндвичное остекление типа С</p> <p>Высота секции ворот: <input type="checkbox"/> 500 <input type="checkbox"/> 625 <input type="checkbox"/> 750</p> <p>Расположение остекления: <input type="checkbox"/> 1 <input type="checkbox"/> 2 <input type="checkbox"/> 3</p>	<p>09.07.2001 – 31.01.2009</p>	<p>3056074</p> <p>3047150</p> <p>_____</p> <p>_____</p>	<p>Шт.</p> <p>_____</p> <p>_____</p> <p>_____</p>	<p>/м²</p> <p>+1</p> <p>/шт.</p>

+1 Надбавка к цене за секции ворот предпочтительного цвета и цвета «RAL по выбору» – см. стр. 139 – 140/Указать номер артикула цвета RAL.

+2 Надбавка к цене за сэндвичное остекление – см. стр. 88/Указать номер артикула соответствующего сэндвичного остекления.

Артикулы на сером фоне поставляются на условиях «перевозка оплачена до склада заказчика».

ЗАКАЗ	№ заказчика: _____	№ заказа/комис.: _____	* Данные обязательно сверять с данными на заводской табличке!	
			№ заказа: _____	№ ворот: _____
	Заказчик: _____		№ изделия: _____	Тип: _____
	Адрес доставки: _____		Год изготовления: _____	
	Город/дата: _____		Печать и подпись _____	

1. Секции ворот, двустенные, 42 мм

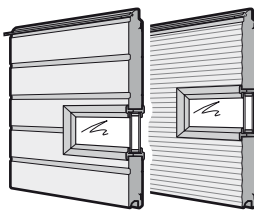
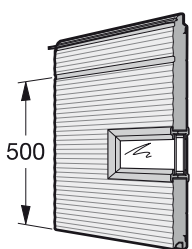
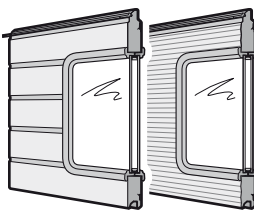
Изделие	Описание	Период производства	№ арт.	Кол-во	€	
	<p>* Верхняя секция ворот, двустенная, с сэндвичным остеклением типа D</p> <p>S-гофр, Stucco L-гофр, Micrograin по образцу RAL _____ Исполнение сэндвичного остекления</p> <p>Высота секции ворот: <input type="checkbox"/> 500 <input type="checkbox"/> 625 <input type="checkbox"/> 750</p> <p>Расположение остекления: (Micrograin – только посередине) <input type="checkbox"/> 1 <input type="checkbox"/> 2 <input type="checkbox"/> 3</p>	<p>09.07.2001 – 01.02.2009 –</p>	<p>3056075 3081057</p>	<p>Шт.</p> <p>_____</p> <p>_____</p> <p>_____</p>	<p>/м² /м² +1 +2</p>	
		<p>* Верхняя секция ворот, двустенная, Micrograin, 750, с сэндвичным остеклением типа D</p> <p>по образцу RAL _____ Исполнение сэндвичного остекления</p>	<p>01.02.2009 –</p>	<p>3089333</p>	<p>Шт.</p> <p>_____</p> <p>_____</p>	<p>/м² +1 +2</p>
		<p>* Верхняя секция ворот, двустенная, с сэндвичным остеклением типа E</p> <p>S-гофр, Stucco L-гофр, Micrograin по образцу RAL _____ Исполнение сэндвичного остекления</p> <p>Высота секции ворот: <input type="checkbox"/> 625 <input type="checkbox"/> 750</p> <p>Расположение остекления: (Micrograin – только посередине) <input type="checkbox"/> 1 <input type="checkbox"/> 2</p>	<p>09.07.2001 – 01.02.2009 –</p>	<p>3056076 3086402</p>	<p>Шт.</p> <p>_____</p> <p>_____</p>	<p>/м² /м² +1 +2</p>

+1 Надбавка к цене за секции ворот предпочтительного цвета и цвета «RAL по выбору» – см. стр. 139 – 140/Указать номер артикула цвета RAL.

+2 Надбавка к цене за сэндвичное остекление – см. стр. 88/Указать номер артикула соответствующего сэндвичного остекления.

Артикулы на сером фоне поставляются на условиях «перевозка оплачена до склада заказчика».

ЗАКАЗ	№ заказчика: _____	№ заказа/комис.: _____	* Данные обязательно сверять с данными на заводской табличке!	
			№ заказа: _____	№ ворот: _____
	Заказчик: _____		№ изделия: _____	Тип: _____
	Адрес доставки: _____		Год изготовления: _____	
Город/дата: _____		Печать и подпись _____		

1. Секции ворот, двустенные, 42 мм

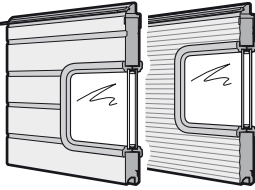
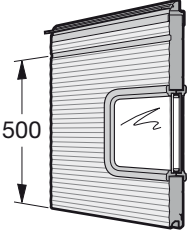
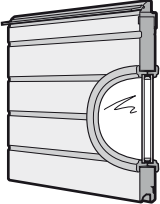
Изделие	Описание	Период производства	№ арт.	Кол-во	€		
	<p>* Верхняя секция ворот, двустенная, для промежуточной высоты, с сэндвичным остеклением типа А</p> <p>S-гофр, Stucco L-гофр, Micrograin по образцу RAL _____ Исполнение сэндвичного остекления</p> <p>Высота секции ворот: _____</p> <p>Расположение остекления: (Micrograin – только посередине) <input type="checkbox"/> 1 <input type="checkbox"/> 2 <input type="checkbox"/> 3</p>	<p>09.07.2001 – 01.02.2009 –</p>	<p>3056077</p> <p>3081058</p> <p>_____</p> <p>_____</p>	<p>Шт.</p> <p>_____</p> <p>_____</p> <p>_____</p> <p>_____</p>	<p>/м²</p> <p>/м²</p> <p>+¹</p> <p>+²</p>		
			<p>* Верхняя секция ворот, двустенная, для промежуточной высоты 501-749 мм, с сэндвичным остеклением типа А, Micrograin</p> <p>Исполнение сэндвичного остекления по образцу RAL _____</p> <p>Высота секции ворот: _____</p>	<p>01.02.2009 –</p>	<p>3087543</p> <p>_____</p> <p>_____</p>	<p>Шт.</p> <p>_____</p> <p>_____</p> <p>_____</p>	<p>/м²</p> <p>+²</p> <p>+¹</p>
			<p>* Верхняя секция ворот, двустенная, с гофром, для промежуточной высоты, с сэндвичным остеклением типа С</p> <p>по образцу RAL _____ Сэндвичное остекление типа С</p> <p>Высота секции ворот: _____</p> <p>Расположение остекления: <input type="checkbox"/> 1 <input type="checkbox"/> 2 <input type="checkbox"/> 3</p>	<p>09.07.2001 – 31.01.2009</p>	<p>3056078</p> <p>_____</p>	<p>Шт.</p> <p>_____</p> <p>_____</p> <p>_____</p>	<p>/м²</p> <p>+¹</p> <p>/шт.</p>
					<p>3047150</p> <p>_____</p>		

+¹ Надбавка к цене за секции ворот предпочтительного цвета и цвета «RAL по выбору» – см. стр. 139 – 140/Указать номер артикула цвета RAL.

+² Надбавка к цене за сэндвичное остекление – см. стр. 88/Указать номер артикула соответствующего сэндвичного остекления.

■ Артикулы на сером фоне поставляются на условиях «перевозка оплачена до склада заказчика».

ЗАКАЗ	№ заказчика: _____	№ заказа/комис.: _____	*Данные обязательно сверять с данными на заводской табличке!	
			№ заказа: _____	№ ворот: _____
	Заказчик: _____		№ изделия: _____	Тип: _____
	Адрес доставки: _____		Год изготовления: _____	
Город/дата: _____		Печать и подпись _____		

1. Секции ворот, двустенные, 42 мм

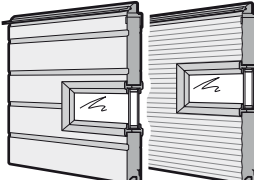
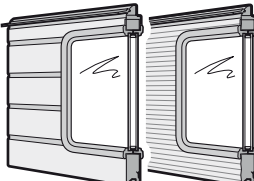
Изделие	Описание	Период производства	№ арт.	Кол-во	€
	<p>* Верхняя секция ворот, двустенная, для промежуточной высоты, с сэндвичным остеклением типа D</p> <p>S-гофр, Stucco L-гофр, Micrograin по образцу RAL _____ Исполнение сэндвичного остекления</p> <p>Высота секции ворот: _____</p> <p>Расположение остекления: (Micrograin – только посередине) <input type="checkbox"/> 1 <input type="checkbox"/> 2 <input type="checkbox"/> 3</p>	<p>09.07.2001 – 01.02.2009 –</p>	<p>3056079</p> <p>3081059</p> <p>_____</p> <p>_____</p>	<p>Шт.</p> <p>_____</p> <p>_____</p> <p>_____</p> <p>_____</p>	<p>/м²</p> <p>/м²</p> <p>+1</p> <p>+2</p>
	<p>* Верхняя секция ворот, двустенная, для промежуточной высоты 501-749 мм, с сэндвичным остеклением типа D, Micrograin</p> <p>Исполнение сэндвичного остекления по образцу RAL _____</p> <p>Высота секции ворот: _____</p>		<p>01.02.2009 –</p>	<p>3087554</p> <p>_____</p> <p>_____</p>	<p>Шт.</p> <p>_____</p> <p>_____</p> <p>_____</p>
	<p>* Верхняя секция ворот, двустенная, для промежуточной высоты, с сэндвичным остеклением типа E</p> <p>S-гофр, Stucco L-гофр, Micrograin по образцу RAL _____ Исполнение сэндвичного остекления</p> <p>Высота секции ворот: _____</p>	<p>09.07.2001 – 01.02.2009 –</p>	<p>3056080</p> <p>3086403</p> <p>_____</p> <p>_____</p>	<p>Шт.</p> <p>_____</p> <p>_____</p> <p>_____</p> <p>_____</p>	<p>/м²</p> <p>/м²</p> <p>+1</p> <p>+2</p>

+1 Надбавка к цене за секции ворот предпочтительного цвета и цвета «RAL по выбору» – см. стр. 139 – 140/Указать номер артикула цвета RAL.

+2 Надбавка к цене за сэндвичное остекление – см. стр. 88/Указать номер артикула соответствующего сэндвичного остекления.

■ Артикулы на сером фоне поставляются на условиях «перевозка оплачена до склада заказчика».

ЗАКАЗ	№ заказчика: _____	№ заказа/комис.: _____	*Данные обязательно сверять с данными на заводской табличке!	
			№ заказа: _____	№ ворот: _____
	Заказчик: _____		№ изделия: _____	Тип: _____
	Адрес доставки: _____		Год изготовления: _____	
Город/дата: _____		Печать и подпись _____		

1. Секции ворот, двустенные, 42 мм

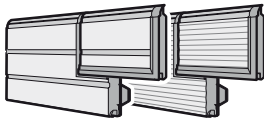
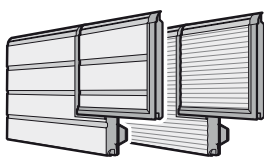
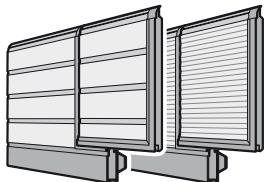
Изделие	Описание	Период производства	№ арт.	Кол-во	€		
	<p>* Нижняя секция ворот, двустенная, 375, с калиткой из секции, с алюминиевым усилительным профилем</p> <p>Ширина ворот до 4500 мм: S-гофр, Stucco L-гофр, Micrograin</p> <p>Ширина ворот от 4510 мм до 5500 мм: S-гофр, Stucco L-гофр, Micrograin по образцу RAL _____ Надбавка к цене за каждую вентиляционную решетку</p>	<p>09.07.2001 – 01.02.2009 –</p>	<p>3087600 3087634</p>	<p>Шт. _____ _____</p>	<p>_____ _____ _____ _____ _____ _____</p>		
		<p>* Нижняя секция ворот, двустенная, 500, с калиткой из секции, с алюминиевым усилительным профилем</p> <p>Ширина ворот до 4500 мм: S-гофр, Stucco L-гофр, Micrograin</p> <p>Ширина ворот от 4510 мм до 5500 мм: S-гофр, Stucco L-гофр, Micrograin по образцу RAL _____ Надбавка к цене за каждую вентиляционную решетку</p>	<p>09.07.2001 – 01.02.2009 –</p>	<p>3087602 3087636</p>	<p>Шт. _____ _____</p>	<p>_____ _____ _____ _____ _____ _____</p>	
			<p>* Нижняя секция ворот, двустенная, 625, с калиткой из секции 500, с алюминиевым профилем цоколя, ширина ворот до 5500 мм</p> <p>S-гофр, Stucco L-гофр, Micrograin по образцу RAL _____ Надбавка к цене за каждую вентиляционную решетку</p>	<p>09.07.2001 – 01.02.2009 –</p>	<p>3087604 3087638</p>	<p>Шт. _____ _____</p>	<p>_____ _____ _____ _____ _____ _____</p>
			<p>09.07.2001 –</p>	<p>3041072</p>	<p>_____ _____</p>	<p>_____ _____ _____ _____ _____ _____</p>	

+1 Надбавка к цене за секции ворот предпочтительного цвета и цвета «RAL по выбору» – см. стр. 139 – 140/Указать номер артикула цвета RAL.

+2 Надбавка к цене за сэндвичное остекление – см. стр. 88/Указать номер артикула соответствующего сэндвичного остекления.

Артикулы на сером фоне поставляются на условиях «перевозка оплачена до склада заказчика».

ЗАКАЗ	№ заказчика: _____	№ заказа/комис.: _____	* Данные обязательно сверять с данными на заводской табличке!	
			№ заказа: _____	№ ворот: _____
	Заказчик: _____		№ изделия: _____	Тип: _____
	Адрес доставки: _____		Год изготовления: _____	
	Город/дата: _____		Печать и подпись _____	

1. Секции ворот, двустенные, 42 мм

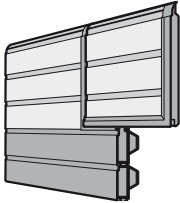
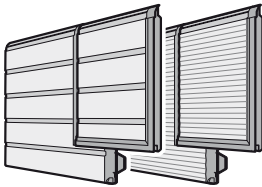
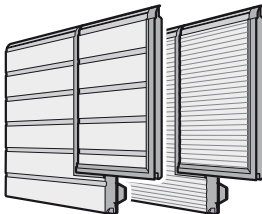
Изделие	Описание	Период производства	№ арт.	Кол-во	€	
	<p>*</p> <p>Нижняя секция ворот, двустенная, 625, с гофром, с калиткой из секции 375, с алюминиевым профилем цоколя, ширина ворот от 5510 мм</p> <p>по образцу RAL _____</p> <p>Надбавка к цене за каждую вентиляционную решетку</p>	09.07.2001 –	3087594	Шт.	/м ²	
		09.07.2001 –	3041072		+1	/шт.
	<p>*</p> <p>Нижняя секция ворот, двустенная, 625, с калиткой из секции, с алюминиевым усилительным профилем</p> <p>Ширина ворот до 4500 мм:</p> <p>S-гофр, Stucco</p> <p>L-гофр, Micrograin</p> <p>Ширина ворот от 4510 мм до 5500 мм:</p> <p>S-гофр, Stucco</p> <p>L-гофр, Micrograin</p> <p>по образцу RAL _____</p> <p>Надбавка к цене за каждую вентиляционную решетку</p>	09.07.2001 –	3087605	Шт.	/м ²	
		01.02.2009 –	3087639		/м ²	
		09.07.2001 –	3087606		/м ²	
		01.02.2009 –	3087640		/м ²	
		09.07.2001 –	3041072		+1	/шт.
		09.07.2001 –	3041072		/шт.	
	<p>*</p> <p>Нижняя секция ворот, двустенная, 750, с калиткой из секции, с алюминиевым усилительным профилем</p> <p>Ширина ворот до 4500 мм:</p> <p>S-гофр, Stucco</p> <p>L-гофр, Micrograin</p> <p>Ширина ворот от 4510 мм до 5500 мм:</p> <p>S-гофр, Stucco</p> <p>L-гофр, Micrograin</p> <p>по образцу RAL _____</p> <p>Надбавка к цене за каждую вентиляционную решетку</p>	09.07.2001 –	3087607	Шт.	/м ²	
		01.02.2009 –	3087641		/м ²	
		09.07.2001 –	3087608		/м ²	
		01.02.2009 –	3087642		/м ²	
		09.07.2001 –	3041072		+1	/шт.
		09.07.2001 –	3041072		/шт.	

+1 Надбавка к цене за секции ворот предпочтительного цвета и цвета «RAL по выбору» – см. стр. 139 – 140/Указать номер артикула цвета RAL.

+2 Надбавка к цене за сэндвичное остекление – см. стр. 88/Указать номер артикула соответствующего сэндвичного остекления.

Артикулы на сером фоне поставляются на условиях «перевозка оплачена до склада заказчика».

ЗАКАЗ	№ заказчика: _____		№ заказа/комис.: _____		* Данные обязательно сверять с данными на заводской табличке!	
					№ заказа:	№ ворот:
	Заказчик: _____				№ изделия:	Тип:
	Адрес доставки: _____				Год изготовления:	
	Город/дата: _____				Печать и подпись	

1. Секции ворот, двустенные, 42 мм

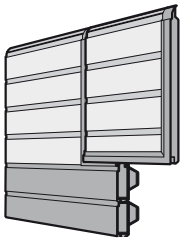
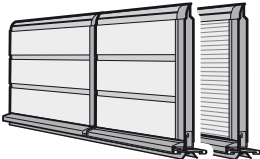
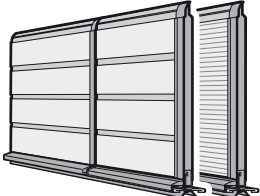
Изделие	Описание	Период производства	№ арт.	Кол-во	€
	<p>* Нижняя секция ворот, двустенная, 750, с гофром, с калиткой из секции 500, с алюминиевым профилем цоколя, ширина ворот от 5510 мм по образцу RAL _____ Надбавка к цене за каждую вентиляционную решетку</p>	09.07.2001 –	3087595	Шт.	/м ² + ¹
		09.07.2001 –	3041072		/шт.
	<p>* Нижняя секция ворот, двустенная, 375, с калиткой без порога, из секции с профилем цоколя из нержавеющей стали, ширина ворот до 5500 мм S-гофр, Stucco L-гофр, Micrograin по образцу RAL _____ Надбавка к цене за каждую вентиляционную решетку</p>	01.05.2005 –	3087609	Шт.	/м ²
		01.02.2009 –	3087643		/м ² + ¹
		09.07.2001 –	3041072		/шт.
	<p>* Нижняя секция ворот, двустенная, 500, с калиткой без порога, из секции с профилем цоколя из нержавеющей стали Ширина ворот до 5500 мм: S-гофр, Stucco L-гофр, Micrograin Ширина ворот от 5510 мм: S-гофр, Stucco L-гофр, Micrograin по образцу RAL _____ Надбавка к цене за каждую вентиляционную решетку</p>	01.05.2005 –	3087610	Шт.	/м ²
		01.02.2009 –	3087644		/м ²
		02.11.2005 –	3087611		/м ²
		01.02.2009 –	3087645		/м ² + ¹
		09.07.2001 –	3041072		/шт.

+¹ Надбавка к цене за секции ворот предпочтительного цвета и цвета «RAL по выбору» – см. стр. 139 – 140/Указать номер артикула цвета RAL.

+² Надбавка к цене за сэндвичное остекление – см. стр. 88/Указать номер артикула соответствующего сэндвичного остекления.

Артикулы на сером фоне поставляются на условиях «перевозка оплачена до склада заказчика».

ЗАКАЗ	№ заказчика: _____	№ заказа/комис.: _____	* Данные обязательно сверять с данными на заводской табличке!	
			№ заказа: _____	№ ворот: _____
	Заказчик: _____		№ изделия: _____	Тип: _____
	Адрес доставки: _____		Год изготовления: _____	
Город/дата: _____		Печать и подпись _____		

1. Секции ворот, двустенные, 42 мм

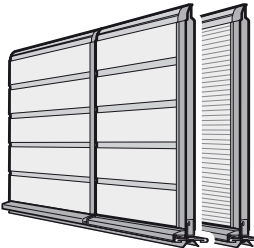
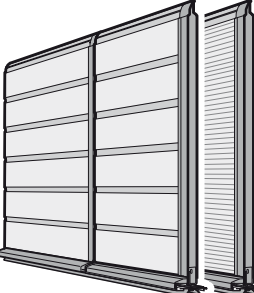
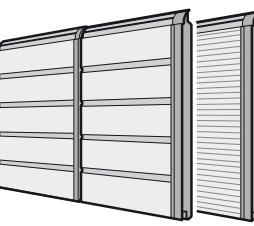
Изделие	Описание	Период производства	№ арт.	Кол-во	€		
	<p>* Нижняя секция ворот, двустенная, 625, с калиткой без порога, из секции с профилем цоколя из нержавеющей стали</p> <p>Ширина ворот до 5500 мм: S-гофр, Stucco L-гофр, Micrograin</p> <p>Ширина ворот от 5510 мм: S-гофр, Stucco L-гофр, Micrograin по образцу RAL _____ Надбавка к цене за каждую вентиляционную решетку</p>	<p>01.05.2005 – 01.02.2009 –</p> <p>02.11.2005 – 01.02.2009 –</p> <p>09.07.2001 –</p>	<p>3087612 3087646</p> <p>3087613 3087647</p> <p>3041072</p>	Шт.	<p>/м² /м²</p> <p>/м² /м² +1</p> <p>/шт.</p>		
		<p>* Нижняя секция ворот, двустенная, 750, с калиткой без порога, из секции с профилем цоколя из нержавеющей стали</p> <p>Ширина ворот до 5500 мм: S-гофр, Stucco L-гофр, Micrograin</p> <p>Ширина ворот от 5510 мм: S-гофр, Stucco L-гофр, Micrograin по образцу RAL _____ Надбавка к цене за каждую вентиляционную решетку</p>	<p>01.05.2005 – 01.02.2009 –</p> <p>02.11.2005 – 01.02.2009 –</p> <p>09.07.2001 –</p>	<p>3087614 3087648</p> <p>3087615 3087649</p> <p>3041072</p>	Шт.	<p>/м² /м²</p> <p>/м² /м² +1</p> <p>/шт.</p>	
			<p>* Секция ворот, двустенная, с калиткой</p> <p>S-гофр, Stucco L-гофр, Micrograin по образцу RAL _____ Надбавка к цене за каждую вентиляционную решетку</p> <p>Высота секции ворот: <input type="checkbox"/> 375 <input type="checkbox"/> 500 <input type="checkbox"/> 625 <input type="checkbox"/> 750</p>	<p>09.07.2001 – 01.02.2009 –</p> <p>09.07.2001 –</p>	<p>3087616 3087650</p> <p>3041072</p>	Шт.	<p>/м² /м² +1</p> <p>/шт.</p>
			<p>+1 Надбавка к цене за секции ворот предпочтительного цвета и цвета «RAL по выбору» – см. стр. 139 – 140/Указать номер артикула цвета RAL.</p> <p>+2 Надбавка к цене за сэндвичное остекление – см. стр. 88/Указать номер артикула соответствующего сэндвичного остекления.</p> <p>■ Артикулы на сером фоне поставляются на условиях «перевозка оплачена до склада заказчика».</p>				

ЗАКАЗ	№ заказчика: _____	№ заказа/комис.: _____	* Данные обязательно сверять с данными на заводской табличке!	
			№ заказа: _____	№ ворот: _____
	Заказчик: _____		№ изделия: _____	Тип: _____
	Адрес доставки: _____		Год изготовления: _____	
Город/дата: _____		Печать и подпись _____		

1. Секции ворот, двустенные, 42 мм

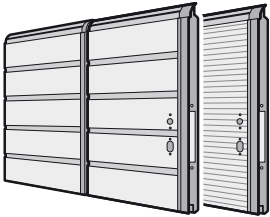
Изделие	Описание	Период производства	№ арт.	Кол-во	€
	<p>* Секция ворот, двустенная, с калиткой, для замка</p> <p>S-гофр, Stucco L-гофр, Micrograin по образцу RAL _____ Надбавка к цене за каждую вентиляционную решетку</p> <p>Высота секции ворот: <input type="checkbox"/> 500 <input type="checkbox"/> 625 <input type="checkbox"/> 750</p>	<p>09.07.2001 – 01.02.2009 –</p> <p>09.07.2001 –</p>	<p>3087617 3087651 3041072</p>	<p>Шт. _____ _____ _____</p>	<p>/м² /м² +¹ /шт.</p>
	<p>* Секция ворот, двустенная, с сэндвичным остеклением типа А, с калиткой</p> <p>S-гофр, Stucco L-гофр, Micrograin по образцу RAL _____ Исполнение сэндвичного остекления</p> <p>Высота секции ворот: <input type="checkbox"/> 500 <input type="checkbox"/> 625 <input type="checkbox"/> 750</p> <p>Расположение остекления: (Micrograin – только посередине) <input type="checkbox"/> 1 <input type="checkbox"/> 2 <input type="checkbox"/> 3</p>	<p>09.07.2001 – 01.02.2009 –</p>	<p>3087618 3087652</p>	<p>Шт. _____ _____ _____</p>	<p>/м² /м² +¹ +²</p>
	<p>* Секция ворот, двустенная, с гофром, с сэндвичным остеклением типа С, с калиткой</p> <p>по образцу RAL _____ Сэндвичное остекление типа С</p> <p>Высота секции ворот: <input type="checkbox"/> 500 <input type="checkbox"/> 625 <input type="checkbox"/> 750</p> <p>Расположение остекления: <input type="checkbox"/> 1 <input type="checkbox"/> 2 <input type="checkbox"/> 3</p>	<p>09.07.2001 – 31.01.2009</p>	<p>3087596 3047150</p>	<p>Шт. _____ _____ _____</p>	<p>/м² +¹ /шт.</p>

+¹ Надбавка к цене за секции ворот предпочтительного цвета и цвета «RAL по выбору» – см. стр. 139 – 140/Указать номер артикула цвета RAL.

+² Надбавка к цене за сэндвичное остекление – см. стр. 88/Указать номер артикула соответствующего сэндвичного остекления.

■ Артикулы на сером фоне поставляются на условиях «перевозка оплачена до склада заказчика».

ЗАКАЗ	№ заказчика: _____	№ заказа/комис.: _____	* Данные обязательно сверять с данными на заводской табличке!	
			№ заказа: _____	№ ворот: _____
	Заказчик: _____		№ изделия: _____	Тип: _____
	Адрес доставки: _____		Год изготовления: _____	
Город/дата: _____		Печать и подпись _____		

1. Секции ворот, двустенные, 42 мм

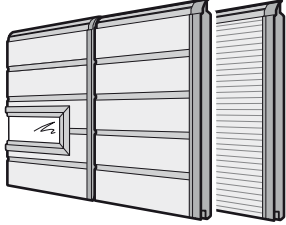
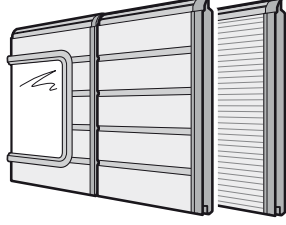
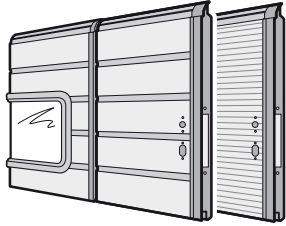
Изделие	Описание	Период производства	№ арт.	Кол-во	€
	<p>* Секция ворот, двустенная, с сэндвичным остеклением типа D, с калиткой</p> <p>S-гофр, Stucco L-гофр, Micrograin по образцу RAL _____ Исполнение сэндвичного остекления</p> <p>Высота секции ворот: <input type="checkbox"/> 500 <input type="checkbox"/> 625 <input type="checkbox"/> 750</p> <p>Расположение остекления: (Micrograin – только посередине) <input type="checkbox"/> 1 <input type="checkbox"/> 2 <input type="checkbox"/> 3</p>	09.07.2001 – 01.02.2009 –	3087619 3087653	Шт. _____ _____ _____	/м ² /м ² +1 +2
		<p>* Секция ворот, двустенная, с сэндвичным остеклением типа E, с калиткой</p> <p>S-гофр, Stucco L-гофр, Micrograin по образцу RAL _____ Исполнение сэндвичного остекления</p> <p>Высота секции ворот: <input type="checkbox"/> 625 <input type="checkbox"/> 750</p> <p>Расположение остекления: (Micrograin – только посередине) <input type="checkbox"/> 1 <input type="checkbox"/> 2</p>	09.07.2001 – 01.02.2009 –	3087620 3087654	Шт. _____ _____ _____
	<p>* Секция ворот, двустенная, с сэндвичным остеклением типа A, с калиткой, для замка</p> <p>S-гофр, Stucco L-гофр, Micrograin по образцу RAL _____ Исполнение сэндвичного остекления</p> <p>Высота секции ворот: <input type="checkbox"/> 500 <input type="checkbox"/> 625 <input type="checkbox"/> 750</p> <p>Расположение остекления: (Micrograin – только посередине) <input type="checkbox"/> 1 <input type="checkbox"/> 2 <input type="checkbox"/> 3</p>	09.07.2001 – 01.02.2009 –	3087621 3087655	Шт. _____ _____ _____	/м ² /м ² +1 +2



+1 Надбавка к цене за секции ворот предпочтительного цвета и цвета «RAL по выбору» – см. стр. 139 – 140/Указать номер артикула цвета RAL.

+2 Надбавка к цене за сэндвичное остекление – см. стр. 88/Указать номер артикула соответствующего сэндвичного остекления.

■ Артикулы на сером фоне поставляются на условиях «перевозка оплачена до склада заказчика».

ЗАКАЗ	№ заказчика: _____	№ заказа/комис.: _____	* Данные обязательно сверять с данными на заводской табличке!	
			№ заказа: _____	№ ворот: _____
	Заказчик: _____		№ изделия: _____	Тип: _____
	Адрес доставки: _____		Год изготовления: _____	
Город/дата: _____		Печать и подпись _____		

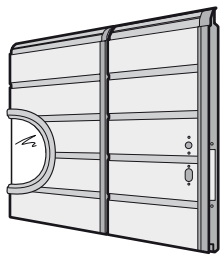
1. Секции ворот, двустенные, 42 мм

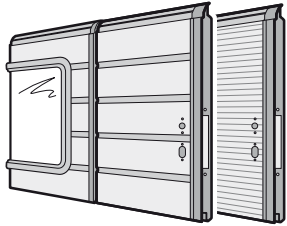
Изделие	Описание	Период производства	№ арт.	Кол-во	€
	<p>* Секция ворот, двустенная, с гофром, с сэндвичным остеклением типа С, с калиткой, для замка по образцу RAL _____ Сэндвичное остекление типа С</p> <p>Высота секции ворот: <input type="checkbox"/> 500 <input type="checkbox"/> 625 <input type="checkbox"/> 750</p> <p>Расположение остекления: <input type="checkbox"/> 1 <input type="checkbox"/> 2 <input type="checkbox"/> 3</p>	09.07.2001 – 31.01.2009	3087597	Шт.	/м ² + ¹ /шт.
			3047150		
	<p>* Секция ворот, двустенная, с сэндвичным остеклением типа D, с калиткой, для замка</p> <p>S-гофр, Stucco L-гофр, Micrograin по образцу RAL _____ Исполнение сэндвичного остекления</p> <p>Высота секции ворот: <input type="checkbox"/> 500 <input type="checkbox"/> 625 <input type="checkbox"/> 750</p> <p>Расположение остекления: (Micrograin – только посередине) <input type="checkbox"/> 1 <input type="checkbox"/> 2 <input type="checkbox"/> 3</p>	09.07.2001 – 01.02.2009 –	3087622	Шт.	/м ² /м ² + ¹ + ²
			3087656		
	<p>* Секция ворот, двустенная, с сэндвичным остеклением типа E, с калиткой, для замка</p> <p>S-гофр, Stucco L-гофр, Micrograin по образцу RAL _____ Исполнение сэндвичного остекления</p> <p>Высота секции ворот: <input type="checkbox"/> 625 <input type="checkbox"/> 750</p> <p>Расположение остекления: (Micrograin – только посередине) <input type="checkbox"/> 1 <input type="checkbox"/> 2</p>	09.07.2001 – 01.02.2009 –	3087623	Шт.	/м ² /м ² + ¹ + ²
			3087657		

+¹ Надбавка к цене за секции ворот предпочтительного цвета и цвета «RAL по выбору» – см. стр. 139 – 140/Указать номер артикула цвета RAL.

+² Надбавка к цене за сэндвичное остекление – см. стр. 88/Указать номер артикула соответствующего сэндвичного остекления.

Артикулы на сером фоне поставляются на условиях «перевозка оплачена до склада заказчика».

ЗАКАЗ	№ заказчика: _____		№ заказа/комис.: _____		* Данные обязательно сверять с данными на заводской табличке!	
					№ заказа: _____	
	Заказчик: _____				№ ворот: _____	
	Адрес доставки: _____				№ изделия: _____	
				Тип: _____		
Город/дата: _____				Год изготовления: _____		
				Печать и подпись _____		

1. Секции ворот, двустенные, 42 мм

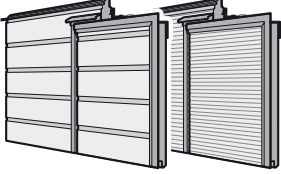
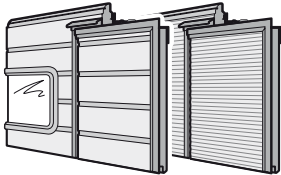
Изделие	Описание	Период производства	№ арт.	Кол-во	€
	<p>* Верхняя секция ворот, двустенная, с калиткой, с уплотнением перемычки</p> <p>S-гофр, Stucco L-гофр, Micrograin по образцу RAL _____</p> <p>Высота секции ворот: <input type="checkbox"/> 375 <input type="checkbox"/> 500 <input type="checkbox"/> 625 <input type="checkbox"/> 750</p>	09.07.2001 – 01.02.2009 –	<p>3087702</p> <p>3087706</p>	Шт. _____ _____ _____	<p>/м²</p> <p>/м²</p> <p>+¹</p>
	<p>* Верхняя секция ворот, двустенная, с калиткой, без уплотнения перемычки</p> <p>S-гофр, Stucco L-гофр, Micrograin по образцу RAL _____</p> <p>Высота секции ворот: <input type="checkbox"/> 375 <input type="checkbox"/> 500 <input type="checkbox"/> 625 <input type="checkbox"/> 750</p>	09.07.2001 – 01.02.2009 –	<p>3087624</p> <p>3087658</p>	Шт. _____ _____ _____	<p>/м²</p> <p>/м²</p> <p>+¹</p>
	<p>* Верхняя секция ворот, двустенная, с калиткой, с сэндвичным остеклением типа А, с уплотнением перемычки</p> <p>S-гофр, Stucco L-гофр, Micrograin по образцу RAL _____</p> <p>Исполнение сэндвичного остекления</p> <p>Высота секции ворот: <input type="checkbox"/> 500 <input type="checkbox"/> 625 <input type="checkbox"/> 750</p> <p>Расположение остекления: (Micrograin – только посередине) <input type="checkbox"/> 1 <input type="checkbox"/> 2 <input type="checkbox"/> 3</p>	09.07.2001 – 01.02.2009 –	<p>3087703</p> <p>3087707</p>	Шт. _____ _____ _____	<p>/м²</p> <p>/м²</p> <p>+¹</p> <p>+²</p>

+¹ Надбавка к цене за секции ворот предпочтительного цвета и цвета «RAL по выбору» – см. стр. 139 – 140/Указать номер артикула цвета RAL.

+² Надбавка к цене за сэндвичное остекление – см. стр. 88/Указать номер артикула соответствующего сэндвичного остекления.

■ Артикулы на сером фоне поставляются на условиях «перевозка оплачена до склада заказчика».

ЗАКАЗ	№ заказчика: _____	№ заказа/комис.: _____	* Данные обязательно сверять с данными на заводской табличке!	
			№ заказа: _____	№ ворот: _____
	Заказчик: _____		№ изделия: _____	Тип: _____
	Адрес доставки: _____		Год изготовления: _____	
Город/дата: _____		Печать и подпись _____		

1. Секции ворот, двустенные, 42 мм

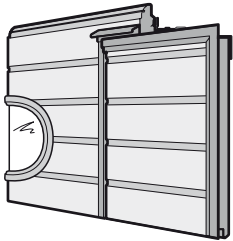
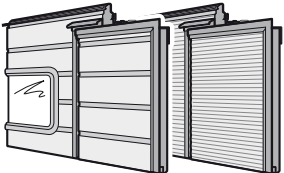
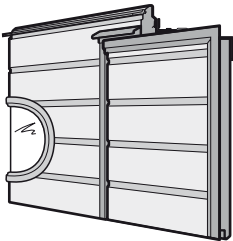
Изделие	Описание	Период производства	№ арт.	Кол-во	€
	<p>* Верхняя секция ворот, двустенная, с гофром, с калиткой, с сэндвичным остеклением типа С и уплотнением перемычки по образцу RAL _____ Сэндвичное остекление типа С</p> <p>Высота секции ворот: <input type="checkbox"/> 500 <input type="checkbox"/> 625 <input type="checkbox"/> 750</p> <p>Расположение остекления: <input type="checkbox"/> 1 <input type="checkbox"/> 2 <input type="checkbox"/> 3</p>	09.07.2001 – 31.01.2009	3087701	Шт.	/м ² + ¹ /шт.
			3047150		
	<p>* Верхняя секция ворот, двустенная, с калиткой, с сэндвичным остеклением типа А, без уплотнения перемычки</p> <p>S-гофр, Stucco L-гофр, Micrograin по образцу RAL _____ Исполнение сэндвичного остекления</p> <p>Высота секции ворот: <input type="checkbox"/> 500 <input type="checkbox"/> 625 <input type="checkbox"/> 750</p> <p>Расположение остекления: (Micrograin – только посередине) <input type="checkbox"/> 1 <input type="checkbox"/> 2 <input type="checkbox"/> 3</p>	09.07.2001 – 01.02.2009 –	3087625	Шт.	/м ² /м ² + ¹ + ²
			3087659		
	<p>* Верхняя секция ворот, двустенная, с гофром, с калиткой, с сэндвичным остеклением типа С, без уплотнения перемычки по образцу RAL _____ Сэндвичное остекление типа С</p> <p>Высота секции ворот: <input type="checkbox"/> 500 <input type="checkbox"/> 625 <input type="checkbox"/> 750</p> <p>Расположение остекления: <input type="checkbox"/> 1 <input type="checkbox"/> 2 <input type="checkbox"/> 3</p>	09.07.2001 – 31.01.2009	3087598	Шт.	/м ² + ¹ /шт.
			3047150		

+¹ Надбавка к цене за секции ворот предпочтительного цвета и цвета «RAL по выбору» – см. стр. 139 – 140/Указать номер артикула цвета RAL.

+² Надбавка к цене за сэндвичное остекление – см. стр. 88/Указать номер артикула соответствующего сэндвичного остекления.

■ Артикулы на сером фоне поставляются на условиях «перевозка оплачена до склада заказчика».

ЗАКАЗ	№ заказчика: _____	№ заказа/комис.: _____	* Данные обязательно сверять с данными на заводской табличке!	
			№ заказа: _____	№ ворот: _____
	Заказчик: _____		№ изделия: _____	Тип: _____
	Адрес доставки: _____		Год изготовления: _____	
Город/дата: _____		Печать и подпись _____		

1. Секции ворот, двустенные, 42 мм

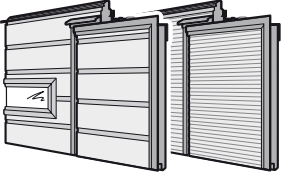
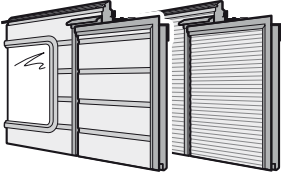
Изделие	Описание	Период производства	№ арт.	Кол-во	€	
	<p>* Верхняя секция ворот, двустенная, с калиткой, с сэндвичным остеклением типа D, с уплотнением перемычки</p> <p>S-гофр, Stucco L-гофр, Micrograin по образцу RAL _____ Исполнение сэндвичного остекления</p> <p>Высота секции ворот: <input type="checkbox"/> 500 <input type="checkbox"/> 625 <input type="checkbox"/> 750</p> <p>Расположение остекления: (Micrograin – только посередине) <input type="checkbox"/> 1 <input type="checkbox"/> 2 <input type="checkbox"/> 3</p>	<p>09.07.2001 – 01.02.2009 –</p>	<p>3087704 3087708 _____ _____</p>	<p>Шт. _____ _____ _____ _____</p>	<p>_____ _____ +1 +2</p>	
	<p>* Верхняя секция ворот, двустенная, с калиткой, с сэндвичным остеклением типа E, без уплотнения перемычки</p> <p>S-гофр, Stucco L-гофр, Micrograin по образцу RAL _____ Исполнение сэндвичного остекления</p> <p>Высота секции ворот: <input type="checkbox"/> 625 <input type="checkbox"/> 750</p> <p>Расположение остекления: (Micrograin – только посередине) <input type="checkbox"/> 1 <input type="checkbox"/> 2</p>	<p>09.07.2001 – 01.02.2009 –</p>	<p>3087627 3087661 _____ _____</p>	<p>Шт. _____ _____ _____ _____</p>	<p>_____ _____ +1 +2</p>	

+1 Надбавка к цене за секции ворот предпочтительного цвета и цвета «RAL по выбору» – см. стр. 139 – 140/Указать номер артикула цвета RAL.

+2 Надбавка к цене за сэндвичное остекление – см. стр. 88/Указать номер артикула соответствующего сэндвичного остекления.

■ Артикулы на сером фоне поставляются на условиях «перевозка оплачена до склада заказчика».

ЗАКАЗ	№ заказчика: _____	№ заказа/комис.: _____	* Данные обязательно сверять с данными на заводской табличке!	
			№ заказа: _____	№ ворот: _____
	Заказчик: _____		№ изделия: _____	Тип: _____
	Адрес доставки: _____		Год изготовления: _____	
	Город/дата: _____		Печать и подпись _____	

1. Секции ворот, двустенные, 42 мм

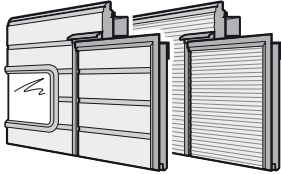
Изделие	Описание	Период производства	№ арт.	Кол-во	€
	<p>* Верхняя секция ворот, двустенная, с калиткой без порога, с сэндвичным остеклением типа А, с уплотнением перемычки</p> <p>S-гофр, Stucco L-гофр, Micrograin по образцу RAL _____ Исполнение сэндвичного остекления</p> <p>Высота секции ворот: <input type="checkbox"/> 625 <input type="checkbox"/> 750</p> <p>Расположение остекления: (Micrograin – только посередине) <input type="checkbox"/> 1 <input type="checkbox"/> 2</p>	<p>01.05.2005 – 01.02.2009 –</p>	<p>3087630</p> <p>3087664</p> <p>_____</p> <p>_____</p>	<p>Шт.</p> <p>_____</p> <p>_____</p> <p>_____</p> <p>_____</p>	<p>_____ /м²</p> <p>_____ /м²</p> <p>_____ +¹</p> <p>_____ +²</p>
	<p>* Верхняя секция ворот, двустенная, с гофром, с калиткой без порога, с сэндвичным остеклением типа С, с уплотнением перемычки</p> <p>по образцу RAL _____ Сэндвичное остекление типа С</p> <p>Высота секции ворот: <input type="checkbox"/> 625 <input type="checkbox"/> 750</p> <p>Расположение остекления: <input type="checkbox"/> 1 <input type="checkbox"/> 2</p>		<p>01.05.2005 – 31.01.2009</p>	<p>3087599</p> <p>3047150</p> <p>_____</p> <p>_____</p>	<p>Шт.</p> <p>_____</p> <p>_____</p> <p>_____</p>

+¹ Надбавка к цене за секции ворот предпочтительного цвета и цвета «RAL по выбору» – см. стр. 139 – 140/Указать номер артикула цвета RAL.

+² Надбавка к цене за сэндвичное остекление – см. стр. 88/Указать номер артикула соответствующего сэндвичного остекления.

■ Артикулы на сером фоне поставляются на условиях «перевозка оплачена до склада заказчика».

ЗАКАЗ	№ заказчика: _____	№ заказа/комис.: _____	* Данные обязательно сверять с данными на заводской табличке!	
			№ заказа: _____	№ ворот: _____
	Заказчик: _____		№ изделия: _____	Тип: _____
	Адрес доставки: _____		Год изготовления: _____	
	Город/дата: _____		Печать и подпись _____	

1. Секции ворот, двустенные, 42 мм

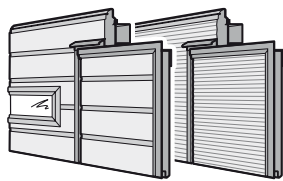
Изделие	Описание	Период производства	№ арт.	Кол-во	€
	<p>* Верхняя секция ворот, двустенная, с калиткой без порога, с сэндвичным остеклением типа D, с уплотнением перемычки</p> <p>Ширина ворот до 5500 мм: S-гофр, Stucco L-гофр, Micrograin</p> <p>Ширина ворот от 5510 мм: S-гофр, Stucco L-гофр, Micrograin по образцу RAL _____ Исполнение сэндвичного остекления</p> <p>Высота секции ворот: <input type="checkbox"/> 500 <input type="checkbox"/> 625 <input type="checkbox"/> 750</p> <p>Расположение остекления: (Micrograin – только посередине) <input type="checkbox"/> 1 <input type="checkbox"/> 2</p>	<p>01.05.2005 – 01.02.2009 –</p> <p>02.11.2005 – 01.02.2009 –</p>	<p>3087631 3087665</p> <p>3087632 3087666</p>	<p>Шт.</p> <p>_____</p> <p>_____</p> <p>_____</p> <p>_____</p>	<p>/м²</p> <p>/м²</p> <p>/м²</p> <p>/м²</p> <p>+1</p> <p>+2</p>
	<p>* Верхняя секция ворот, двустенная, с калиткой без порога, с сэндвичным остеклением типа E, с уплотнением перемычки, ширина ворот до 5000 мм</p> <p>S-гофр, Stucco L-гофр, Micrograin по образцу RAL _____ Исполнение сэндвичного остекления</p> <p>Высота секции ворот: <input type="checkbox"/> 750</p> <p>Расположение остекления: (Micrograin – только посередине) <input type="checkbox"/> 1</p>	<p>01.05.2005 – 01.02.2009 –</p>	<p>3087633 3087667</p>	<p>Шт.</p> <p>_____</p> <p>_____</p> <p>_____</p>	<p>/м²</p> <p>/м²</p> <p>+1</p> <p>+2</p>
	<p>* Секция калитки для нижней секции ворот, двустенная, 375, ширина ворот до 5500 мм</p> <p>S-гофр, Stucco L-гофр, Micrograin по образцу RAL _____</p> <p>Если для калитки требуется шарнирная петля</p>	<p>09.07.2001 – 01.02.2009 –</p>	<p>3045408 3086421</p> <p>3042410</p>	<p>Шт.</p> <p>_____</p> <p>_____</p> <p>_____</p>	<p>/шт.</p> <p>/шт.</p> <p>+1</p> <p>/шт.</p>

+1 Надбавка к цене за секции ворот предпочтительного цвета и цвета «RAL по выбору» – см. стр. 139 – 140/Указать номер артикула цвета RAL.

+2 Надбавка к цене за сэндвичное остекление – см. стр. 88/Указать номер артикула соответствующего сэндвичного остекления.

■ Артикулы на сером фоне поставляются на условиях «перевозка оплачена до склада заказчика».

ЗАКАЗ	№ заказчика: _____		№ заказа/комис.: _____		* Данные обязательно сверять с данными на заводской табличке!	
	Заказчик: _____		Адрес доставки: _____		№ заказа: _____	№ ворот: _____
	Город/дата: _____		Печать и подпись _____		№ изделия: _____	Тип: _____
					Год изготовления: _____	

1. Секции ворот, двустенные, 42 мм

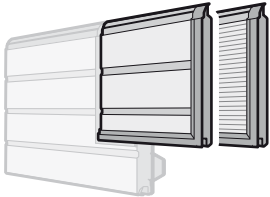
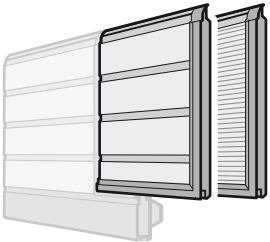
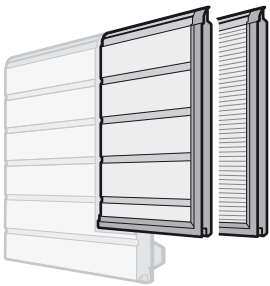
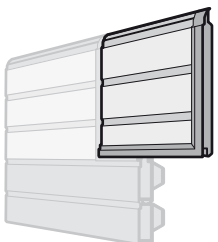
Изделие	Описание	Период производства	№ арт.	Кол-во	€
	<p>* Секция калитки для нижней секции ворот, двустенная, 500, ширина ворот до 5500 мм</p> <p>S-гофр, Stucco L-гофр, Micrograin по образцу RAL _____</p> <p>Если для калитки требуется шарнирная петля</p>	09.07.2001 – 01.02.2009 –	3044886	Шт.	/шт.
			3081078		/шт.
			3042410		/шт.
	<p>* Секция калитки для нижней секции ворот, двустенная, 625, ширина ворот до 5500 мм</p> <p>S-гофр, Stucco L-гофр, Micrograin по образцу RAL _____</p> <p>Если для калитки требуется шарнирная петля</p>	09.07.2001 – 01.02.2009 –	3044887	Шт.	/шт.
			3086422		/шт.
			3042410		/шт.
	<p>* Секция калитки для нижней секции ворот, двустенная, 750, ширина ворот до 5000 мм</p> <p>S-гофр, Stucco L-гофр, Micrograin по образцу RAL _____</p> <p>Если для калитки требуется шарнирная петля</p>	09.07.2001 – 01.02.2009 –	3056105	Шт.	/шт.
			3086423		/шт.
			3042410		/шт.
	<p>* Секция калитки для нижней секции ворот, двустенная, 625, с гофром, ширина ворот от 5510 мм</p> <p>по образцу RAL _____</p> <p>Если для калитки требуется шарнирная петля</p>	09.07.2001 –	3089057	Шт.	/шт.
			3042410		/шт.

+¹ Надбавка к цене за секции ворот предпочтительного цвета и цвета «RAL по выбору» – см. стр. 139 – 140/Указать номер артикула цвета RAL.

+² Надбавка к цене за сэндвичное остекление – см. стр. 88/Указать номер артикула соответствующего сэндвичного остекления.

■ Артикулы на сером фоне поставляются на условиях «перевозка оплачена до склада заказчика».

ЗАКАЗ	№ заказчика: _____	№ заказа/комис.: _____	* Данные обязательно сверять с данными на заводской табличке!	
			№ заказа: _____	№ ворот: _____
	Заказчик: _____		№ изделия: _____	Тип: _____
	Адрес доставки: _____		Год изготовления: _____	
	Город/дата: _____		Печать и подпись _____	

1. Секции ворот, двустенные, 42 мм

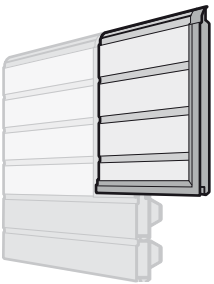
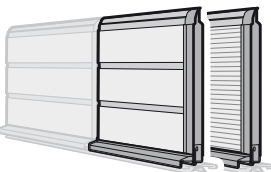
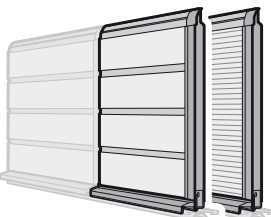
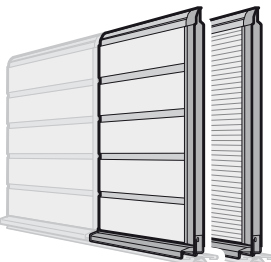
Изделие	Описание	Период производства	№ арт.	Кол-во	€
	<p>* Секция калитки для нижней секции ворот, двустенная, 750, с гофром, ширина ворот от 5510 мм по образцу RAL _____</p> <p>Если для калитки требуется шарнирная петля</p>	09.07.2001 –	3089058	Шт.	/шт. + ¹
			3042410		/шт.
	<p>* Секция калитки для нижней секции ворот, двустенная, 375, для калитки без порога, ширина ворот до 5500 мм</p> <p>S-гофр, Stucco L-гофр, Micrograin по образцу RAL _____</p> <p>Если для калитки требуется шарнирная петля</p>	01.05.2005 – 01.02.2009 –	3065044	Шт.	/шт.
			3086424		/шт. + ¹
			3042410		/шт.
	<p>* Секция калитки для нижней секции ворот, двустенная, 500, для калитки без порога</p> <p>S-гофр, Stucco L-гофр, Micrograin по образцу RAL _____</p> <p>Если для калитки требуется шарнирная петля</p>	01.05.2005 – 01.02.2009 –	3065045	Шт.	/шт.
			3081080		/шт. + ¹
			3042410		/шт.
	<p>* Секция калитки для нижней секции ворот, двустенная, 625, для калитки без порога</p> <p>S-гофр, Stucco L-гофр, Micrograin по образцу RAL _____</p> <p>Если для калитки требуется шарнирная петля</p>	01.05.2005 – 01.02.2009 –	3065046	Шт.	/шт.
			3086425		/шт. + ¹
			3042410		/шт.



+¹ Надбавка к цене за секции ворот предпочтительного цвета и цвета «RAL по выбору» – см. стр. 139 – 140/Указать номер артикула цвета RAL.

+² Надбавка к цене за сэндвичное остекление – см. стр. 88/Указать номер артикула соответствующего сэндвичного остекления.

■ Артикулы на сером фоне поставляются на условиях «перевозка оплачена до склада заказчика».

ЗАКАЗ	№ заказчика: _____		№ заказа/комис.: _____		* Данные обязательно сверять с данными на заводской табличке!	
					№ заказа:	№ ворот:
	Заказчик: _____				№ изделия:	Тип:
	Адрес доставки: _____				Год изготовления:	
	Город/дата: _____				Печать и подпись	

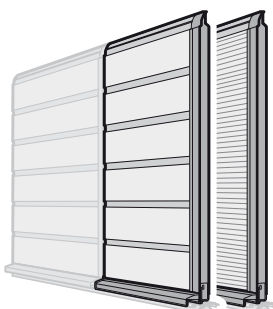
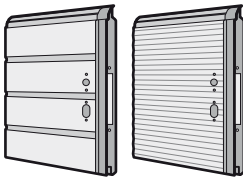
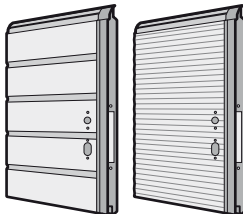
1. Секции ворот, двустенные, 42 мм

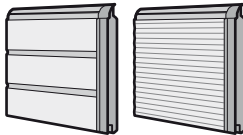
Изделие	Описание	Период производства	№ арт.	Кол-во	€	
	<p>* Секция калитки для нижней секции ворот, двустенная, 750, для калитки без порога</p> <p>S-гофр, Stucco L-гофр, Micrograin по образцу RAL _____</p> <p>Если для калитки требуется шарнирная петля</p>	01.05.2005 – 01.02.2009 –	3065047	Шт.		
			3086426		/шт.	
			3042410		/шт.	
	<p>* Секция калитки, двустенная, 500, для замка</p> <p>S-гофр, Stucco L-гофр, Micrograin по образцу RAL _____</p> <p>Если для калитки требуется шарнирная петля</p>	09.07.2001 – 01.02.2009 –	3044889	Шт.		
			3081081		/шт.	
			3042410		/шт.	
	<p>* Секция калитки, двустенная, 625, для замка</p> <p>S-гофр, Stucco L-гофр, Micrograin по образцу RAL _____</p> <p>Если для калитки требуется шарнирная петля</p>	09.07.2001 – 01.02.2009 –	3056106	Шт.		
			3086427		/шт.	
			3042410		/шт.	
	<p>* Секция калитки, двустенная, 750, для замка</p> <p>S-гофр, Stucco L-гофр, Micrograin по образцу RAL _____</p> <p>Если для калитки требуется шарнирная петля</p>	09.07.2001 – 01.02.2009 –	3056107	Шт.		
			3086428		/шт.	
			3042410		/шт.	
	<p>* Секция калитки, двустенная, 375</p> <p>S-гофр, Stucco L-гофр, Micrograin по образцу RAL _____</p> <p>Если для калитки требуется шарнирная петля</p>	09.07.2001 – 01.02.2009 –	3044892	Шт.		
			3086429		/шт.	
			3042410		/шт.	

+1 Надбавка к цене за секции ворот предпочтительного цвета и цвета «RAL по выбору» – см. стр. 139 – 140/Указать номер артикула цвета RAL.

+2 Надбавка к цене за сэндвичное остекление – см. стр. 88/Указать номер артикула соответствующего сэндвичного остекления.

■ Артикулы на сером фоне поставляются на условиях «перевозка оплачена до склада заказчика».

ЗАКАЗ	№ заказчика: _____		№ заказа/комис.: _____		*Данные обязательно сверять с данными на заводской табличке!	
					№ заказа:	№ ворот:
	Заказчик: _____				№ изделия:	Тип:
	Адрес доставки: _____				Год изготовления:	
	Город/дата: _____				Печать и подпись	

1. Секции ворот, двустенные, 42 мм

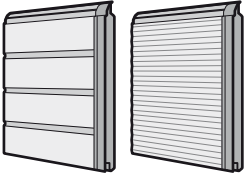
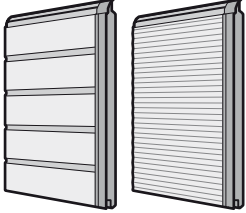
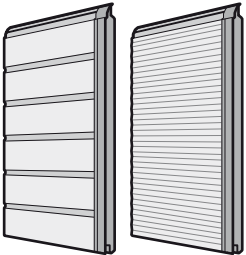
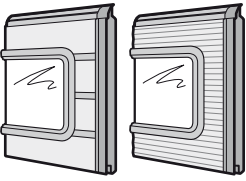
Изделие	Описание	Период производства	№ арт.	Кол-во	€
	<p>* Секция калитки, двустенная, 500</p> <p>S-гофр, Stucco L-гофр, Micrograin по образцу RAL _____</p> <p>Если для калитки требуется шарнирная петля</p>	09.07.2001 – 01.02.2009 –	3044888	Шт.	/шт.
			3081082	_____	/шт.
			3042410	_____	/шт.
	<p>* Секция калитки, двустенная, 625</p> <p>S-гофр, Stucco L-гофр, Micrograin по образцу RAL _____</p> <p>Если для калитки требуется шарнирная петля</p>	09.07.2001 – 01.02.2009 –	3056108	Шт.	/шт.
			3086430	_____	/шт.
			3042410	_____	/шт.
	<p>* Секция калитки, двустенная, 750</p> <p>S-гофр, Stucco L-гофр, Micrograin по образцу RAL _____</p> <p>Если для калитки требуется шарнирная петля</p>	09.07.2001 – 01.02.2009 –	3056109	Шт.	/шт.
			3086431	_____	/шт.
			3042410	_____	/шт.
	<p>* Секция калитки, двустенная, 500, с сэндвичным остеклением типа А</p> <p>S-гофр, Stucco L-гофр, Micrograin по образцу RAL _____</p> <p>Исполнение сэндвичного остекления</p> <p>Если для калитки требуется шарнирная петля</p>	09.07.2001 – 01.02.2009 –	3044890	Шт.	/шт.
			3081083	_____	/шт.
			3042410	_____	/шт.

+¹ Надбавка к цене за секции ворот предпочтительного цвета и цвета «RAL по выбору» – см. стр. 139 – 140/Указать номер артикула цвета RAL.

+² Надбавка к цене за сэндвичное остекление – см. стр. 88/Указать номер артикула соответствующего сэндвичного остекления.

■ Артикулы на сером фоне поставляются на условиях «перевозка оплачена до склада заказчика».

ЗАКАЗ	№ заказчика: _____		№ заказа/комис.: _____		* Данные обязательно сверять с данными на заводской табличке!	
					№ заказа:	№ ворот:
	Заказчик: _____				№ изделия:	Тип:
	Адрес доставки: _____				Год изготовления:	
Город/дата: _____		Печать и подпись				

1. Секции ворот, двустенные, 42 мм

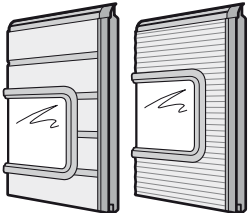
Изделие	Описание	Период производства	№ арт.	Кол-во	€	
	<p>* Секция калитки, двустенная, 625, с сэндвичным остеклением типа А</p> <p>S-гофр, Stucco L-гофр, Micrograin по образцу RAL _____ Исполнение сэндвичного остекления</p> <p>Расположение остекления: (Micrograin – только посередине) <input type="checkbox"/> 1 <input type="checkbox"/> 2</p> <p>Если для калитки требуется шарнирная петля</p>	<p>09.07.2001 – 01.02.2009 –</p>	<p>3056110</p> <p>3086432</p> <p>_____</p> <p>_____</p>	<p>Шт.</p> <p>_____</p> <p>_____</p> <p>_____</p> <p>_____</p>	<p>/шт.</p> <p>/шт.</p> <p>+1</p> <p>+2</p>	
	<p>3042410</p>		<p>_____</p>	<p>/шт.</p>		
	<p>* Секция калитки, двустенная, 750, с сэндвичным остеклением типа А</p> <p>S-гофр, Stucco L-гофр, Micrograin по образцу RAL _____ Исполнение сэндвичного остекления</p> <p>Расположение остекления: (Micrograin – только посередине) <input type="checkbox"/> 1 <input type="checkbox"/> 2 <input type="checkbox"/> 3</p> <p>Если для калитки требуется шарнирная петля</p>		<p>09.07.2001 – 01.02.2009 –</p>	<p>3056111</p> <p>3086433</p> <p>_____</p> <p>_____</p>	<p>Шт.</p> <p>_____</p> <p>_____</p> <p>_____</p> <p>_____</p>	<p>/шт.</p> <p>/шт.</p> <p>+1</p> <p>+2</p>
	<p>3042410</p>			<p>_____</p>	<p>/шт.</p>	
<p>* Секция калитки, двустенная, 500, с гофром, с сэндвичным остеклением типа С</p> <p>по образцу RAL _____ Сэндвичное остекление типа С</p> <p>Если для калитки требуется шарнирная петля</p>	<p>09.07.2001 – 31.01.2009</p>	<p>3056112</p> <p>3047150</p> <p>_____</p> <p>_____</p>		<p>Шт.</p> <p>_____</p> <p>_____</p> <p>_____</p>	<p>/шт.</p> <p>+1</p> <p>/шт.</p>	
<p>3042410</p>		<p>_____</p>		<p>/шт.</p>		

+1 Надбавка к цене за секции ворот предпочтительного цвета и цвета «RAL по выбору» – см. стр. 139 – 140/Указать номер артикула цвета RAL.

+2 Надбавка к цене за сэндвичное остекление – см. стр. 88/Указать номер артикула соответствующего сэндвичного остекления.

■ Артикулы на сером фоне поставляются на условиях «перевозка оплачена до склада заказчика».

ЗАКАЗ	№ заказчика: _____	№ заказа/комис.: _____	* Данные обязательно сверять с данными на заводской табличке!	
			№ заказа: _____	№ ворот: _____
	Заказчик: _____		№ изделия: _____	Тип: _____
	Адрес доставки: _____		Год изготовления: _____	
	Город/дата: _____		Печать и подпись _____	

1. Секции ворот, двустенные, 42 мм

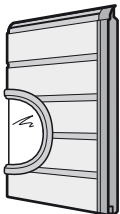
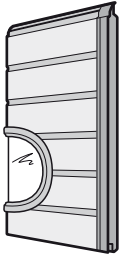
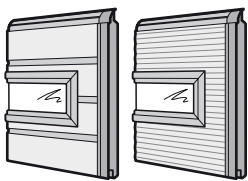
Изделие	Описание	Период производства	№ арт.	Кол-во	€
	<p>* Секция калитки, двустенная, 625, с гофром, с сэндвичным остеклением типа С по образцу RAL _____ Сэндвичное остекление типа С</p> <p>Расположение остекления: <input type="checkbox"/> 1 <input type="checkbox"/> 2</p> <p>Если для калитки требуется шарнирная петля</p>	09.07.2001 – 31.01.2009	3056113	Шт.	/шт.
			3047150	_____	+ ¹
			3042410	_____	/шт.
	<p>* Секция калитки, двустенная, 750, с гофром, с сэндвичным остеклением типа С по образцу RAL _____ Сэндвичное остекление типа С</p> <p>Расположение остекления: <input type="checkbox"/> 1 <input type="checkbox"/> 2 <input type="checkbox"/> 3</p> <p>Если для калитки требуется шарнирная петля</p>	09.07.2001 – 31.01.2009	3056114	Шт.	/шт.
			3047150	_____	+ ¹
			3042410	_____	/шт.
	<p>* Секция калитки, двустенная, 500, с сэндвичным остеклением типа D</p> <p>Stucco, с гофром Micrograin по образцу RAL _____ Исполнение сэндвичного остекления</p> <p>Если для калитки требуется шарнирная петля</p>	09.07.2001 – 01.02.2009 –	3056115	Шт.	/шт.
			3081084	_____	+ ¹
			3042410	_____	+ ² /шт.

+¹ Надбавка к цене за секции ворот предпочтительного цвета и цвета «RAL по выбору» – см. стр. 139 – 140/Указать номер артикула цвета RAL.

+² Надбавка к цене за сэндвичное остекление – см. стр. 88/Указать номер артикула соответствующего сэндвичного остекления.

■ Артикулы на сером фоне поставляются на условиях «перевозка оплачена до склада заказчика».

ЗАКАЗ	№ заказчика: _____		№ заказа/комис.: _____		* Данные обязательно сверять с данными на заводской табличке!	
					№ заказа: _____	
	Заказчик: _____				№ ворот: _____	
	Адрес доставки: _____		№ изделия: _____		Тип: _____	
					Год изготовления: _____	
Город/дата: _____				Печать и подпись _____		

1. Секции ворот, двустенные, 42 мм

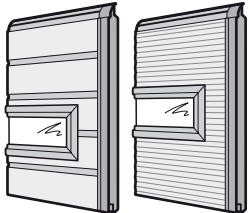
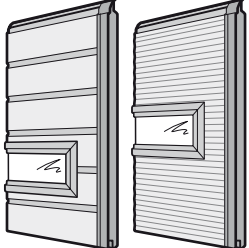
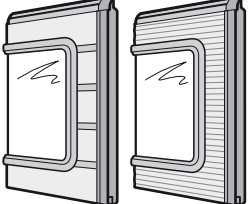
Изделие	Описание	Период производства	№ арт.	Кол-во	€
	<p>* Секция калитки, двустенная, 625, с сэндвичным остеклением типа D</p> <p>S-гофр, Stucco L-гофр, Micrograin по образцу RAL _____ Исполнение сэндвичного остекления</p> <p>Расположение остекления: (Micrograin – только посередине) <input type="checkbox"/> 1 <input type="checkbox"/> 2</p> <p>Если для калитки требуется шарнирная петля</p>	09.07.2001 – 01.02.2009 –	3056116	Шт.	/шт.
			3086434	_____	/шт.
				_____	+1
				_____	+2
			3042410	_____	/шт.
	<p>* Секция калитки, двустенная, 750, с сэндвичным остеклением типа D</p> <p>S-гофр, Stucco L-гофр, Micrograin по образцу RAL _____ Исполнение сэндвичного остекления</p> <p>Расположение остекления: (Micrograin – только посередине) <input type="checkbox"/> 1 <input type="checkbox"/> 2 <input type="checkbox"/> 3</p> <p>Если для калитки требуется шарнирная петля</p>	09.07.2001 – 01.02.2009 –	3056117	Шт.	/шт.
			3086435	_____	/шт.
				_____	+1
				_____	+2
			3042410	_____	/шт.
	<p>* Секция калитки, двустенная, 625, с сэндвичным остеклением типа E</p> <p>S-гофр, Stucco L-гофр, Micrograin по образцу RAL _____ Исполнение сэндвичного остекления</p> <p>Если для калитки требуется шарнирная петля</p>	09.07.2001 – 01.02.2009 –	3056118	Шт.	/шт.
			3086436	_____	/шт.
				_____	+1
				_____	+2
			3042410	_____	/шт.

+1 Надбавка к цене за секции ворот предпочтительного цвета и цвета «RAL по выбору» – см. стр. 139 – 140/Указать номер артикула цвета RAL.

+2 Надбавка к цене за сэндвичное остекление – см. стр. 88/Указать номер артикула соответствующего сэндвичного остекления.

■ Артикулы на сером фоне поставляются на условиях «перевозка оплачена до склада заказчика».

ЗАКАЗ	№ заказчика: _____		№ заказа/комис.: _____		* Данные обязательно сверять с данными на заводской табличке!	
					№ заказа:	№ ворот:
	Заказчик: _____				№ изделия:	Тип:
	Адрес доставки: _____				Год изготовления:	
	Город/дата: _____				Печать и подпись	

1. Секции ворот, двустенные, 42 мм

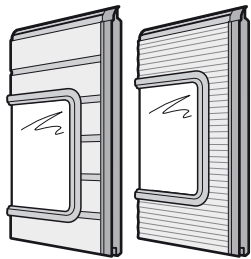
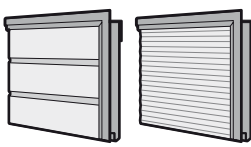
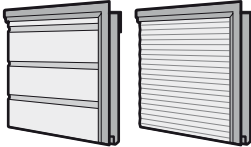
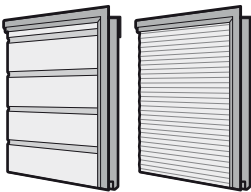
Изделие	Описание	Период производства	№ арт.	Кол-во	€
	<p>* Секция калитки, двустенная, 750, с сэндвичным остеклением типа E</p> <p>S-гофр, Stucco L-гофр, Micrograin по образцу RAL _____ Исполнение сэндвичного остекления</p> <p>Расположение остекления: (Micrograin – только посередине) <input type="checkbox"/> 1 <input type="checkbox"/> 2</p> <p>Если для калитки требуется шарнирная петля</p>	09.07.2001 – 01.02.2009 –	3056119	Шт.	
			3086437		/шт.
					+ ¹
					+ ²
			3042410		/шт.
	<p>* Верхняя секция калитки, двустенная, 375</p> <p>S-гофр, Stucco L-гофр, Micrograin по образцу RAL _____</p> <p>Если для калитки требуется шарнирная петля</p>	09.07.2001 – 01.02.2009 –	3044897	Шт.	
			3086438		/шт.
					+ ¹
			3042410		/шт.
	<p>* Верхняя секция калитки, двустенная, 500</p> <p>S-гофр, Stucco L-гофр, Micrograin по образцу RAL _____</p> <p>Если для калитки требуется шарнирная петля</p>	09.07.2001 – 01.02.2009 –	3044894	Шт.	
			3081085		/шт.
					+ ¹
			3042410		/шт.
	<p>* Верхняя секция калитки, двустенная, 625</p> <p>S-гофр, Stucco L-гофр, Micrograin по образцу RAL _____</p> <p>Если для калитки требуется шарнирная петля</p>	09.07.2001 – 01.02.2009 –	3056120	Шт.	
			3086439		/шт.
					+ ¹
			3042410		/шт.

+¹ Надбавка к цене за секции ворот предпочтительного цвета и цвета «RAL по выбору» – см. стр. 139 – 140/Указать номер артикула цвета RAL.

+² Надбавка к цене за сэндвичное остекление – см. стр. 88/Указать номер артикула соответствующего сэндвичного остекления.

■ Артикулы на сером фоне поставляются на условиях «перевозка оплачена до склада заказчика».

ЗАКАЗ	№ заказчика: _____		№ заказа/комис.: _____		* Данные обязательно сверять с данными на заводской табличке!	
					№ заказа: _____	
					№ ворот: _____	
	Заказчик: _____		№ изделия: _____		Тип: _____	
	Адрес доставки: _____		Год изготовления: _____			
Город/дата: _____		Печать и подпись _____				

1. Секции ворот, двустенные, 42 мм

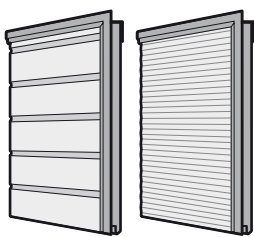
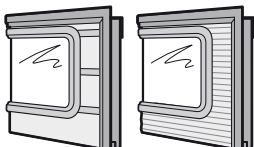
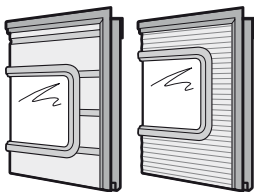
Изделие	Описание	Период производства	№ арт.	Кол-во	€	
	<p>* Верхняя секция калитки, двустенная, 750</p> <p>S-гофр, Stucco L-гофр, Micrograin по образцу RAL _____</p> <p>Если для калитки требуется шарнирная петля</p>	09.07.2001 – 01.02.2009 –	3056121	Шт.	/шт.	
			3086440		/шт.	+ ¹
			3042410		/шт.	
	<p>* Верхняя секция калитки, двустенная, 500, с сэндвичным остеклением типа А</p> <p>S-гофр, Stucco L-гофр, Micrograin по образцу RAL _____</p> <p>Исполнение сэндвичного остекления</p> <p>Если для калитки требуется шарнирная петля</p>	09.07.2001 – 01.02.2009 –	3044895	Шт.	/шт.	
			3081086		/шт.	+ ¹
			3042410		/шт.	+ ²
	<p>* Верхняя секция калитки, двустенная, 625, с сэндвичным остеклением типа А</p> <p>S-гофр, Stucco L-гофр, Micrograin по образцу RAL _____</p> <p>Исполнение сэндвичного остекления</p> <p>Расположение остекления: (Micrograin – только посередине)</p> <p><input type="checkbox"/> 1 <input type="checkbox"/> 2</p> <p>Если для калитки требуется шарнирная петля</p>	09.07.2001 – 01.02.2009 –	3056122	Шт.	/шт.	
			3086441		/шт.	+ ¹
			3042410		/шт.	+ ²

+¹ Надбавка к цене за секции ворот предпочтительного цвета и цвета «RAL по выбору» – см. стр. 139 – 140/Указать номер артикула цвета RAL.

+² Надбавка к цене за сэндвичное остекление – см. стр. 88/Указать номер артикула соответствующего сэндвичного остекления.

■ Артикулы на сером фоне поставляются на условиях «перевозка оплачена до склада заказчика».

ЗАКАЗ	№ заказчика: _____		№ заказа/комис.: _____		*Данные обязательно сверять с данными на заводской табличке!	
					№ заказа:	№ ворот:
	Заказчик: _____				№ изделия:	Тип:
	Адрес доставки: _____				Год изготовления:	
	Город/дата: _____				Печать и подпись	

1. Секции ворот, двустенные, 42 мм

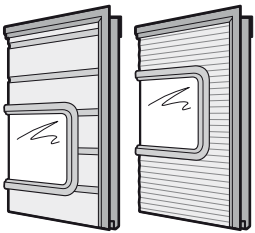
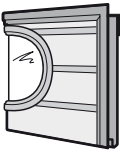
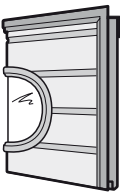
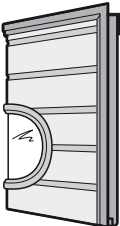
Изделие	Описание	Период производства	№ арт.	Кол-во	€
	<p>* Верхняя секция калитки, двустенная, 750, с сэндвичным остеклением типа А</p> <p>S-гофр, Stucco L-гофр, Micrograin по образцу RAL _____ Исполнение сэндвичного остекления</p> <p>Расположение остекления: (Micrograin – только посередине) <input type="checkbox"/> 1 <input type="checkbox"/> 2 <input type="checkbox"/> 3</p> <p>Если для калитки требуется шарнирная петля</p>	09.07.2001 – 01.02.2009 –	3056123	Шт.	/шт.
	3086442		_____	/шт.	+ ¹
			_____	_____	+ ²
			3042410	_____	/шт.
	<p>* Верхняя секция калитки, двустенная, 500, с гофром, с сэндвичным остеклением типа С</p> <p>по образцу RAL _____ Сэндвичное остекление типа С</p> <p>Если для калитки требуется шарнирная петля</p>	09.07.2001 – 31.01.2009	3056124	Шт.	/шт.
			3047150	_____	+ ¹
			_____	_____	/шт.
			3042410	_____	/шт.
	<p>* Верхняя секция калитки, двустенная, 625, с гофром, с сэндвичным остеклением типа С</p> <p>по образцу RAL _____ Сэндвичное остекление типа С</p> <p>Расположение остекления: <input type="checkbox"/> 1 <input type="checkbox"/> 2</p> <p>Если для калитки требуется шарнирная петля</p>	09.07.2001 – 31.01.2009	3056125	Шт.	/шт.
			3047150	_____	+ ¹
			_____	_____	/шт.
			3042410	_____	/шт.
	<p>* Верхняя секция калитки, двустенная, 750, с гофром, с сэндвичным остеклением типа С</p> <p>по образцу RAL _____ Сэндвичное остекление типа С</p> <p>Расположение остекления: <input type="checkbox"/> 1 <input type="checkbox"/> 2 <input type="checkbox"/> 3</p> <p>Если для калитки требуется шарнирная петля</p>	09.07.2001 – 31.01.2009	3056126	Шт.	/шт.
			3047150	_____	+ ¹
			_____	_____	/шт.
			3042410	_____	/шт.

+¹ Надбавка к цене за секции ворот предпочтительного цвета и цвета «RAL по выбору» – см. стр. 139 – 140/Указать номер артикула цвета RAL.

+² Надбавка к цене за сэндвичное остекление – см. стр. 88/Указать номер артикула соответствующего сэндвичного остекления.

Артикулы на сером фоне поставляются на условиях «перевозка оплачена до склада заказчика».

ЗАКАЗ	№ заказчика: _____		№ заказа/комис.: _____		* Данные обязательно сверять с данными на заводской табличке!	
					№ заказа: _____	
					№ ворот: _____	
	Заказчик: _____		№ изделия: _____		Тип: _____	
Адрес доставки: _____		Год изготовления: _____				
Город/дата: _____		Печать и подпись _____				

1. Секции ворот, двустенные, 42 мм

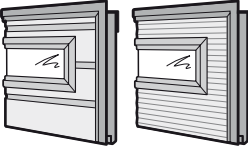
Изделие	Описание	Период производства	№ арт.	Кол-во	€	
	<p>* Верхняя секция калитки, двустенная, 500, с сэндвичным остеклением типа D</p> <p>S-гофр, Stucco L-гофр, Micrograin по образцу RAL _____ Исполнение сэндвичного остекления</p> <p>Если для калитки требуется шарнирная петля</p>	<p>09.07.2001 – 01.02.2009 –</p>	<p>3056127</p> <p>3081087</p> <p>_____</p> <p>_____</p>	<p>Шт.</p> <p>_____</p> <p>_____</p> <p>_____</p> <p>_____</p>	<p>/шт.</p> <p>/шт.</p> <p>+1</p> <p>+2</p>	
	<p>3042410</p>		_____	/шт.		
	<p>* Верхняя секция калитки, двустенная, 625, с сэндвичным остеклением типа D</p> <p>S-гофр, Stucco L-гофр, Micrograin по образцу RAL _____ Исполнение сэндвичного остекления</p> <p>Расположение остекления: (Micrograin – только посередине) <input type="checkbox"/> 1 <input type="checkbox"/> 2</p> <p>Если для калитки требуется шарнирная петля</p>		<p>09.07.2001 – 01.02.2009 –</p>	<p>3056128</p> <p>3086443</p> <p>_____</p> <p>_____</p>	<p>Шт.</p> <p>_____</p> <p>_____</p> <p>_____</p> <p>_____</p>	<p>/шт.</p> <p>/шт.</p> <p>+1</p> <p>+2</p>
	<p>3042410</p>			_____	/шт.	
<p>* Верхняя секция калитки, двустенная, 750, с сэндвичным остеклением типа D</p> <p>S-гофр, Stucco L-гофр, Micrograin по образцу RAL _____ Исполнение сэндвичного остекления</p> <p>Расположение остекления: (Micrograin – только посередине) <input type="checkbox"/> 1 <input type="checkbox"/> 2 <input type="checkbox"/> 3</p> <p>Если для калитки требуется шарнирная петля</p>	<p>09.07.2001 – 01.02.2009 –</p>	<p>3056129</p> <p>3086444</p> <p>_____</p> <p>_____</p>		<p>Шт.</p> <p>_____</p> <p>_____</p> <p>_____</p> <p>_____</p>	<p>/шт.</p> <p>/шт.</p> <p>+1</p> <p>+2</p>	
<p>3042410</p>		_____		/шт.		

+1 Надбавка к цене за секции ворот предпочтительного цвета и цвета «RAL по выбору» – см. стр. 139 – 140/Указать номер артикула цвета RAL.

+2 Надбавка к цене за сэндвичное остекление – см. стр. 88/Указать номер артикула соответствующего сэндвичного остекления.

Артикулы на сером фоне поставляются на условиях «перевозка оплачена до склада заказчика».

ЗАКАЗ	№ заказчика: _____	№ заказа/комис.: _____	* Данные обязательно сверять с данными на заводской табличке!	
			№ заказа: _____	№ ворот: _____
	Заказчик: _____		№ изделия: _____	Тип: _____
	Адрес доставки: _____		Год изготовления: _____	
Город/дата: _____		Печать и подпись _____		

1. Секции ворот, двустенные, 42 мм

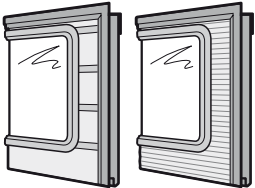
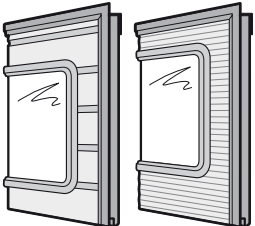
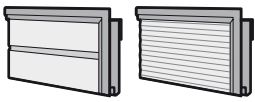
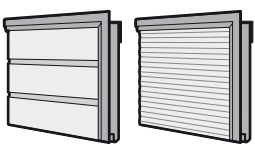
Изделие	Описание	Период производства	№ арт.	Кол-во	€
	<p>* Верхняя секция калитки, двустенная, 625, с сэндвичным остеклением типа E</p> <p>S-гофр, Stucco L-гофр, Micrograin по образцу RAL _____ Исполнение сэндвичного остекления</p> <p>Если для калитки требуется шарнирная петля</p>	09.07.2001 – 01.02.2009 –	3056130	Шт.	
			3086445	_____	/шт.
			_____	_____	+ ¹
			_____	_____	+ ²
			3042410	_____	/шт.
	<p>* Верхняя секция калитки, двустенная, 750, с сэндвичным остеклением типа E</p> <p>S-гофр, Stucco L-гофр, Micrograin по образцу RAL _____ Исполнение сэндвичного остекления</p> <p>Расположение остекления: (Micrograin – только посередине) <input type="checkbox"/> 1 <input type="checkbox"/> 2</p> <p>Если для калитки требуется шарнирная петля</p>	09.07.2001 – 01.02.2009 –	3056131	Шт.	
			3086446	_____	/шт.
			_____	_____	+ ¹
			_____	_____	+ ²
			3042410	_____	/шт.
	<p>* Верхняя секция калитки, двустенная, 375, для калитки без порога</p> <p>S-гофр, Stucco L-гофр, Micrograin по образцу RAL _____</p> <p>Если для калитки требуется шарнирная петля</p>	09.05.2005 – 01.02.2009 –	3065048	Шт.	
			3086447	_____	/шт.
			_____	_____	+ ¹
			_____	_____	
			3042410	_____	/шт.
	<p>* Верхняя секция калитки, двустенная, 500, для калитки без порога</p> <p>S-гофр, Stucco L-гофр, Micrograin по образцу RAL _____</p> <p>Если для калитки требуется шарнирная петля</p>	01.05.2005 – 01.02.2009 –	3065049	Шт.	
			3081088	_____	/шт.
			_____	_____	+ ¹
			_____	_____	
			3042410	_____	/шт.

+¹ Надбавка к цене за секции ворот предпочтительного цвета и цвета «RAL по выбору» – см. стр. 139 – 140/Указать номер артикула цвета RAL.

+² Надбавка к цене за сэндвичное остекление – см. стр. 88/Указать номер артикула соответствующего сэндвичного остекления.

Артикулы на сером фоне поставляются на условиях «перевозка оплачена до склада заказчика».

ЗАКАЗ	№ заказчика: _____		№ заказа/комис.: _____		* Данные обязательно сверять с данными на заводской табличке!	
					№ заказа: _____	
					№ ворот: _____	
	Заказчик: _____				№ изделия: _____	
					Тип: _____	
Адрес доставки: _____				Год изготовления: _____		
Город/дата: _____				Печать и подпись _____		

1. Секции ворот, двустенные, 42 мм

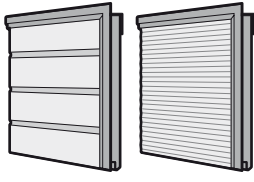
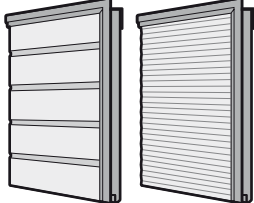
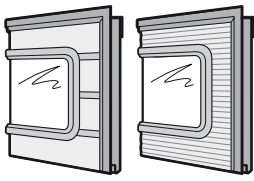
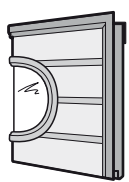
Изделие	Описание	Период производства	№ арт.	Кол-во	€
	<p>* Верхняя секция калитки, двустенная, 625, для калитки без порога</p> <p>S-гофр, Stucco L-гофр, Micrograin по образцу RAL _____</p> <p>Если для калитки требуется шарнирная петля</p>	<p>01.05.2005 – 01.02.2009 –</p>	<p>3065050</p> <p>3086448</p> <p>_____</p>	<p>Шт.</p> <p>_____</p> <p>_____</p> <p>_____</p>	<p>/шт.</p> <p>/шт.</p> <p>+¹</p> <p>/шт.</p>
	<p>3042410</p>		<p>_____</p>	<p>/шт.</p>	
	<p>_____</p>		<p>_____</p>	<p>/шт.</p>	
	<p>* Верхняя секция калитки, двустенная, 750, для калитки без порога</p> <p>S-гофр, Stucco L-гофр, Micrograin по образцу RAL _____</p> <p>Если для калитки требуется шарнирная петля</p>	<p>01.05.2005 – 01.02.2009 –</p>	<p>3065051</p> <p>3086449</p> <p>_____</p>	<p>Шт.</p> <p>_____</p> <p>_____</p> <p>_____</p>	<p>/шт.</p> <p>/шт.</p> <p>+¹</p> <p>/шт.</p>
	<p>3042410</p>		<p>_____</p>	<p>/шт.</p>	
	<p>_____</p>		<p>_____</p>	<p>/шт.</p>	
	<p>* Верхняя секция калитки, двустенная, 625, для калитки без порога, с сэндвичным остеклением типа А</p> <p>S-гофр, Stucco L-гофр, Micrograin по образцу RAL _____</p> <p>Исполнение сэндвичного остекления</p> <p>Если для калитки требуется шарнирная петля</p>	<p>01.05.2005 – 01.02.2009 –</p>	<p>3065052</p> <p>3086450</p> <p>_____</p>	<p>Шт.</p> <p>_____</p> <p>_____</p> <p>_____</p>	<p>/шт.</p> <p>/шт.</p> <p>+¹</p> <p>+²</p> <p>/шт.</p>
	<p>3042410</p>		<p>_____</p>	<p>/шт.</p>	
	<p>_____</p>		<p>_____</p>	<p>/шт.</p>	
	<p>* Верхняя секция калитки, двустенная, 625, с гофром, для калитки без порога, с сэндвичным остеклением типа С</p> <p>по образцу RAL _____</p> <p>Сэндвичное остекление типа С</p> <p>Если для калитки требуется шарнирная петля</p>	<p>01.05.2005 – 31.01.2009</p>	<p>3065053</p> <p>3047150</p> <p>_____</p>	<p>Шт.</p> <p>_____</p> <p>_____</p> <p>_____</p>	<p>/шт.</p> <p>+¹</p> <p>/шт.</p> <p>/шт.</p>
	<p>3042410</p>		<p>_____</p>	<p>/шт.</p>	
	<p>_____</p>		<p>_____</p>	<p>/шт.</p>	

+¹ Надбавка к цене за секции ворот предпочтительного цвета и цвета «RAL по выбору» – см. стр. 139 – 140/Указать номер артикула цвета RAL.

+² Надбавка к цене за сэндвичное остекление – см. стр. 88/Указать номер артикула соответствующего сэндвичного остекления.

■ Артикулы на сером фоне поставляются на условиях «перевозка оплачена до склада заказчика».

ЗАКАЗ	№ заказчика: _____		№ заказа/комис.: _____		* Данные обязательно сверять с данными на заводской табличке!	
					№ заказа: _____	
					№ ворот: _____	
	Заказчик: _____				№ изделия: _____	
					Тип: _____	
Адрес доставки: _____				Год изготовления: _____		
Город/дата: _____				Печать и подпись _____		

1. Секции ворот, двустенные, 42 мм

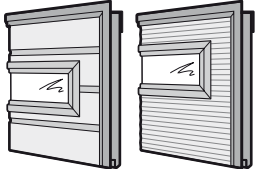
Изделие	Описание	Период производства	№ арт.	Кол-во	€	
	<p>* Верхняя секция калитки, двустенная, 625, для калитки без порога, с сэндвичным остеклением типа D</p> <p>S-гофр, Stucco L-гофр, Micrograin по образцу RAL _____ Исполнение сэндвичного остекления</p> <p>Если для калитки требуется шарнирная петля</p>	<p>01.05.2005 – 01.02.2009 –</p>	<p>3065054</p> <p>3086451</p> <p>_____</p> <p>_____</p>	<p>Шт.</p> <p>_____</p> <p>_____</p> <p>_____</p> <p>_____</p>	<p>/шт.</p> <p>/шт.</p> <p>+¹</p> <p>+²</p>	
	<p>3042410</p>		<p>_____</p>	<p>/шт.</p>		
	<p>* Верхняя секция калитки, двустенная, 750, для калитки без порога, с сэндвичным остеклением типа А</p> <p>S-гофр, Stucco L-гофр, Micrograin по образцу RAL _____ Исполнение сэндвичного остекления</p> <p>Расположение остекления: (Micrograin – только посередине) <input type="checkbox"/> 1 <input type="checkbox"/> 2</p> <p>Если для калитки требуется шарнирная петля</p>		<p>01.05.2005 – 01.02.2009 –</p>	<p>3065055</p> <p>3086452</p> <p>_____</p> <p>_____</p>	<p>Шт.</p> <p>_____</p> <p>_____</p> <p>_____</p> <p>_____</p>	<p>/шт.</p> <p>/шт.</p> <p>+¹</p> <p>+²</p>
	<p>3042410</p>			<p>_____</p>	<p>/шт.</p>	
<p>* Верхняя секция калитки, двустенная, 750, с гофром, для калитки без порога, с сэндвичным остеклением типа С</p> <p>по образцу RAL _____ Сэндвичное остекление типа С</p> <p>Расположение остекления: <input type="checkbox"/> 1 <input type="checkbox"/> 2</p> <p>Если для калитки требуется шарнирная петля</p>	<p>01.05.2005 – 31.01.2009</p>	<p>3065056</p> <p>3047150</p> <p>_____</p> <p>_____</p>		<p>Шт.</p> <p>_____</p> <p>_____</p> <p>_____</p> <p>_____</p>	<p>/шт.</p> <p>+¹</p> <p>/шт.</p>	
<p>3042410</p>		<p>_____</p>		<p>/шт.</p>		

+¹ Надбавка к цене за секции ворот предпочтительного цвета и цвета «RAL по выбору» – см. стр. 139 – 140/Указать номер артикула цвета RAL.

+² Надбавка к цене за сэндвичное остекление – см. стр. 88/Указать номер артикула соответствующего сэндвичного остекления.

Артикулы на сером фоне поставляются на условиях «перевозка оплачена до склада заказчика».

ЗАКАЗ	№ заказчика: _____	№ заказа/комис.: _____	* Данные обязательно сверять с данными на заводской табличке!	
			№ заказа: _____	№ ворот: _____
	Заказчик: _____		№ изделия: _____	Тип: _____
	Адрес доставки: _____		Год изготовления: _____	
Город/дата: _____		Печать и подпись _____		

1. Секции ворот, двустенные, 42 мм

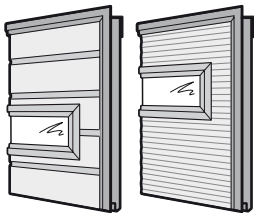
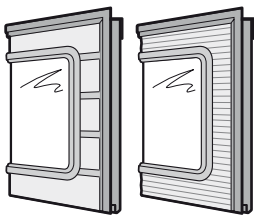
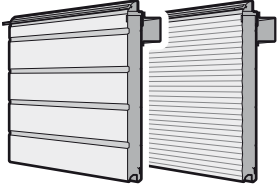
Изделие	Описание	Период производства	№ арт.	Кол-во	€	
	<p>* Верхняя секция калитки, двустенная, 750, для калитки без порога, с сэндвичным остеклением типа D</p> <p>S-гофр, Stucco L-гофр, Micrograin по образцу RAL _____ Исполнение сэндвичного остекления</p> <p>Расположение остекления: <input type="checkbox"/> 1 <input type="checkbox"/> 2</p> <p>Если для калитки требуется шарнирная петля</p>	01.05.2005 – 01.02.2009 –	<p>3065057</p> <p>3086453</p> <p>_____</p> <p>_____</p>	Шт. _____ _____ _____ _____	<p>/шт.</p> <p>/шт.</p> <p>+1</p> <p>+2</p>	
			3042410	_____	/шт.	
		<p>* Верхняя секция калитки, двустенная, 750, для калитки без порога, с сэндвичным остеклением типа E</p> <p>S-гофр, Stucco L-гофр, Micrograin по образцу RAL _____ Исполнение сэндвичного остекления</p>	01.05.2005 – 01.02.2009 –	<p>3065058</p> <p>3086454</p> <p>_____</p> <p>_____</p>	Шт. _____ _____ _____ _____	<p>/шт.</p> <p>/шт.</p> <p>+1</p> <p>+2</p>
		<p>* Верхняя секция ворот, двустенная, для промежуточной высоты, над калиткой без порога</p> <p>ширина ворот до 5500 мм: S-гофр, Stucco L-гофр, Micrograin</p> <p>Ширина ворот от 5510 мм: S-гофр, Stucco L-гофр, Micrograin по образцу RAL _____</p> <p>Высота секции ворот: _____</p>	01.05.2005 – 01.02.2009 –	<p>3065180</p> <p>3081089</p> <p>_____</p> <p>_____</p>	Шт. _____ _____ _____ _____	<p>/м²</p> <p>/м²</p> <p>/м²</p> <p>/м²</p> <p>+1</p>

+1 Надбавка к цене за секции ворот предпочтительного цвета и цвета «RAL по выбору» – см. стр. 139 – 140/Указать номер артикула цвета RAL.

+2 Надбавка к цене за сэндвичное остекление – см. стр. 88/Указать номер артикула соответствующего сэндвичного остекления.

■ Артикулы на сером фоне поставляются на условиях «перевозка оплачена до склада заказчика».

ЗАКАЗ	№ заказчика: _____	№ заказа/комис.: _____	* Данные обязательно сверять с данными на заводской табличке!	
			№ заказа: _____	№ ворот: _____
	Заказчик: _____		№ изделия: _____	Тип: _____
	Адрес доставки: _____		Год изготовления: _____	
	Город/дата: _____		Печать и подпись _____	

1. Секции ворот, двустенные, 42 мм

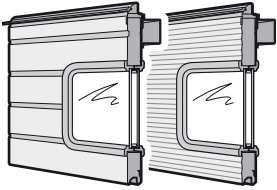
Изделие	Описание	Период производства	№ арт.	Кол-во	€	
	<p>* Верхняя секция ворот, двустенная, для промежуточной высоты, с сэндвичным остеклением типа А, над калиткой без порога</p> <p>S-гофр, Stucco L-гофр, Micrograin по образцу RAL _____ Исполнение сэндвичного остекления</p> <p>Высота секции ворот: _____</p> <p>Расположение остекления: (Micrograin – только посередине) <input type="checkbox"/> 1 <input type="checkbox"/> 2</p>	<p>01.05.2005 – 01.02.2009 –</p>	<p>3065181</p> <p>3081091</p> <p>_____</p> <p>_____</p>	<p>Шт.</p> <p>_____</p> <p>_____</p> <p>_____</p> <p>_____</p>	<p>_____ /м²</p> <p>_____ /м²</p> <p>_____ +¹</p> <p>_____ +²</p>	
	<p>* Верхняя секция ворот, двустенная, с гофром, для промежуточной высоты, с сэндвичным остеклением типа С, над калиткой без порога</p> <p>по образцу RAL _____ Сэндвичное остекление типа С</p> <p>Высота секции ворот: _____</p> <p>Расположение остекления: <input type="checkbox"/> 1 <input type="checkbox"/> 2</p>		<p>01.05.2005 – 31.01.2009</p>	<p>3065182</p> <p>_____</p> <p>3047150</p> <p>_____</p>	<p>Шт.</p> <p>_____</p> <p>_____</p> <p>_____</p>	<p>_____ /м²</p> <p>_____ +¹</p> <p>_____ /шт.</p>

+¹ Надбавка к цене за секции ворот предпочтительного цвета и цвета «RAL по выбору» – см. стр. 139 – 140/Указать номер артикула цвета RAL.

+² Надбавка к цене за сэндвичное остекление – см. стр. 88/Указать номер артикула соответствующего сэндвичного остекления.

Артикулы на сером фоне поставляются на условиях «перевозка оплачена до склада заказчика».

ЗАКАЗ	№ заказчика: _____	№ заказа/комис.: _____	* Данные обязательно сверять с данными на заводской табличке!	
			№ заказа: _____	№ ворот: _____
	Заказчик: _____		№ изделия: _____	Тип: _____
	Адрес доставки: _____		Год изготовления: _____	
Город/дата: _____		Печать и подпись _____		

1. Секции ворот, двустенные, 42 мм

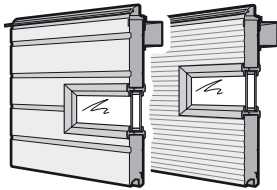
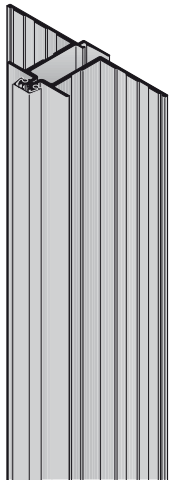
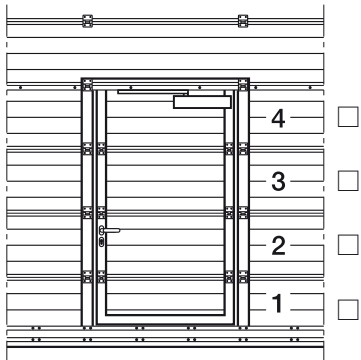
Изделие	Описание	Период производства	№ арт.	Кол-во	€	
	<p>* Верхняя секция ворот, двустенная, для промежуточной высоты, с сэндвичным остеклением типа D, над калиткой без порога</p> <p>Ширина ворот до 5500 мм: S-гофр, Stucco L-гофр, Micrograin</p> <p>Ширина ворот от 5510 мм: S-гофр, Stucco L-гофр, Micrograin по образцу RAL _____ Исполнение сэндвичного остекления</p> <p>Высота секции ворот: _____</p> <p>Расположение остекления: (Micrograin – только посередине) <input type="checkbox"/> 1 <input type="checkbox"/> 2</p>	<p>01.05.2005 –</p> <p>01.02.2009 –</p> <p>02.11.2005 –</p> <p>01.02.2009 –</p>	<p>3065183</p> <p>3081093</p> <p>3072870</p> <p>3081094</p> <p>_____</p> <p>_____</p>	<p>Шт.</p> <p>_____</p> <p>_____</p> <p>_____</p> <p>_____</p>	<p>_____ /м²</p> <p>_____ /м²</p> <p>_____ /м²</p> <p>_____ /м²</p> <p>_____ +1</p> <p>_____ +2</p>	
		 <p>Пожалуйста, отметьте крестиком секцию ворот!</p> <p>Шарнирная петля для калитки</p>	<p>09.07.2001 –</p>	<p>3042410</p>	<p>Шт.</p> <p>_____</p>	<p>_____ /шт.</p>

+1 Надбавка к цене за секции ворот предпочтительного цвета и цвета «RAL по выбору» – см. стр. 139 – 140/Указать номер артикула цвета RAL.

+2 Надбавка к цене за сэндвичное остекление – см. стр. 88/Указать номер артикула соответствующего сэндвичного остекления.

■ Артикулы на сером фоне поставляются на условиях «перевозка оплачена до склада заказчика».

ЗАКАЗ	№ заказчика: _____	№ заказа/комис.: _____	*Данные обязательно сверять с данными на заводской табличке!	
			№ заказа: _____	№ ворот: _____
	Заказчик: _____		№ изделия: _____	Тип: _____
	Адрес доставки: _____		Год изготовления: _____	
Город/дата: _____		Печать и подпись _____		

2. Секции ворот, двустенные, 80 мм

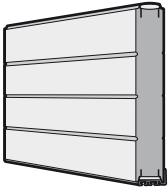
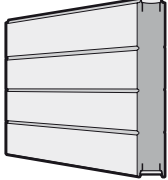
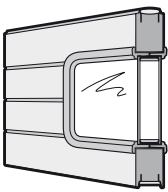
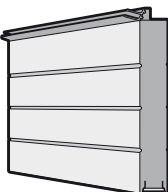
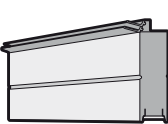
Изделие	Описание	Период производства	№ арт.	Кол-во	€
	* Нижняя секция ворот, двустенная, 80 мм, 500, с гофром по образцу RAL _____	01.10.2005 –	3072871	Шт. _____ _____	/м ² + ¹
	* Секция ворот, двустенная, 80 мм, 500, с гофром по образцу RAL _____	01.10.2005 –	3072872	Шт. _____ _____	/м ² + ¹
	* Секция ворот, двустенная, 80 мм, 500, с гофром, с сэндвичным остеклением типа А по образцу RAL _____ Исполнение сэндвичного остекления	01.10.2005 –	3072873	Шт. _____ _____	/м ² + ¹ + ²
	* Верхняя секция ворот, двустенная, 80 мм, 500, с гофром по образцу RAL _____	01.10.2005 –	3072874	Шт. _____ _____	/м ² + ¹
	* Верхняя секция ворот, двустенная, 80 мм, с гофром, для промежуточной высоты по образцу RAL _____	01.10.2005 –	3072875	Шт. _____ _____	/м ² + ¹

+¹ Надбавка к цене за секции ворот предпочтительного цвета и цвета «RAL по выбору» – см. стр. 139 – 140/Указать номер артикула цвета RAL.

+² Надбавка к цене за сэндвичное остекление типа А – см. стр. 88/Указать номер артикула соответствующего сэндвичного остекления.

F = за поле

■ Артикулы на сером фоне поставляются на условиях «перевозка оплачена до склада заказчика».

ЗАКАЗ	№ заказчика: _____	№ заказа/комис.: _____	* Данные обязательно сверять с данными на заводской табличке!	
			№ заказа: _____	№ ворот: _____
	Заказчик: _____		№ изделия: _____	Тип: _____
	Адрес доставки: _____		Год изготовления: _____	
	Город/дата: _____		Печать и подпись _____	

3. Секции ворот из алюминиевых профилей

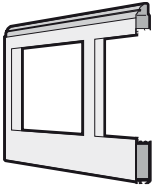
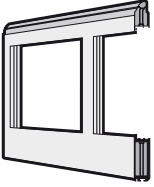
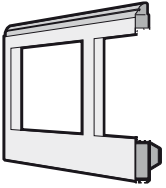
Изделие	Описание	Период производства	№ арт.	Кол-во	€		
	<p>* Нижняя секция ворот, рама из NF-профилей, ширина ворот до 5500 мм</p> <p>Тип N Тип B по образцу RAL _____ Филенка _____ Филенка по образцу RAL _____</p> <p>Надбавка к цене за алюминиевые штапики для остекления Надбавка к цене за лакированные штапики для остекления Надбавка к цене за каждую вентиляционную решетку</p>	<p>09.07.2001 – 01.03.2003 – 09.07.2001 –</p>	<p>3041960 3059753 3087577 3087576 _____</p>	<p>Шт. _____ _____ _____ _____ _____ _____ _____</p>	<p>/м² /м² +1 +3 +4 /F /F +5</p>		
		<p>* Нижняя секция ворот, рама из WF-профилей, ширина ворот до 5500 мм</p> <p>по образцу RAL _____ Филенка _____ Филенка по образцу RAL _____</p> <p>Надбавка к цене за алюминиевые штапики для остекления Надбавка к цене за лакированные штапики для остекления Надбавка к цене за каждую вентиляционную решетку</p>	<p>09.07.2001 – 09.07.2001 –</p>	<p>3041962 3087577 3087576 _____</p>	<p>Шт. _____ _____ _____ _____ _____ _____</p>	<p>/м² +1 +3 +4 /F /F +5</p>	
			<p>* Нижняя секция ворот, рама из NF-профилей</p> <p>Тип N, ширина ворот от 5510 мм Тип B, ширина ворот от 5510 мм Тип ALS (необходима филенка) по образцу RAL _____ Филенка _____ Филенка по образцу RAL _____</p> <p>Надбавка к цене за алюминиевые штапики для остекления Надбавка к цене за лакированные штапики для остекления Надбавка к цене за каждую вентиляционную решетку</p>	<p>09.07.2001 – 01.03.2003 – 01.03.2004 – 09.07.2001 –</p>	<p>3041961 3059754 3062075 3087577 3087576 _____</p>	<p>Шт. _____ _____ _____ _____ _____ _____ _____</p>	<p>/м² /м² /м² +1 +3 +4 /F /F +5</p>

+1 Надбавка к цене за секции ворот предпочтительного цвета и цвета «RAL по выбору» – см. стр. 139 – 140/Указать номер артикула цвета RAL.

+3 Надбавка к цене за филенку – см. стр. 81 – 84

+4 Надбавка к цене за цвет филенки – см. стр. 140

+5 Надбавка к цене за каждую вентиляционную решетку – см. стр. 91

F = за поле

■ Артикулы на сером фоне поставляются на условиях «перевозка оплачена до склада заказчика».

ЗАКАЗ	№ заказчика: _____		№ заказа/комис.: _____		*Данные обязательно сверять с данными на заводской табличке!	
					№ заказа:	№ ворот:
	Заказчик: _____				№ изделия:	Тип:
	Адрес доставки: _____				Год изготовления:	
	Город/дата: _____				Печать и подпись	

3. Секции ворот из алюминиевых профилей

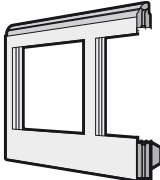
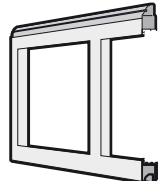
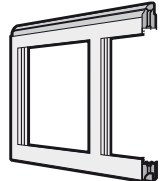
Изделие	Описание	Период производства	№ арт.	Кол-во	€	
	<p>* Нижняя секция ворот, рама из WF-профилей, ширина ворот от 5510 мм по образцу RAL _____ Филенка _____ Филенка по образцу RAL _____ Надбавка к цене за алюминиевые штапики для остекления Надбавка к цене за лакированные штапики для остекления Надбавка к цене за каждую вентиляционную решетку</p>	09.07.2001 –	3041963	Шт.	/м ² + ¹ + ³ + ⁴	
			3087577		/F	
			3087576		/F	
						+ ⁵
	<p>* Секция ворот, рама из NF-профилей Тип N Тип B Тип ALS (необходима филенка) по образцу RAL _____ Филенка _____ Филенка по образцу RAL _____ Надбавка к цене за алюминиевые штапики для остекления Надбавка к цене за лакированные штапики для остекления Надбавка к цене за каждую вентиляционную решетку</p>	09.07.2001 – 01.03.2003 – 01.03.2004 –	3041285 3059755 3062076	Шт.	/м ² /м ² /м ² + ¹ + ³ + ⁴	
			3087577		/F	
			3087576		/F	
						+ ⁵
		<p>* Секция ворот, рама из WF-профилей по образцу RAL _____ Филенка _____ Филенка по образцу RAL _____ Надбавка к цене за алюминиевые штапики для остекления Надбавка к цене за лакированные штапики для остекления Надбавка к цене за каждую вентиляционную решетку</p>	09.07.2001 –	3041287	Шт.	/м ² + ¹ + ³ + ⁴
				3087577		/F
			3087576		/F	
						+ ⁵

+¹ Надбавка к цене за секции ворот предпочтительного цвета и цвета «RAL по выбору» – см. стр. 139 – 140/Указать номер артикула цвета RAL.

+³ Надбавка к цене за филенку – см. стр. 81 – 84

+⁴ Надбавка к цене за цвет филенки – см. стр. 140

+⁵ Надбавка к цене за каждую вентиляционную решетку – см. стр. 91

F = за поле

■ Артикулы на сером фоне поставляются на условиях «перевозка оплачена до склада заказчика».

ЗАКАЗ	№ заказчика: _____		№ заказа/комис.: _____		* Данные обязательно сверять с данными на заводской табличке!	
					№ заказа: _____	
					№ ворот: _____	
	Заказчик: _____		№ изделия: _____		Тип: _____	
	Адрес доставки: _____		Год изготовления: _____			
Город/дата: _____		Печать и подпись _____				

3. Секции ворот из алюминиевых профилей

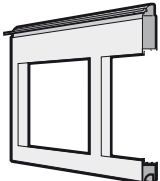
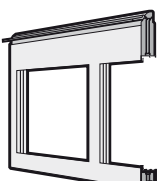
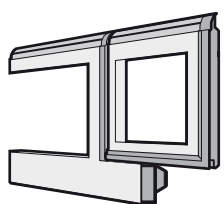
Изделие	Описание	Период производства	№ арт.	Кол-во	€		
	<p>* Верхняя секция ворот, рама из NF-профилей</p> <p>Тип N Тип B Тип ALS (необходима филенка) по образцу RAL _____ Филенка _____ Филенка по образцу RAL _____ Надбавка к цене за алюминиевые штапики для остекления Надбавка к цене за лакированные штапики для остекления</p>	<p>09.07.2001 – 09.07.2001 – 01.03.2004 –</p>	<p>3041760 3059756 3062077 3087577 3087576</p>	<p>Шт. _____ _____ _____ _____ _____ _____ _____ _____ _____ _____</p>	<p>/м² /м² /м² +1 +3 +4 /F /F</p>		
		<p>* Верхняя секция ворот, рама из WF-профилей</p> <p>по образцу RAL _____ Филенка _____ Филенка по образцу RAL _____ Надбавка к цене за алюминиевые штапики для остекления Надбавка к цене за лакированные штапики для остекления</p>	<p>09.07.2001 –</p>	<p>3041761 3087577 3087576</p>	<p>Шт. _____ _____ _____ _____ _____ _____ _____ _____</p>	<p>/м² +1 +3 +4 /F /F</p>	
			<p>* Нижняя секция ворот, рама из NF-профилей, с калиткой, ширина ворот до 5500 мм</p> <p>по образцу RAL _____ Филенка _____ Филенка по образцу RAL _____ Надбавка к цене за алюминиевые штапики для остекления Надбавка к цене за лакированные штапики для остекления Надбавка к цене за каждую вентиляционную решетку</p>	<p>09.07.2001 – 09.07.2001 –</p>	<p>3087668 3087577 3087576</p>	<p>Шт. _____ _____ _____ _____ _____ _____ _____ _____</p>	<p>/м² +1 +3 +4 /F /F +5</p>

+1 Надбавка к цене за секции ворот предпочтительного цвета и цвета «RAL по выбору» – см. стр. 139 – 140/Указать номер артикула цвета RAL.

+3 Надбавка к цене за филенку – см. стр. 81 – 84

+4 Надбавка к цене за цвет филенки – см. стр. 140

+5 Надбавка к цене за каждую вентиляционную решетку – см. стр. 91

F = за поле

■ Артикулы на сером фоне поставляются на условиях «перевозка оплачена до склада заказчика».

ЗАКАЗ	№ заказчика: _____		№ заказа/комис.: _____		* Данные обязательно сверять с данными на заводской табличке!	
	Заказчик: _____		Адрес доставки: _____		№ заказа: _____	
	Город/дата: _____		Печать и подпись _____		№ ворот: _____	
					№ изделия: _____	
					Тип: _____	
				Год изготовления: _____		

3. Секции ворот из алюминиевых профилей

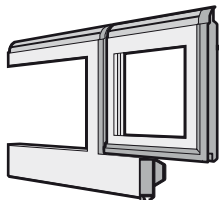
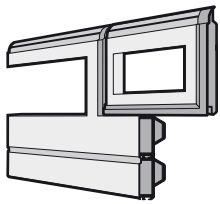
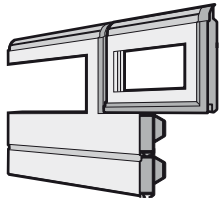
Изделие	Описание	Период производства	№ арт.	Кол-во	€
	<p>* Нижняя секция ворот, рама из WF-профилей, с калиткой, ширина ворот до 5500 мм по образцу RAL _____ Филенка _____ Филенка по образцу RAL _____ Надбавка к цене за алюминиевые штапики для остекления Надбавка к цене за лакированные штапики для остекления Надбавка к цене за каждую вентиляционную решетку</p>	09.07.2001 –	3087678	Шт.	/м ² + ¹ + ³ + ⁴
			3087577		/F
			3087576		/F
	<p>* Нижняя секция ворот, рама из NF-профилей, с калиткой, ширина ворот от 5510 мм по образцу RAL _____ Филенка _____ Филенка по образцу RAL _____ Надбавка к цене за алюминиевые штапики для остекления Надбавка к цене за лакированные штапики для остекления Надбавка к цене за каждую вентиляционную решетку</p>	09.07.2001 –	3087669	Шт.	/м ² + ¹ + ³ + ⁴
			3087577		/F
			3087576		/F
	<p>* Нижняя секция ворот, рама из WF-профилей, с калиткой, ширина ворот от 5510 мм по образцу RAL _____ Филенка _____ Филенка по образцу RAL _____ Надбавка к цене за алюминиевые штапики для остекления Надбавка к цене за лакированные штапики для остекления Надбавка к цене за каждую вентиляционную решетку</p>	09.07.2001 –	3087679	Шт.	/м ² + ¹ + ³ + ⁴
			3087577		/F
			3087576		/F

+¹ Надбавка к цене за секции ворот предпочтительного цвета и цвета «RAL по выбору» – см. стр. 139 – 140/Указать номер артикула цвета RAL.

+³ Надбавка к цене за филенку – см. стр. 81 – 84

+⁴ Надбавка к цене за цвет филенки – см. стр. 140

+⁵ Надбавка к цене за каждую вентиляционную решетку – см. стр. 91

F = за поле

■ Артикулы на сером фоне поставляются на условиях «перевозка оплачена до склада заказчика».

ЗАКАЗ	№ заказчика: _____	№ заказа/комис.: _____	* Данные обязательно сверять с данными на заводской табличке!	
			№ заказа: _____	№ ворот: _____
	Заказчик: _____		№ изделия: _____	Тип: _____
	Адрес доставки: _____		Год изготовления: _____	
	Город/дата: _____		Печать и подпись _____	

3. Секции ворот из алюминиевых профилей

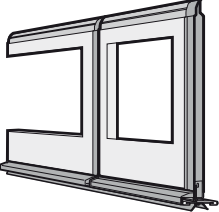
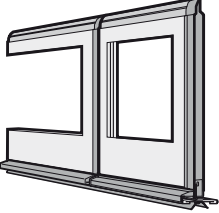
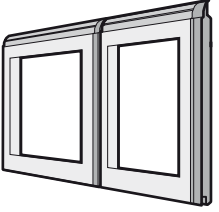
Изделие	Описание	Период производства	№ арт.	Кол-во	€		
	<p>* Нижняя секция ворот, рама из NF-профилей, с калиткой без порога, с профилем цоколя из нержавеющей стали</p> <p>Ширина ворот до 5500 мм Ширина ворот от 5510 мм по образцу RAL _____ Филенка _____ Филенка по образцу RAL _____ Надбавка к цене за алюминиевые штапики для остекления Надбавка к цене за лакированные штапики для остекления Надбавка к цене за каждую вентиляционную решетку</p>	<p>01.05.2005 – 02.11.2005 –</p> <p>09.07.2001 –</p>	<p>3087670 3087671 _____ _____ 3087577 3087576 _____</p>	<p>Шт. _____ _____ _____ _____ _____ _____</p>	<p>/м² /м² +1 +3 +4 /F /F +5</p>		
		<p>* Нижняя секция ворот, рама из WF-профилей, с калиткой без порога, с профилем цоколя из нержавеющей стали</p> <p>Ширина ворот до 5500 мм Ширина ворот от 5510 мм по образцу RAL _____ Филенка _____ Филенка по образцу RAL _____ Надбавка к цене за алюминиевые штапики для остекления Надбавка к цене за лакированные штапики для остекления Надбавка к цене за каждую вентиляционную решетку</p>	<p>01.05.2005 – 02.11.2005 –</p> <p>09.07.2001 –</p>	<p>3087680 3087681 _____ _____ 3087577 3087576 _____</p>	<p>Шт. _____ _____ _____ _____ _____ _____</p>	<p>/м² /м² +1 +3 +4 /F /F +5</p>	
			<p>* Секция ворот, рама из NF-профилей, с калиткой</p> <p>по образцу RAL _____ Филенка _____ Филенка по образцу RAL _____ Надбавка к цене за алюминиевые штапики для остекления Надбавка к цене за лакированные штапики для остекления Надбавка к цене за каждую вентиляционную решетку</p>	<p>09.07.2001 –</p> <p>09.07.2001 –</p>	<p>3087672 _____ _____ _____ 3087577 3087576 _____</p>	<p>Шт. _____ _____ _____ _____ _____ _____</p>	<p>/м² +1 +3 +4 /F /F +5</p>

+1 Надбавка к цене за секции ворот предпочтительного цвета и цвета «RAL по выбору» – см. стр. 139 – 140/Указать номер артикула цвета RAL.

+3 Надбавка к цене за филенку – см. стр. 81 – 84

+4 Надбавка к цене за цвет филенки – см. стр. 140

+5 Надбавка к цене за каждую вентиляционную решетку – см. стр. 91

F = за поле

■ Артикулы на сером фоне поставляются на условиях «перевозка оплачена до склада заказчика».

ЗАКАЗ	№ заказчика: _____		№ заказа/комис.: _____		* Данные обязательно сверять с данными на заводской табличке!	
					№ заказа: _____	
					№ ворот: _____	
	Заказчик: _____		№ изделия: _____		Тип: _____	
	Адрес доставки: _____				Год изготовления: _____	
Город/дата: _____				Печать и подпись _____		

3. Секции ворот из алюминиевых профилей

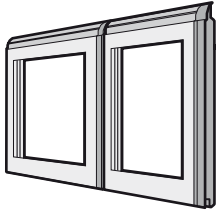
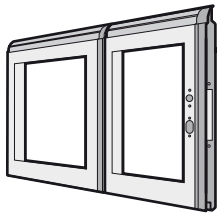
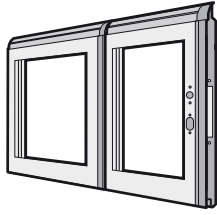
Изделие	Описание	Период производства	№ арт.	Кол-во	€	
	<p>* Секция ворот, рама из WF-профилей, с калиткой по образцу RAL _____ Филенка _____ Филенка по образцу RAL _____ Надбавка к цене за алюминиевые штапики для остекления Надбавка к цене за лакированные штапики для остекления Надбавка к цене за каждую вентиляционную решетку</p>	09.07.2001 –	3087682	Шт.	/м ²	
						+ ¹
						+ ³
						+ ⁴
	<p>* Секция ворот, рама из NF-профилей, с калиткой, для замка по образцу RAL _____ Филенка _____ Филенка по образцу RAL _____ Надбавка к цене за алюминиевые штапики для остекления Надбавка к цене за лакированные штапики для остекления Надбавка к цене за каждую вентиляционную решетку</p>	09.07.2001 –	3087673	Шт.	/м ²	
						+ ¹
						+ ³
						+ ⁴
	<p>* Секция ворот, рама из WF-профилей, для замыкающей накладки, с калиткой, для замка по образцу RAL _____ Филенка _____ Филенка по образцу RAL _____ Надбавка к цене за алюминиевые штапики для остекления Надбавка к цене за лакированные штапики для остекления Надбавка к цене за каждую вентиляционную решетку</p>	09.07.2001 –	3087683	Шт.	/м ²	
						+ ¹
						+ ³
						+ ⁴
			3087577		/F	
			3087576		/F	
					+ ⁵	

+¹ Надбавка к цене за секции ворот предпочтительного цвета и цвета «RAL по выбору» – см. стр. 139 – 140/Указать номер артикула цвета RAL.

+³ Надбавка к цене за филенку – см. стр. 81 – 84

+⁴ Надбавка к цене за цвет филенки – см. стр. 140

+⁵ Надбавка к цене за каждую вентиляционную решетку – см. стр. 91

F = за поле

■ Артикулы на сером фоне поставляются на условиях «перевозка оплачена до склада заказчика».

ЗАКАЗ	№ заказчика: _____		№ заказа/комис.: _____		* Данные обязательно сверять с данными на заводской табличке!	
					№ заказа: _____	
					№ ворот: _____	
	Заказчик: _____		№ изделия: _____		Тип: _____	
	Адрес доставки: _____		Год изготовления: _____			
Город/дата: _____		Печать и подпись _____				

3. Секции ворот из алюминиевых профилей

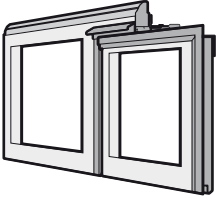
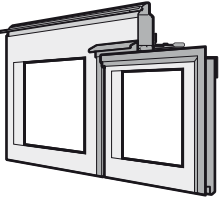
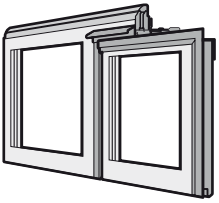
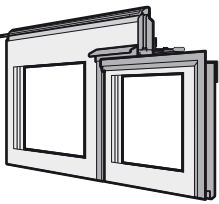
Изделие	Описание	Период производства	№ арт.	Кол-во	€
	<p>* Верхняя секция ворот, рама из NF-профилей, с калиткой, без уплотнения перемычки по образцу RAL _____ Филенка _____ Филенка по образцу RAL _____ Надбавка к цене за алюминиевые штапики для остекления Надбавка к цене за лакированные штапики для остекления</p>	09.07.2001 –	3087674	Шт.	/м ²
			_____	_____	+ ¹
			_____	_____	+ ³
	<p>* Верхняя секция ворот, рама из NF-профилей, с калиткой, с уплотнением перемычки по образцу RAL _____ Филенка _____ Филенка по образцу RAL _____ Надбавка к цене за алюминиевые штапики для остекления Надбавка к цене за лакированные штапики для остекления</p>	09.07.2001 –	3087675	Шт.	/м ²
			_____	_____	+ ¹
			_____	_____	+ ³
	<p>* Верхняя секция ворот, рама из WF-профилей, с калиткой, без уплотнения перемычки по образцу RAL _____ Филенка _____ Филенка по образцу RAL _____ Надбавка к цене за алюминиевые штапики для остекления Надбавка к цене за лакированные штапики для остекления</p>	09.07.2001 –	3087684	Шт.	/м ²
			_____	_____	+ ¹
			_____	_____	+ ³
	<p>* Верхняя секция ворот, рама из WF-профилей, с калиткой, с уплотнением перемычки по образцу RAL _____ Филенка _____ Филенка по образцу RAL _____ Надбавка к цене за алюминиевые штапики для остекления Надбавка к цене за лакированные штапики для остекления</p>	09.07.2001 –	3087685	Шт.	/м ²
			_____	_____	+ ¹
			_____	_____	+ ³
			3087577		/F
			3087576		/F

+¹ Надбавка к цене за секции ворот предпочтительного цвета и цвета «RAL по выбору» – см. стр. 139 – 140/Указать номер артикула цвета RAL.

+³ Надбавка к цене за филенку – см. стр. 81 – 84

+⁴ Надбавка к цене за цвет филенки – см. стр. 140



+⁵ Надбавка к цене за каждую вентиляционную решетку – см. стр. 91

F = за поле

■ Артикулы на сером фоне поставляются на условиях «перевозка оплачена до склада заказчика».

ЗАКАЗ	№ заказчика: _____		№ заказа/комис.: _____		* Данные обязательно сверять с данными на заводской табличке!	
					№ заказа: _____	
					№ ворот: _____	
	Заказчик: _____		№ изделия: _____		Тип: _____	
	Адрес доставки: _____		Год изготовления: _____			
Город/дата: _____		Печать и подпись _____				

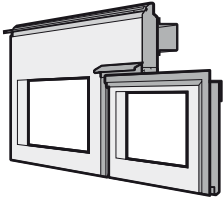
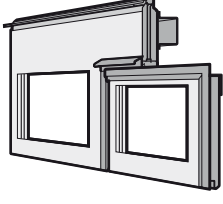
3. Секции ворот из алюминиевых профилей

Изделие	Описание	Период производства	№ арт.	Кол-во	€
	<p>* Верхняя секция ворот, рама из NF-профилей, с калиткой без порога, с уплотнением перемычки</p> <p>Ширина ворот до 5500 мм Ширина ворот от 5510 мм по образцу RAL _____ Филенка _____ Филенка по образцу RAL _____ Надбавка к цене за алюминиевые штапики для остекления Надбавка к цене за лакированные штапики для остекления</p>	01.05.2005 – 02.11.2005 –	3087676	Шт.	/м ²
			3087677		/м ²
					+ ¹
					+ ³
					+ ⁴
			3087577		/F
			3087576		/F
	<p>* Верхняя секция ворот, рама из WF-профилей, с калиткой без порога, с уплотнением перемычки</p> <p>Ширина ворот до 5500 мм Ширина ворот от 5510 мм по образцу RAL _____ Филенка _____ Филенка по образцу RAL _____ Надбавка к цене за алюминиевые штапики для остекления Надбавка к цене за лакированные штапики для остекления</p>	01.05.2005 – 02.11.2005 –	3087686	Шт.	/м ²
			3087687		/м ²
					+ ¹
					+ ³
					+ ⁴
			3087577		/F
			3087576		/F
	<p>* Нижняя секция калитки, рама из NF-профилей</p> <p>по образцу RAL _____ Филенка _____ Филенка по образцу RAL _____ Надбавка к цене за алюминиевые штапики для остекления Надбавка к цене за лакированные штапики для остекления Если для калитки требуется шарнирная петля</p>	09.07.2001 –	3042331	Шт.	/шт.
					+ ¹
					+ ³
					+ ⁴
					3087577
			3087576		/F
			3042410		/шт.

+¹ Надбавка к цене за секции ворот предпочтительного цвета и цвета «RAL по выбору» – см. стр. 139 – 140/Указать номер артикула цвета RAL.

+³ Надбавка к цене за филенку – см. стр. 81 – 84

+⁴ Надбавка к цене за цвет филенки – см. стр. 140

+⁵ Надбавка к цене за каждую вентиляционную решетку – см. стр. 91

F = за поле

■ Артикулы на сером фоне поставляются на условиях «перевозка оплачена до склада заказчика».

ЗАКАЗ	№ заказчика: _____		№ заказа/комис.: _____		* Данные обязательно сверять с данными на заводской табличке!	
					№ заказа: _____	
					№ ворот: _____	
	Заказчик: _____		№ изделия: _____		Тип: _____	
	Адрес доставки: _____		Год изготовления: _____			
Город/дата: _____		Печать и подпись _____				

3. Секции ворот из алюминиевых профилей

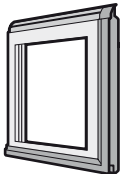
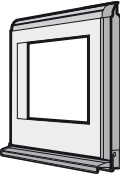
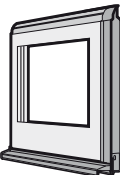
Изделие	Описание	Период производства	№ арт.	Кол-во	€	
	<p>* Нижняя секция калитки, рама из WF-профилей по образцу RAL _____ Филенка _____ Филенка по образцу RAL _____ Надбавка к цене за алюминиевые штапики для остекления Надбавка к цене за лакированные штапики для остекления Если для калитки требуется шарнирная петля</p>	09.07.2001 –	3042332	Шт.	/шт.	
						+ ¹
						+ ³
						+ ⁴
	<p>* Нижняя секция калитки, рама из NF-профилей, для калитки без порога, с профилем цоколя из нержавеющей стали по образцу RAL _____ Филенка _____ Филенка по образцу RAL _____ Надбавка к цене за алюминиевые штапики для остекления Надбавка к цене за лакированные штапики для остекления Если для калитки требуется шарнирная петля</p>	01.05.2005 –	3065063	Шт.	/шт.	
						+ ¹
						+ ³
						+ ⁴
	<p>* Нижняя секция калитки, рама из WF-профилей, для калитки без порога, с профилем цоколя из нержавеющей стали по образцу RAL _____ Филенка _____ Филенка по образцу RAL _____ Надбавка к цене за алюминиевые штапики для остекления Надбавка к цене за лакированные штапики для остекления Если для калитки требуется шарнирная петля</p>	01.05.2005 –	3065064	Шт.	/шт.	
						+ ¹
						+ ³
						+ ⁴
			3087577		/F	
			3087576		/F	
			3042410		/шт.	

+¹ Надбавка к цене за секции ворот предпочтительного цвета и цвета «RAL по выбору» – см. стр. 139 – 140/Указать номер артикула цвета RAL.

+³ Надбавка к цене за филенку – см. стр. 81 – 84

+⁴ Надбавка к цене за цвет филенки – см. стр. 140



+⁵ Надбавка к цене за каждую вентиляционную решетку – см. стр. 91

F = за поле

Артикулы на сером фоне поставляются на условиях «перевозка оплачена до склада заказчика».

ЗАКАЗ	№ заказчика: _____		№ заказа/комис.: _____		* Данные обязательно сверять с данными на заводской табличке!	
					№ заказа:	№ ворот:
	Заказчик: _____				№ изделия:	Тип:
	Адрес доставки: _____				Год изготовления:	
	Город/дата: _____				Печать и подпись	

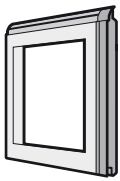
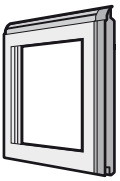
3. Секции ворот из алюминиевых профилей

Изделие	Описание	Период производства	№ арт.	Кол-во	€
	<p>* Секция калитки, рама из NF-профилей по образцу RAL _____ Филенка _____ Филенка по образцу RAL _____ Надбавка к цене за алюминиевые штапики для остекления Надбавка к цене за лакированные штапики для остекления Если для калитки требуется шарнирная петля</p>	09.07.2001 –	3042333	Шт.	/шт. + ¹ + ³ + ⁴
			3087577		/F
			3087576		/F
			3042410		/шт.
	<p>* Секция калитки, рама из WF-профилей по образцу RAL _____ Филенка _____ Филенка по образцу RAL _____ Надбавка к цене за алюминиевые штапики для остекления Надбавка к цене за лакированные штапики для остекления Если для калитки требуется шарнирная петля</p>	09.07.2001 –	3042334	Шт.	/шт. + ¹ + ³ + ⁴
			3087577		/F
			3087576		/F
			3042410		/шт.
	<p>* Секция калитки для замка, рама из NF-профилей по образцу RAL _____ Филенка _____ Филенка по образцу RAL _____ Надбавка к цене за алюминиевые штапики для остекления Надбавка к цене за лакированные штапики для остекления Если для калитки требуется шарнирная петля</p>	09.07.2001 –	3042335	Шт.	/шт. + ¹ + ³ + ⁴
			3087577		/F
			3087576		/F
			3042410		/шт.

+¹ Надбавка к цене за секции ворот предпочтительного цвета и цвета «RAL по выбору» – см. стр. 139 – 140/Указать номер артикула цвета RAL.

+³ Надбавка к цене за филенку – см. стр. 81 – 84

+⁴ Надбавка к цене за цвет филенки – см. стр. 140

+⁵ Надбавка к цене за каждую вентиляционную решетку – см. стр. 91

F = за поле

■ Артикулы на сером фоне поставляются на условиях «перевозка оплачена до склада заказчика».

ЗАКАЗ	№ заказчика: _____		№ заказа/комис.: _____		* Данные обязательно сверять с данными на заводской табличке!	
					№ заказа:	№ ворот:
	Заказчик: _____				№ изделия:	Тип:
	Адрес доставки: _____				Год изготовления:	
	Город/дата: _____				Печать и подпись	

3. Секции ворот из алюминиевых профилей

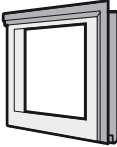
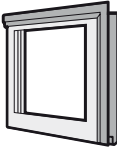
Изделие	Описание	Период производства	№ арт.	Кол-во	€
	<p>* Секция калитки для замка, рама из WF-профилей по образцу RAL _____ Филенка _____ Филенка по образцу RAL _____ Надбавка к цене за алюминиевые штапики для остекления Надбавка к цене за лакированные штапики для остекления Если для калитки требуется шарнирная петля</p>	09.07.2001 –	3042336	Шт.	/шт. + ¹ + ³ + ⁴
			3087577		/F
			3087576		/F
			3042410		/шт.
	<p>* Верхняя секция калитки, рама из NF-профилей по образцу RAL _____ Филенка _____ Филенка по образцу RAL _____ Надбавка к цене за алюминиевые штапики для остекления Надбавка к цене за лакированные штапики для остекления Если для калитки требуется шарнирная петля</p>	09.07.2001 –	3042337	Шт.	/шт. + ¹ + ³ + ⁴
			3087577		/F
			3087576		/F
			3042410		/шт.
	<p>* Верхняя секция калитки, рама из WF-профилей по образцу RAL _____ Филенка _____ Филенка по образцу RAL _____ Надбавка к цене за алюминиевые штапики для остекления Надбавка к цене за лакированные штапики для остекления Если для калитки требуется шарнирная петля</p>	09.07.2001 –	3042338	Шт.	/шт. + ¹ + ³ + ⁴
			3087577		/F
			3087576		/F
			3042410		/шт.

+¹ Надбавка к цене за секции ворот предпочтительного цвета и цвета «RAL по выбору» – см. стр. 139 – 140/Указать номер артикула цвета RAL.

+³ Надбавка к цене за филенку – см. стр. 81 – 84

+⁴ Надбавка к цене за цвет филенки – см. стр. 140

+⁵ Надбавка к цене за каждую вентиляционную решетку – см. стр. 91

F = за поле

■ Артикулы на сером фоне поставляются на условиях «перевозка оплачена до склада заказчика».

ЗАКАЗ	№ заказчика: _____		№ заказа/комис.: _____		* Данные обязательно сверять с данными на заводской табличке!	
					№ заказа:	№ ворот:
	Заказчик: _____				№ изделия:	Тип:
	Адрес доставки: _____				Год изготовления:	
	Город/дата: _____				Печать и подпись	

3. Секции ворот из алюминиевых профилей

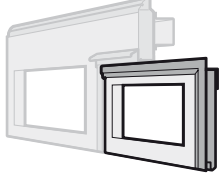
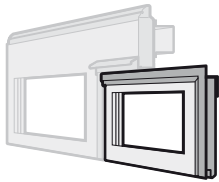
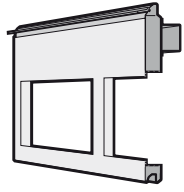
Изделие	Описание	Период производства	№ арт.	Кол-во	€
	<p>* Верхняя секция калитки, рама из NF-профилей, для калитки без порога, с уплотнением перемычки по образцу RAL _____ Филенка _____ Филенка по образцу RAL _____ Надбавка к цене за алюминиевые штапики для остекления Надбавка к цене за лакированные штапики для остекления Если для калитки требуется шарнирная петля</p>	01.05.2005 –	3065065	Шт.	/шт. + ¹ + ³ + ⁴
			3087577		/F
			3087576		/F
			3042410		/шт.
	<p>* Верхняя секция калитки, рама из WF-профилей, для калитки без порога, с уплотнением перемычки по образцу RAL _____ Если для калитки требуется шарнирная петля</p>	01.05.2005 –	3065066	Шт.	/шт. + ¹
			3042410		/шт.
	<p>* Верхняя секция ворот, рама из NF-профилей, над калиткой без порога, с уплотнением перемычки Ширина ворот до 5500 мм Ширина ворот от 5510 мм по образцу RAL _____ Филенка _____ Филенка по образцу RAL _____ Надбавка к цене за алюминиевые штапики для остекления Надбавка к цене за лакированные штапики для остекления</p>	01.05.2005 – 02.11.2005 –	3065067	Шт.	/м ²
			3072865		/м ²
			3087577		+ ¹ + ³ + ⁴
			3087576		/F /F

+¹ Надбавка к цене за секции ворот предпочтительного цвета и цвета «RAL по выбору» – см. стр. 139 – 140/Указать номер артикула цвета RAL.

+³ Надбавка к цене за филенку – см. стр. 81 – 84

+⁴ Надбавка к цене за цвет филенки – см. стр. 140

+⁵ Надбавка к цене за каждую вентиляционную решетку – см. стр. 91

F = за поле

■ Артикулы на сером фоне поставляются на условиях «перевозка оплачена до склада заказчика».

ЗАКАЗ	№ заказчика: _____		№ заказа/комис.: _____		* Данные обязательно сверять с данными на заводской табличке!	
					№ заказа:	№ ворот:
	Заказчик: _____				№ изделия:	Тип:
	Адрес доставки: _____				Год изготовления:	
	Город/дата: _____				Печать и подпись	

3. Секции ворот из алюминиевых профилей

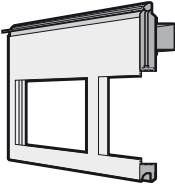
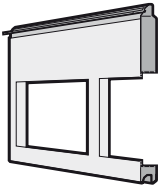
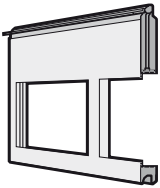
Изделие	Описание	Период производства	№ арт.	Кол-во	€
	<p>* Верхняя секция ворот, рама из WF-профилей, над калиткой без порога, с уплотнением перемычки</p> <p>Ширина ворот до 5500 мм Ширина ворот от 5510 мм по образцу RAL _____ Филенка _____ Филенка по образцу RAL _____</p> <p>Надбавка к цене за алюминиевые штапики для остекления Надбавка к цене за лакированные штапики для остекления</p>	01.05.2005 – 02.11.2005 –	3065068	Шт.	/м ²
			3072866		/м ²
					+1
					+3
					+4
			3087577		/F
			3087576		/F
	<p>* Верхняя секция ворот, рама из NF-профилей такого же внешнего вида, как рама над калиткой без порога, с уплотнением перемычки</p> <p>по образцу RAL _____ Филенка _____ Филенка по образцу RAL _____</p> <p>Надбавка к цене за алюминиевые штапики для остекления Надбавка к цене за лакированные штапики для остекления</p>	01.05.2005 –	3065069	Шт.	/м ²
					+1
					+3
					+4
					3087577
			3087576		/F
	<p>* Верхняя секция ворот, рама из WF-профилей такого же внешнего вида, как рама над калиткой без порога, с уплотнением перемычки</p> <p>по образцу RAL _____ Филенка _____ Филенка по образцу RAL _____</p> <p>Надбавка к цене за алюминиевые штапики для остекления Надбавка к цене за лакированные штапики для остекления</p>	01.05.2005 –	3065070	Шт.	/м ²
					+1
					+3
					+4
					3087577
			3087576		/F

+1 Надбавка к цене за секции ворот предпочтительного цвета и цвета «RAL по выбору» – см. стр. 139 – 140/Указать номер артикула цвета RAL.

+3 Надбавка к цене за филенку – см. стр. 81 – 84

+4 Надбавка к цене за цвет филенки – см. стр. 140

+5 Надбавка к цене за каждую вентиляционную решетку – см. стр. 91

F = за поле

■ Артикулы на сером фоне поставляются на условиях «перевозка оплачена до склада заказчика».

ЗАКАЗ	№ заказчика: _____		№ заказа/комис.: _____		*Данные обязательно сверять с данными на заводской табличке!	
					№ заказа:	№ ворот:
	Заказчик: _____				№ изделия:	Тип:
	Адрес доставки: _____				Год изготовления:	
	Город/дата: _____				Печать и подпись	

3. Секции ворот из алюминиевых профилей

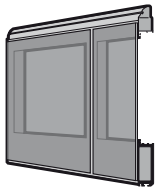
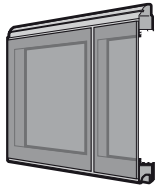
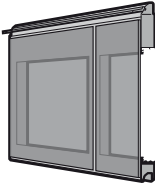
Изделие	Описание	Период производства	№ арт.	Кол-во	€
	<p>* Нижняя секция ворот, рама из NF-профилей, для Vitraplan с установленным заподлицо остеклением Филенка _____ Надбавка к цене за алюминиевые штапики для остекления Надбавка к цене за лакированные штапики для остекления Установленное заподлицо остекление: (цвет) <input type="checkbox"/> коричневый <input type="checkbox"/> серый</p>	01.00.2000 –	3087591	Шт. _____	/м ² + ³
			3087577	_____	/F
			3087576	_____	/F
	<p>* Секция ворот, рама из NF-профилей, для Vitraplan с установленным заподлицо остеклением Филенка _____ Надбавка к цене за алюминиевые штапики для остекления Надбавка к цене за лакированные штапики для остекления Установленное заподлицо остекление: (цвет) <input type="checkbox"/> коричневый <input type="checkbox"/> серый</p>	01.00.2000 –	3087592	Шт. _____	/м ² + ³
			3087577	_____	/F
			3087576	_____	/F
	<p>* Верхняя секция ворот, рама из NF-профилей, для Vitraplan с установленным заподлицо остеклением Филенка _____ Надбавка к цене за алюминиевые штапики для остекления Надбавка к цене за лакированные штапики для остекления Установленное заподлицо остекление: (цвет) <input type="checkbox"/> коричневый <input type="checkbox"/> серый</p>	01.00.2000 –	3087593	Шт. _____	/м ² + ³
			3087577	_____	/F
			3087576	_____	/F

+1 Надбавка к цене за секции ворот предпочтительного цвета и цвета «RAL по выбору» – см. стр. 139 – 140/Указать номер артикула цвета RAL.

+3 Надбавка к цене за филенку – см. стр. 81 – 84

+4 Надбавка к цене за цвет филенки – см. стр. 140

+5 Надбавка к цене за каждую вентиляционную решетку – см. стр. 91

F = за поле

■ Артикулы на сером фоне поставляются на условиях «перевозка оплачена до склада заказчика».

ЗАКАЗ	№ заказчика: _____		№ заказа/комис.: _____		* Данные обязательно сверять с данными на заводской табличке!	
					№ заказа: _____	
					№ ворот: _____	
	Заказчик: _____		№ изделия: _____		Тип: _____	
	Адрес доставки: _____		Год изготовления: _____			
Город/дата: _____				Печать и подпись _____		

3. Секции ворот из алюминиевых профилей

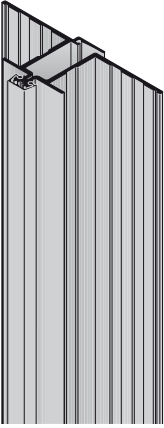
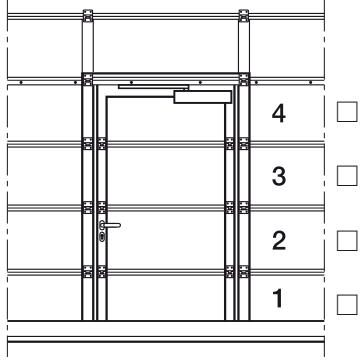
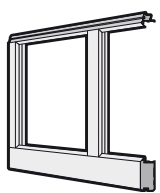
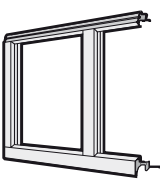
Изделие	Описание	Период производства	№ арт.	Кол-во	€
	<p>*</p>  <p>Пожалуйста, отметьте крестиком секцию ворот!</p> <p>Шарнирная петля для калитки</p>	09.07.2001 –	3042410	Шт.	/шт.
	<p>*</p>  <p>Нижняя секция ворот, рама из FP-профилей по образцу RAL _____ Филенка _____ Филенка по образцу RAL _____ Надбавка к цене за алюминиевые штапики для остекления Надбавка к цене за лакированные штапики для остекления Надбавка к цене за каждую вентиляционную решетку</p>	01.07.2009 –	3081095 3087577 3087576	Шт.	/м ² +1 +3 +4 /F /F +5
	<p>*</p> <p>Секция ворот, рама из FP-профилей, для первой рамы остекления над цоколем с заполнением из полиуретана по образцу RAL _____ Филенка _____ Филенка по образцу RAL _____ Надбавка к цене за алюминиевые штапики для остекления Надбавка к цене за лакированные штапики для остекления Надбавка к цене за каждую вентиляционную решетку</p>	01.07.2009 –	3081096 3087577 3087576	Шт.	/м ² +1 +3 +4 /F /F +5

+1 Надбавка к цене за секции ворот предпочтительного цвета и цвета «RAL по выбору» – см. стр. 139 – 140/Указать номер артикула цвета RAL.

+3 Надбавка к цене за филенку – см. стр. 81 – 84

+4 Надбавка к цене за цвет филенки – см. стр. 140

+5 Надбавка к цене за каждую вентиляционную решетку – см. стр. 91

F = за поле

■ Артикулы на сером фоне поставляются на условиях «перевозка оплачена до склада заказчика».

ЗАКАЗ	№ заказчика: _____	№ заказа/комис.: _____	* Данные обязательно сверять с данными на заводской табличке!	
			№ заказа: _____	№ ворот: _____
	Заказчик: _____		№ изделия: _____	Тип: _____
	Адрес доставки: _____		Год изготовления: _____	
	Город/дата: _____		Печать и подпись _____	

3. Секции ворот из алюминиевых профилей

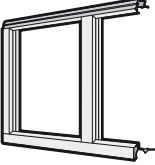
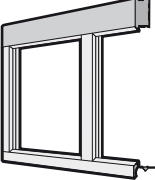
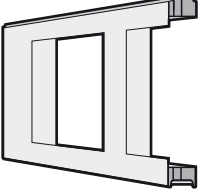
Изделие	Описание	Период производства	№ арт.	Кол-во	€
	<p>* Секция ворот, рама из FP-профилей по образцу RAL _____ Филенка _____ Филенка по образцу RAL _____ Надбавка к цене за алюминиевые штапики для остекления Надбавка к цене за лакированные штапики для остекления Надбавка к цене за каждую вентиляционную решетку</p>	01.07.2009 –	3081097	Шт.	/м ²
			_____	_____	+ ¹
			_____	_____	+ ³
			_____	_____	+ ⁴
	<p>* Верхняя секция ворот, рама из FP-профилей по образцу RAL _____ Филенка _____ Филенка по образцу RAL _____ Надбавка к цене за алюминиевые штапики для остекления Надбавка к цене за лакированные штапики для остекления</p>	01.07.2009 –	3081098	Шт.	/м ²
			_____	_____	+ ¹
			_____	_____	+ ³
			_____	_____	+ ⁴
	<p>* Секция ворот, рама, 80 мм по образцу RAL _____ Филенка _____ Надбавка к цене за лакированные штапики для остекления</p>	01.01.2007 –	3087590	Шт.	/м ²
			_____	_____	+ ¹
			3087576	_____	+ ³
			_____	_____	/F

+¹ Надбавка к цене за секции ворот предпочтительного цвета и цвета «RAL по выбору» – см. стр. 139 – 140/Указать номер артикула цвета RAL.

+³ Надбавка к цене за филенку – см. стр. 81 – 84

+⁴ Надбавка к цене за цвет филенки – см. стр. 140

+⁵ Надбавка к цене за каждую вентиляционную решетку – см. стр. 91

F = за поле

■ Артикулы на сером фоне поставляются на условиях «перевозка оплачена до склада заказчика».

ЗАКАЗ	№ заказчика: _____		№ заказа/комис.: _____		* Данные обязательно сверять с данными на заводской табличке!	
					№ заказа:	№ ворот:
	Заказчик: _____				№ изделия:	Тип:
	Адрес доставки: _____				Год изготовления:	
	Город/дата: _____				Печать и подпись	

4. Принадлежности для секций ворот

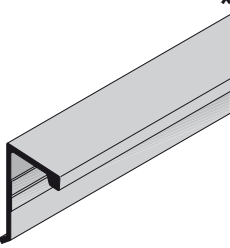
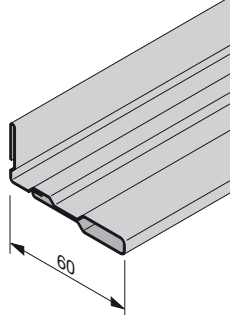
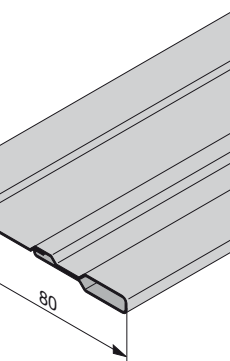
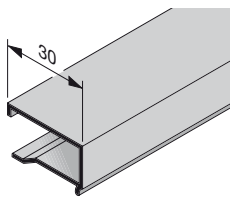
Изделие	Описание	Период производства	№ арт.	Кол-во	€
	<p>* Усилительный профиль для нижней секции ворот STE 40</p> <p>Ширина ворот от 4010 мм</p>	09.07.2001 – 29.02.2008	3042429	Шт.	/м
	<p>* Усиление жесткости полотна ворот 60</p> <p>SPU, APU, TAP, ALR, TAR 40 Ширина ворот от 5010 до 6000 мм, для верхней секции ворот, рама Ширина ворот от 4010 до 5000 мм Саморез по металлу А 6,5 x 16, dacromet</p>	09.07.2001 –	3054414 3040982	Шт.	/м /шт.
	<p>* Усиление жесткости полотна ворот 80</p> <p>SPU, APU, ALR 40 Ширина ворот от 6010 до 8000 мм TAP, TAR 40 Ширина ворот от 6010 до 7000 мм Для верхней секции ворот с калиткой Саморез по металлу А 6,5 x 16, dacromet</p>	09.07.2001 – 09.07.2001 –	3041588 3054415 3040982	Шт.	/м /м /шт.
	<p>Алюминиевый штапик для остекления NP 1,5, толщина фленки 1,5 мм</p> <p>Длина _____ мм Надбавка к цене за лакированные штапики для остекления по образцу RAL _____</p>	09.07.2001 –	3045672 3089802	Шт.	/м /м

+2 Надбавка к цене за фленки предпочтительного цвета и цвета «RAL по выбору» – см. стр. 140/Указать номер артикула цвета RAL.

■ Артикулы на сером фоне поставляются на условиях «перевозка оплачена до склада заказчика».

ЗАКАЗ	№ заказчика: _____		№ заказа/комис.: _____		*Данные обязательно сверять с данными на заводской табличке!	
	Заказчик: _____		Год изготовления: _____		№ заказа: _____	
	Адрес доставки: _____		Печать и подпись _____		№ изделия: _____	
	Город/дата: _____				№ ворот: _____	
					Тип: _____	

4. Принадлежности для секций ворот

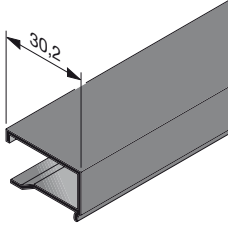
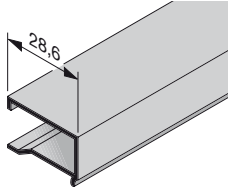
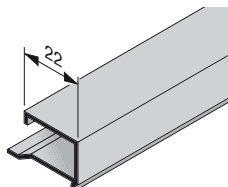
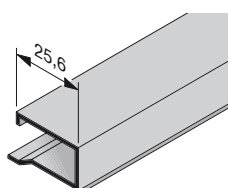
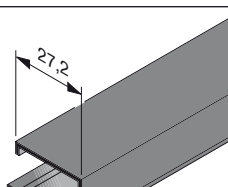
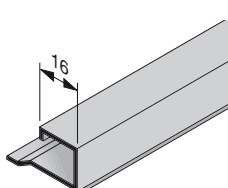
Изделие	Описание	Период производства	№ арт.	Кол-во	€
	Пластмассовый штапик для остекления NK 1,5, толщина филенки 1,5 и 3 мм Длина _____ мм	01.06.2008 –	3076914	Шт. _____	/м
	Алюминиевый штапик для остекления NP 3, толщина филенки 3 мм Длина _____ мм Надбавка к цене за лакированные штапики для остекления по образцу RAL _____	09.07.2001 –	3045673 3089802	Шт. _____ _____	/м /м
	Алюминиевый штапик для остекления NF 5, толщина филенки 5 мм Длина _____ мм Надбавка к цене за лакированные штапики для остекления по образцу RAL _____	09.07.2001 –	3045674 3089802	Шт. _____ _____	/м /м
	Алюминиевый штапик для остекления NP 6, толщина филенки 6 мм Длина _____ мм Надбавка к цене за лакированные штапики для остекления по образцу RAL _____	09.07.2001 –	3045675 3089802	Шт. _____ _____	/м /м
	Пластмассовый штапик для остекления NK 06, толщина филенки 6 мм Длина _____ мм	01.06.2008 –	3076915	Шт. _____	/м
	Алюминиевый штапик для остекления NP 16, толщина филенки 16 мм Длина _____ мм Надбавка к цене за лакированные штапики для остекления по образцу RAL _____	09.07.2001 –	3045676 3089802	Шт. _____ _____	/м /м

+2 Надбавка к цене за филенки предпочтительного цвета и цвета «RAL по выбору» – см. стр. 140/Указать номер артикула цвета RAL.

Артикулы на сером фоне поставляются на условиях «перевозка оплачена до склада заказчика».

ЗАКАЗ	№ заказчика: _____		№ заказа/комис.: _____		*Данные обязательно сверять с данными на заводской табличке!	
	Заказчик: _____		Адрес доставки: _____		№ заказа: _____	№ ворот: _____
	Город/дата: _____		Год изготовления: _____		№ изделия: _____	Тип: _____
	_____		_____		Печать и подпись _____	
	_____		_____		_____	

4. Принадлежности для секций ворот

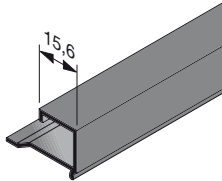
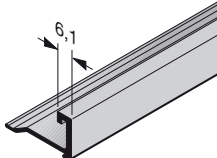
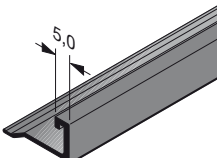
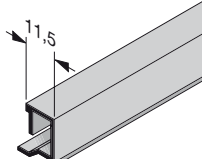
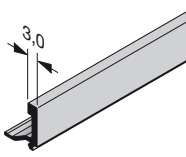
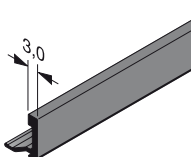
Изделие	Описание	Период производства	№ арт.	Кол-во	€
	Пластмассовый штапик для остекления NK 16, толщина филенки 16 мм Длина _____ мм	01.06.2008 –	3076916	Шт. _____	/м
	Алюминиевый штапик для остекления NF 26, толщина филенки 26 мм Длина _____ мм Надбавка к цене за лакированные штапики для остекления по образцу RAL _____	09.07.2001 –	3045950 3089802	Шт. _____ _____	/м /м
	Пластмассовый штапик для остекления NK 26, толщина филенки 26 мм Длина _____ мм	01.06.2008 –	3076917	Шт. _____	/м
	Алюминиевый штапик для остекления WD 16, толщина филенки 16 мм Длина _____ мм Надбавка к цене за лакированные штапики для остекления по образцу RAL _____	09.07.2001 –	3045677 3089802	Шт. _____ _____	/м /м
	Алюминиевый штапик для остекления WF 26, толщина филенки 26 мм Длина _____ мм Надбавка к цене за лакированные штапики для остекления по образцу RAL _____	09.07.2001 –	3045951 3089802	Шт. _____ _____	/м /м
	Пластмассовый штапик для остекления WK 26, толщина филенки 26 мм Длина _____ мм	01.08.2010 –	3089427	Шт. _____	/м

+² Надбавка к цене за филенки предпочтительного цвета и цвета «RAL по выбору» – см. стр. 140/Указать номер артикула цвета RAL.

■ Артикулы на сером фоне поставляются на условиях «перевозка оплачена до склада заказчика».

ЗАКАЗ	№ заказчика: _____	№ заказа/комис.: _____	*Данные обязательно сверять с данными на заводской табличке!	
			№ заказа: _____	№ ворот: _____
	Заказчик: _____		№ изделия: _____	Тип: _____
	Адрес доставки: _____		Год изготовления: _____	
	Город/дата: _____		Печать и подпись _____	

4. Принадлежности для секций ворот

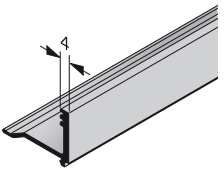
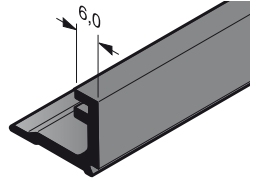
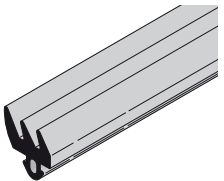
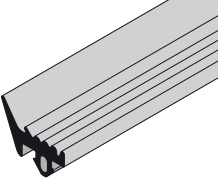
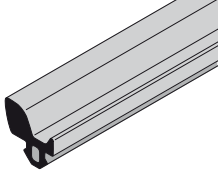
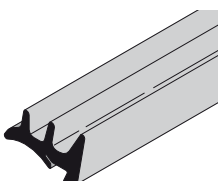



Изделие	Описание	Период производства	№ арт.	Кол-во	€
	Алюминиевый штапик для остекления NFS 26, толщина филенки 26 мм (для FP-профилей) Длина _____ мм Надбавка к цене за лакированные штапики для остекления по образцу RAL _____	01.02.2009 –	3087575 3089802	Шт. _____ _____	/м /м
	Пластмассовый штапик для остекления NKS 26, толщина филенки 26 мм (для FP-профилей) Длина _____ мм	01.02.2009 –	3085749	Шт. _____	/м
	Уплотнение филенки, снаружи, для NF-профилей Длина _____ мм	09.07.2001 –	3045678	Шт. _____	/м
	Уплотнение филенки, снаружи, для WF-профилей Длина _____ мм	09.07.2001 –	3045679	Шт. _____	/м
	Уплотнение филенки, снаружи, для FP-профилей Длина _____ мм	01.02.2009 –	3082231	Шт. _____	/м
	* Клиновидное уплотнение с шипами, внутри для WF-профилей Длина _____ мм для WF 26 Длина _____ мм для ALS 40 Длина _____ мм	09.07.2001 – 09.07.2001 – 01.03.2004 –	3045680 3061831 3062860	Шт. _____ _____ _____	/м /м /м

+2 Надбавка к цене за филенки предпочтительного цвета и цвета «RAL по выбору» – см. стр. 140/Указать номер артикула цвета RAL.

Артикулы на сером фоне поставляются на условиях «перевозка оплачена до склада заказчика».

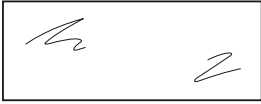
ЗАКАЗ	№ заказчика: _____		№ заказа/комис.: _____		* Данные обязательно сверять с данными на заводской табличке!	
					№ заказа: _____	
					№ ворот: _____	
	Заказчик: _____		№ изделия: _____		Тип: _____	
	Адрес доставки: _____		Год изготовления: _____			
Город/дата: _____		Печать и подпись _____				

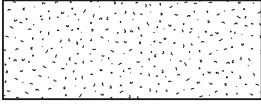
4. Принадлежности для секций ворот

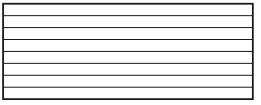

Изделие	Описание	Период производства	№ арт.	Кол-во	€
 * 	Указать просвет остекления в свету: Ш _____ мм x В _____ мм Остекление из пластмассы, одинарное, прозрачное, 3 мм, FK Остекление из поликарбоната, одинарное, прозрачное, 6 мм, P Одинарное остекление из многослойного безопасного стекла VSG, прозрачное, 6 мм, VG	09.07.2001 –	3055149	Шт.	/м ²
		09.07.2001 –	3021823		/м ²
		01.03.2004 –	3062079		/м ²
 * 	Указать просвет остекления в свету: Ш _____ мм x В _____ мм Остекление из пластмассы, одинарное, кристаллическая структура, 3 мм, KR	09.07.2001 – 04.04.2007	3021769	Шт.	/м ²
		05.04.2007 –	3073954		/м ²
 * 	Указать просвет остекления в свету: Ш _____ мм x В _____ мм Двойной стеклянный блок с перегородками внутри, 16 мм, S	13.07.2007 –	3073966	Шт.	/м ²

+² Надбавка к цене за филенки предпочтительного цвета и цвета «RAL по выбору» – см. стр. 140/Указать номер артикула цвета RAL.

Артикулы на сером фоне поставляются на условиях «перевозка оплачена до склада заказчика».

ЗАКАЗ	№ заказчика: _____	№ заказа/комис.: _____	*Данные обязательно сверять с данными на заводской табличке!	
			№ заказа: _____	№ ворот: _____
	Заказчик: _____		№ изделия: _____	Тип: _____
	Адрес доставки: _____		Год изготовления: _____	
Город/дата: _____		Печать и подпись _____		

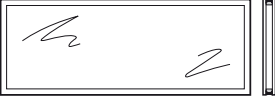
4. Принадлежности для секций ворот

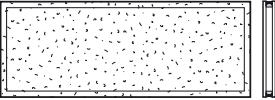





Изделие	Описание	Период производства	№ арт.	Кол-во	€
*	 <p>Указать просвет остекления в свету: Ш _____ мм x В _____ мм</p> <p>Двойное остекление из пластмассы, прозрачное 16 мм, DS 26 мм, S2</p> <p>Двойное остекление из поликарбоната, прозрачное 16 мм, PD 26 мм, C2</p> <p>Двойное остекление из однослойного безопасного стекла ESG, прозрачное 16 мм, ES 26 мм, E2 26 мм, G2</p>	09.07.2001 – 30.06.2009 01.07.2009 –	3055059 3081438	Шт. _____ _____	/м ² /м ²
		09.07.2001 – 30.06.2009 01.07.2009 –	3062858 3081450	_____ _____	/м ² /м ²
*	 <p>Указать просвет остекления в свету: Ш _____ мм x В _____ мм</p> <p>Двойное остекление из пластмассы, кристаллическая структура 16 мм, DK 16 мм, DK 26 мм, R2</p>	09.07.2001 – 04.04.2007 05.04.2007 – 30.06.2009 01.07.2009 –	3057709 3073955 3081439	Шт. _____ _____ _____	/м ² /м ² /м ²
					

+² Надбавка к цене за филенки предпочтительного цвета и цвета «RAL по выбору» – см. стр. 140/Указать номер артикула цвета RAL.

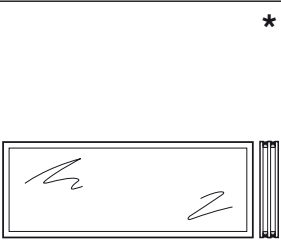
■ Артикулы на сером фоне поставляются на условиях «перевозка оплачена до склада заказчика».

ЗАКАЗ	№ заказчика: _____	№ заказа/комис.: _____	*Данные обязательно сверять с данными на заводской табличке!	
			№ заказа: _____	№ ворот: _____
	Заказчик: _____		№ изделия: _____	Тип: _____
	Адрес доставки: _____		Год изготовления: _____	
Город/дата: _____		Печать и подпись _____		

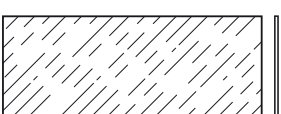
4. Принадлежности для секций ворот

Изделие	Описание	Период производства	№ арт.	Кол-во	€
	<p>* </p> <p>Указать просвет остекления в свету: Ш _____ мм x В _____ мм</p> <p>Тройное остекление из пластмассы, прозрачное, 26 мм, S3</p>	01.07.2009 –	3081451	Шт.	/м ²
	<p>* </p> <p>Указать просвет остекления в свету: Ш _____ мм x В _____ мм</p> <p>Остекление из пластмассы DPU, прозрачное, 45 мм</p> <p>Двойное остекление K2 Тройное остекление K3 Четырехслойное остекление K4</p>	01.01.2007 – 01.01.2007 – 01.01.2007 –	3089756 3089757 3089758	Шт.	/м ² /м ² /м ²
	<p></p> <p>Указать просвет остекления в свету: Ш _____ мм x В _____ мм</p> <p>Алюминиевый лист, с оттиском Stucco, 1,5 мм, AM по образцу RAL _____</p>	09.07.2001 – 31.07.2010	3041628	Шт.	/м ² +2

+² Надбавка к цене за филенки предпочтительного цвета и цвета «RAL по выбору» – см. стр. 140/Указать номер артикула цвета RAL.

Артикулы на сером фоне поставляются на условиях «перевозка оплачена до склада заказчика».

ЗАКАЗ	№ заказчика: _____	№ заказа/комис.: _____	*Данные обязательно сверять с данными на заводской табличке!	
	Заказчик: _____	Адрес доставки: _____	№ заказа: _____	№ ворот: _____
	Город/дата: _____	Печать и подпись _____	№ изделия: _____	Тип: _____
			Год изготовления: _____	

4. Принадлежности для секций ворот

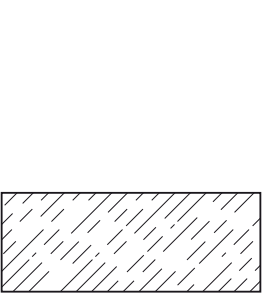
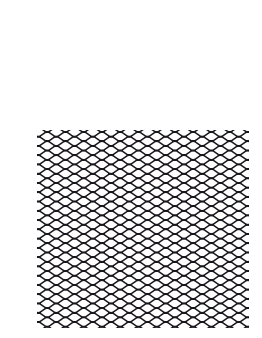
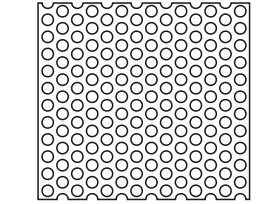





Изделие	Описание	Период производства	№ арт.	Кол-во	€
	<p>* Указать просвет остекления в свету: Ш _____ мм x В _____ мм</p> <p>Филенка из полиуретана</p> <p>16 мм, с оттиском Stucco, полиуретан 16 мм, анодированный алюминий, гладкий, EU 26 мм, анодированный алюминий, гладкий, XU 26 мм, с оттиском Stucco, FU по образцу RAL _____</p>	09.07.2001 – 30.06.2009	3036448	Шт.	/м ²
		09.07.2001 – 30.06.2009	3044763	_____	/м ²
		01.07.2009 –	3081440	_____	/м ²
		09.07.2001 –	3045816	_____	/м ²
				_____	+ ²
	<p>Указать просвет остекления в свету: Ш _____ мм x В _____ мм</p> <p>Тяннутая решетка</p> <p>Из нержавеющей стали, SE С порошковым покрытием, по образцу RAL 9002, SG С порошковым покрытием, по образцу RAL 9006, SG Лакирование мокрым способом, SG по образцу RAL _____</p>	01.08.2010 –	3089053	Шт.	/м ²
		09.07.2001 – 31.07.2010	3040808	_____	/м ²
		09.07.2001 – 31.07.2010	3056217	_____	/м ²
		09.07.2001 – 31.07.2010	3054458	_____	/м ²
				_____	+ ²
	<p>Указать просвет остекления в свету: Ш _____ мм x В _____ мм</p> <p>Перфорированный лист из нержавеющей стали, LB, перфорация 8 мм</p>	09.07.2001 –	3060623	Шт.	/м ²

+² Надбавка к цене за филенки предпочтительного цвета и цвета «RAL по выбору» – см. стр. 140/Указать номер артикула цвета RAL.

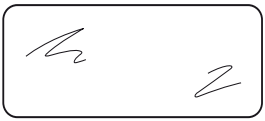
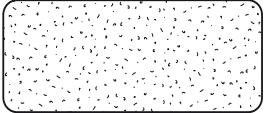
Артикулы на сером фоне поставляются на условиях «перевозка оплачена до склада заказчика».

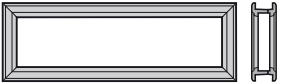
ЗАКАЗ	№ заказчика: _____	№ заказа/комис.: _____	* Данные обязательно сверять с данными на заводской табличке!	
			№ заказа: _____	№ ворот: _____
	Заказчик: _____		№ изделия: _____	Тип: _____
	Адрес доставки: _____		Год изготовления: _____	
	Город/дата: _____		Печать и подпись _____	

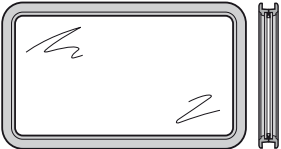
4. Принадлежности для секций ворот





Изделие	Описание	Период производства	№ арт.	Кол-во	€
	Остекление из пластмассы, одинарное, прозрачное, для секционного остекления типа А, 3 мм	09.07.2001 – 29.02.2008	3056315	Шт. _____	/шт.
	Остекление из пластмассы, одинарное, кристаллическая структура, для секционного остекления типа А, 3 мм	09.07.2001 – 29.02.2008	3041270	Шт. _____	/шт.
	Сэндвичное остекление типа А, для двустенных секций ворот 42/20 мм, пластмассовая рама с двойным остеклением из пластмассы, прозрачное, 11 мм	09.07.2001 – 23.02.2006	3057713	Шт. _____	/шт.
	Рама типа D, для двустенных секций ворот 42/20 мм, черного цвета	09.07.2001 – 23.02.2006	3065218	Шт. _____	/шт.
	Двойное остекление из пластмассы, прозрачное/прозрачное, для остекления типа D	09.07.2001 –	3089741	Шт. _____	/шт.
	Сэндвичное остекление типа Е, для двустенных секций ворот 42/20 мм, пластмассовая рама с двойным остеклением из пластмассы, прозрачное, 11 мм	09.07.2001 – 23.02.2006	3057717	Шт. _____	/шт.
	Рама, отлитая под давлением, для сэндвичного остекления типа А, по образцу RAL 9011, для двустенных секций ворот 42 мм Для ворот с гофром Для ворот без гофра	09.07.2001 - 01.02.2009 -	3040159 3042030	Шт. _____ _____	/шт. /шт.

+² Надбавка к цене за филенки предпочтительного цвета и цвета «RAL по выбору» – см. стр. 140/Указать номер артикула цвета RAL.

■ Артикулы на сером фоне поставляются на условиях «перевозка оплачена до склада заказчика».

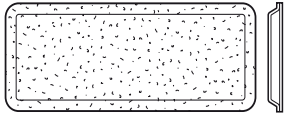
ЗАКАЗ	№ заказчика: _____ № заказа/комис.: _____		*Данные обязательно сверять с данными на заводской табличке!	
	Заказчик: _____		№ заказа: _____	№ ворот: _____
	Адрес доставки: _____		№ изделия: _____	Тип: _____
	Город/дата: _____		Год изготовления: _____	
	_____		Печать и подпись _____	

4. Принадлежности для секций ворот

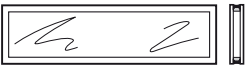

Изделие	Описание	Период производства	№ арт.	Кол-во	€
	Двойное остекление из пластмассы, прозрачное, для сэндвичного остекления типа А, 29 мм	09.07.2001 –	3089760	Шт.	/шт.
	Двойное остекление из поликарбоната/пластмассы, прозрачное, для сэндвичного остекления типа А, 29 мм	09.07.2001 –	3089762	Шт.	/шт.
	Двойное остекление из пластмассы, кристаллическая структура, для сэндвичного остекления типа А, 29 мм	09.07.2001 – 01.03.2007	3089761	Шт.	/шт.
	Сэндвичное остекление типа А, для двустенных секций ворот 42 мм, пластмассовая рама с двойным остеклением из пластмассы, прозрачное, 33 мм	09.07.2001 – 01.02.2009 –	3057711	Шт.	/шт.
	Для ворот с гофром Для ворот без гофра		3057712	Шт.	/шт.
	Сэндвичное остекление типа С, для двустенных секций ворот 42 мм, пластмассовая рама с двойным остеклением из пластмассы, прозрачное, 31 мм	09.07.2001 – 31.01.2009	3047150	Шт.	/шт.
	Пластмассовая рама типа D, для двустенных секций ворот 42 мм, черного цвета	09.07.2001 – 01.02.2009 –	3065217	Шт.	/шт.
	Для ворот с гофром Для ворот без гофра		3086141	Шт.	/шт.
	Двойное остекление из пластмассы, прозрачное/прозрачное, для остекления типа D	09.07.2001 –	3089741	Шт.	/шт.

+² Надбавка к цене за филенки предпочтительного цвета и цвета «RAL по выбору» – см. стр. 140/Указать номер артикула цвета RAL.

■ Артикулы на сером фоне поставляются на условиях «перевозка оплачена до склада заказчика».

ЗАКАЗ	№ заказчика: _____		№ заказа/комис.: _____		*Данные обязательно сверять с данными на заводской табличке!	
					№ заказа:	№ ворот:
	Заказчик: _____				№ изделия:	Тип:
	Адрес доставки: _____				Год изготовления:	
	Город/дата: _____				Печать и подпись	

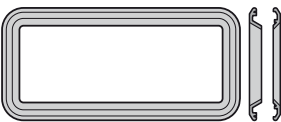
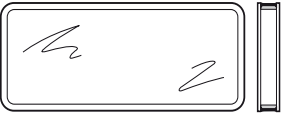
4. Принадлежности для секций ворот





Изделие	Описание	Период производства	№ арт.	Кол-во	€
	Сэндвичное остекление типа Е, для двустенных секций ворот 42 мм, пластмассовая рама с двойным остеклением из пластмассы, прозрачное, 33 мм Для ворот с гофром Для ворот без гофра	09.07.2001 – 01.02.2009 –	3057715 3057716	Шт. _____ _____	. /шт. /шт.
		Рама, отлитая под давлением, для сэндвичного остекления типа А, для двустенных секций ворот 80 мм По образцу RAL 9011	01.10.2005 –	3072889	Шт. _____
	Двойное остекление из пластмассы, прозрачное, для сэндвичного остекления типа А, 43 мм	01.10.2005 –	3089753	Шт. _____	/шт.
	Тройное остекление из пластмассы, прозрачное, для сэндвичного остекления типа А, 43 мм	01.10.2005 –	3089754	Шт. _____	/шт.
	Четырехслойное остекление из пластмассы, прозрачное, для сэндвичного остекления типа А, 43 мм	01.10.2005 –	3089755	Шт. _____	/шт.

+² Надбавка к цене за филенки предпочтительного цвета и цвета «RAL по выбору» – см. стр. 140/Указать номер артикула цвета RAL.

■ Артикулы на сером фоне поставляются на условиях «перевозка оплачена до склада заказчика».

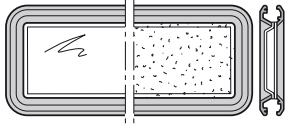
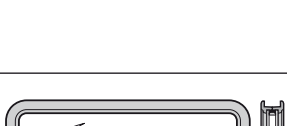
ЗАКАЗ	№ заказчика: _____	№ заказа/комис.: _____	*Данные обязательно сверять с данными на заводской табличке!	
			№ заказа: _____	№ ворот: _____
	Заказчик: _____		№ изделия: _____	Тип: _____
	Адрес доставки: _____		Год изготовления: _____	
Город/дата: _____		Печать и подпись _____		

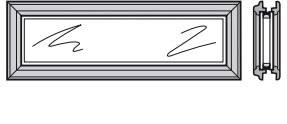
4. Принадлежности для секций ворот

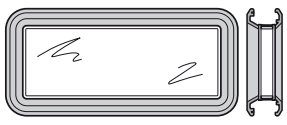
Изделие	Описание	Период производства	№ арт.	Кол-во	€
	Сэндвичное остекление, комплект				
	Тип А, для двустенных секций ворот 42 мм, рама, отлитая под давлением, по образцу RAL 9011, двойное остекление из пластмассы, прозрачное				
	Для ворот с гофром	09.07.2001 –	3087581	_____	/шт.
	Для ворот без гофра	01.02.2009 –	3087582	_____	/шт.
	Двойное остекление из поликарбоната/пластмассы, прозрачное				
	Для ворот с гофром	09.07.2001 –	3087583	_____	/шт.
Для ворот без гофра	01.02.2009 –	3087584	_____	/шт.	
	Двойное остекление из пластмассы, кристаллическая структура				
	Для ворот с гофром	09.07.2001 –	3087585	_____	/шт.
Для ворот без гофра	01.02.2009 –	3087586	_____	/шт.	
	Тип А, для двустенных секций ворот 42 мм, пластмассовая рама, двойное остекление из пластмассы, прозрачное				
	Для ворот с гофром	09.07.2001 –	3057711	_____	/шт.
Для ворот без гофра	01.02.2009 –	3057712	_____	/шт.	
	Тип С, для двустенных секций ворот 42 мм, пластмассовая рама, двойное остекление из пластмассы, прозрачное	01.07.2001 –	3047150	_____	/шт.
	Тип D, для двустенных секций ворот 42 мм, пластмассовая рама, двойное остекление из пластмассы, прозрачное				
	Для ворот с гофром	09.07.2001 –	3087587	_____	/шт.
Для ворот без гофра	01.02.2009 –	3087588	_____	/шт.	
	Тип E, для двустенных секций ворот 42 мм, пластмассовая рама, двойное остекление из пластмассы, прозрачное				
	Для ворот с гофром	09.07.2001 –	3057715	_____	/шт.
Для ворот без гофра	01.02.2009 –	3057716	_____	/шт.	
	Тип А, для двустенных секций ворот 80 мм, рама, отлитая под давлением, по образцу RAL 9011				
	С двойным прозрачным остеклением из пластмассы	01.10.2005 –	3087578	_____	/шт.
	С тройным прозрачным остеклением из пластмассы	01.10.2005 –	3087579	_____	/шт.
С четырехслойным прозрачным остеклением из пластмассы	01.10.2005 –	3087580	_____	/шт.	

+2 Надбавка к цене за филенки предпочтительного цвета и цвета «RAL по выбору» – см. стр. 140/Указать номер артикула цвета RAL.

Артикулы на сером фоне поставляются на условиях «перевозка оплачена до склада заказчика».

ЗАКАЗ	№ заказчика: _____	№ заказа/комис.: _____	*Данные обязательно сверять с данными на заводской табличке!	
			№ заказа: _____	№ ворот: _____
	Заказчик: _____		№ изделия: _____	Тип: _____
	Адрес доставки: _____		Год изготовления: _____	
Город/дата: _____		Печать и подпись _____		

4. Принадлежности для секций ворот

Изделие	Описание	Период производства	№ арт.	Кол-во	€
	Уплотнение перемычки Длина _____ мм	09.07.2001 –	3045681	Шт. _____	/м
	Уплотнение перемычки ThermoFrame Длина _____ мм	01.05.2011 –	3090368	Шт. _____	/м
	Уплотнение перемычки ASR/ASP Длина _____ мм	01.02.2009 –	3082232	Шт. _____	/м
	Профиль перемычки ThermoFrame, ASR/ASP Длина _____ мм	01.05.2011 –	3090370	Шт. _____	/м
	Профиль перемычки DPU Длина _____ мм	01.05.2011 –	3090369	Шт. _____	/м
	Промежуточное уплотнение NF Длина _____ мм	09.07.2001 –	3045684	Шт. _____	/м
	Промежуточное уплотнение WF Длина _____ мм	09.07.2001 –	3045685	Шт. _____	/м

+² Надбавка к цене за филенки предпочтительного цвета и цвета «RAL по выбору» – см. стр. 140/Указать номер артикула цвета RAL.

■ Артикулы на сером фоне поставляются на условиях «перевозка оплачена до склада заказчика».

ЗАКАЗ	№ заказчика: _____	№ заказа/комис.: _____	*Данные обязательно сверять с данными на заводской табличке!	
			№ заказа: _____	№ ворот: _____
	Заказчик: _____		№ изделия: _____	Тип: _____
	Адрес доставки: _____		Год изготовления: _____	
	Город/дата: _____		Печать и подпись _____	

4. Принадлежности для секций ворот

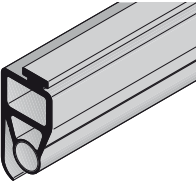
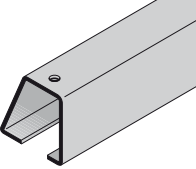
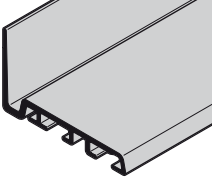
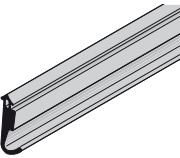
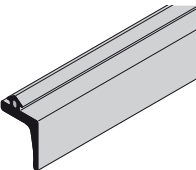
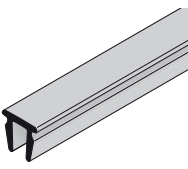
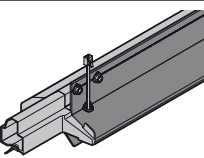
Изделие	Описание	Период производства	№ арт.	Кол-во	€
	Напольное уплотнение HG 033 Длина _____ мм	09.07.2001 –	3064443	Шт. _____	/м
	Направляющая шина для крепления напольного уплотнения Длина _____ мм	09.07.2001 –	3041117	Шт. _____	/м
	Напольный профиль DPU Длина _____ мм	01.02.2011 –	3090371	Шт. _____	/м
	Уплотнение упора, сбоку Длина _____ мм	01.07.2001 –	3046482	Шт. _____	/м
	Уплотнение порога для калитки с порогом Длина _____ мм	02.01.2005 –	3070039	Шт. _____	/м
	Уплотнение двери, снизу, для калитки без порога Длина _____ мм	01.05.2005 –	3064281	_____	/м
	Уплотнение порога, снизу, для калитки без порога Длина _____ мм	01.05.2005 –	3064282	Шт. _____	/м
	Профиль порога 120 mm	01.05.2005 –	3090372	Шт. _____	/м
	140 mm	02.11.2005 –	3090374	_____	/м

+² Надбавка к цене за филенки предпочтительного цвета и цвета «RAL по выбору» – см. стр. 140/Указать номер артикула цвета RAL.

■ Артикулы на сером фоне поставляются на условиях «перевозка оплачена до склада заказчика».

ЗАКАЗ	№ заказчика: _____	№ заказа/комис.: _____	*Данные обязательно сверять с данными на заводской табличке!	
			№ заказа: _____	№ ворот: _____
	Заказчик: _____		№ изделия: _____	Тип: _____
	Адрес доставки: _____		Год изготовления: _____	
	Город/дата: _____		Печать и подпись _____	

4. Принадлежности для секций ворот

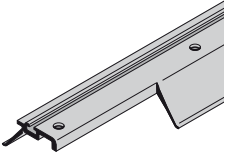
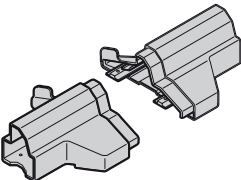
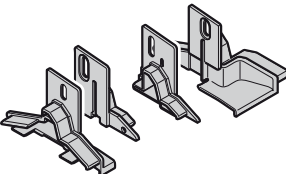
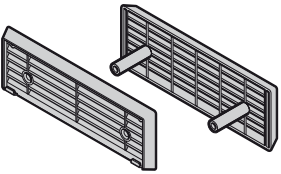
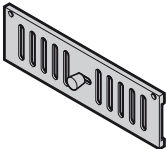
Изделие	Описание	Период производства	№ арт.	Кол-во	€
	<p>* Напольное уплотнение для ворот с калиткой, с отверстиями</p> <p>Длина _____ мм</p> <p>Саморез по металлу 4,2 x 13, с цилиндрической головкой и винт Torx из нержавеющей стали</p>	01.05.2005 –	3064283	Шт.	/м
			3065933		/шт.
	<p>Наконечник цоколя для ворот с калиткой без порога</p> <p>справа</p> <p>слева</p> <p>Винт с цилиндрической головкой 4 x 12, из нержавеющей стали</p>	01.05.2005 –	3062134	Шт.	/шт.
			3062133		/шт.
			3064279		/шт.
	<p>Комплект: колпачки для цоколя двери и запирающие колпачки для ворот с калиткой без порога</p> <p>DIN правый</p> <p>DIN левый</p>	01.05.2005 –	3064284	Шт.	/шт.
			3064285		/шт.
	<p>Вентиляционная решетка</p> <p>(0,75 – 1,5 мм) для STE, ALR 40</p> <p>(16 мм) для ALR, TAR 40</p> <p>(20 мм) для TPU 40</p> <p>(26 мм) для ALR, TAR 40</p> <p>(42 мм) для SPU, APU, TAP 40</p>	09.07.2001 –	3041096	Шт.	/шт.
			3041094		/шт.
			3055464		/шт.
			3046722		/шт.
			3041072		/шт.
	<p>Крышка-задвигка</p>	09.07.2001 –	3021556	Шт.	/шт.

+2 Надбавка к цене за филенки предпочтительного цвета и цвета «RAL по выбору» – см. стр. 140/Указать номер артикула цвета RAL.

■ Артикулы на сером фоне поставляются на условиях «перевозка оплачена до склада заказчика».

ЗАКАЗ	№ заказчика: _____	№ заказа/комис.: _____	*Данные обязательно сверять с данными на заводской табличке!	
			№ заказа: _____	№ ворот: _____
	Заказчик: _____		№ изделия: _____	Тип: _____
	Адрес доставки: _____		Год изготовления: _____	
	Город/дата: _____		Печать и подпись _____	

5. Детали фурнитуры для секций ворот

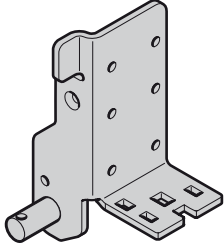
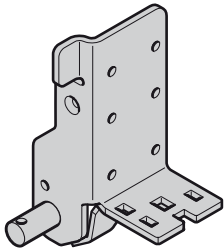
Изделие	Описание	Период производства	№ арт.	Кол-во	€
	<p>* Кронштейн крепления нижнего ролика Типы направляющих N, ND, NS, NB, L, LD Вес полотна ворот до 400 кг</p>			Шт.	
	правый , оцинкованный	09.07.2001 –	3040503	_____	/шт.
	левый , оцинкованный	09.07.2001 –	3040504	_____	/шт.
	Саморез по металлу А 6,5 x 20, dacromet		3042487	_____	/шт.
	Саморез по металлу В 6,3 x 19, с потайной головкой, оцинкованный		3036723	_____	/шт.
	правый , из нержавеющей стали	09.07.2001 –	3072267	_____	/шт.
	левый , из нержавеющей стали	09.07.2001 –	3072268	_____	/шт.
	Саморез по металлу А 6,5 x 20, dacromet + L		3044126	_____	/шт.
	Саморез по металлу В 6,3 x 19, с потайной головкой, из нержавеющей стали		3044675	_____	/шт.
		<p>* Кронштейн крепления нижнего ролика, усиленный Типы направляющих N, ND, NS, NB, L, LD Вес полотна ворот от 401 кг</p>			Шт.
правый , оцинкованный		09.07.2001 –	3044676	_____	/шт.
левый , оцинкованный		09.07.2001 –	3044677	_____	/шт.
Саморез по металлу А 6,5 x 20, dacromet			3042487	_____	/шт.
Саморез по металлу В 6,3 x 19, с потайной головкой, оцинкованный			3036723	_____	/шт.
правый , из нержавеющей стали		09.07.2001 –	3072269	_____	/шт.
левый , из нержавеющей стали		09.07.2001 –	3072270	_____	/шт.
Саморез по металлу А 6,5 x 20, dacromet + L			3044126	_____	/шт.
Саморез по металлу В 6,3 x 19, с потайной головкой, из нержавеющей стали			3044675	_____	/шт.



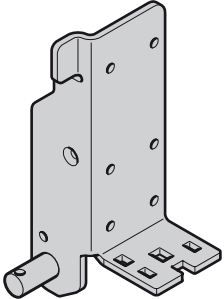
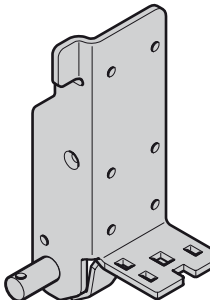
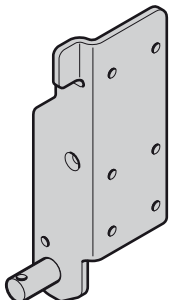

ЗАКАЗ	№ заказчика: _____		№ заказа/комис.: _____		* Данные обязательно сверять с данными на заводской табличке!	
					№ заказа: _____	
					№ ворот: _____	
	Заказчик: _____		№ изделия: _____		Тип: _____	
	Адрес доставки: _____		Год изготовления: _____			
Город/дата: _____		Печать и подпись _____				

5. Детали фурнитуры для секций ворот

Изделие	Описание	Период производства	№ арт.	Кол-во	€
	<p>* Кронштейн крепления нижнего ролика Типы направляющих Н, HD, HS, HU, НВ, V, VU, VS, VB, NH Вес полотна ворот до 400 кг</p>			Шт.	
	<p>правый, оцинкованный</p>	09.07.2001 –	3040793	_____	/шт.
	<p>левый, оцинкованный</p>	09.07.2001 –	3040794	_____	/шт.
	<p>Саморез по металлу А 6,5 x 20, dacromet</p>		3042487	_____	/шт.
	<p>Саморез по металлу В 6,3 x 19, с потайной головкой, оцинкованный</p>		3036723	_____	/шт.
	<p>правый, из нержавеющей стали</p>	09.07.2001 –	3072271	_____	/шт.
<p>левый, из нержавеющей стали</p>	09.07.2001 –	3072272	_____	/шт.	
<p>Саморез по металлу А 6,5 x 20, dacromet + L</p>		3044126	_____	/шт.	
<p>Саморез по металлу В 6,3 x 19, с потайной головкой, из нержавеющей стали</p>		3044675	_____	/шт.	
	<p>* Кронштейн крепления нижнего ролика, усиленный Типы направляющих Н, HD, HS, HU, НВ, V, VU, VS, VB, NH Вес полотна ворот от 401 кг</p>			Шт.	
	<p>правый, оцинкованный</p>	09.07.2001 –	3044684	_____	/шт.
	<p>левый, оцинкованный</p>	09.07.2001 –	3044685	_____	/шт.
	<p>Саморез по металлу А 6,5 x 20, dacromet</p>		3042487	_____	/шт.
	<p>Саморез по металлу В 6,3 x 19, с потайной головкой, оцинкованный</p>		3036723	_____	/шт.
	<p>правый, из нержавеющей стали</p>	09.07.2001 –	3072273	_____	/шт.
<p>левый, из нержавеющей стали</p>	09.07.2001 –	3072274	_____	/шт.	
<p>Саморез по металлу А 6,5 x 20, dacromet + L</p>		3044126	_____	/шт.	
<p>Саморез по металлу В 6,3 x 19, с потайной головкой, из нержавеющей стали</p>		3044675	_____	/шт.	
	<p>* Кронштейн крепления нижнего ролика, тип S</p>			Шт.	
	<p>правый, оцинкованный</p>	01.07.2005 –	3065275	_____	/шт.
	<p>левый, оцинкованный</p>	01.07.2005 –	3065276	_____	/шт.
	<p>Саморез по металлу А 6,5 x 20, dacromet</p>		3042487	_____	/шт.
<p>Саморез по металлу В 6,3 x 19, с потайной головкой, оцинкованный</p>		3036723	_____	/шт.	

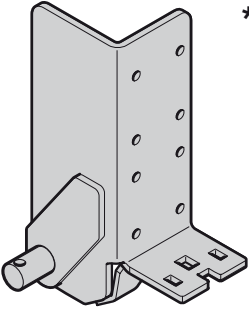
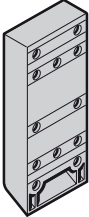

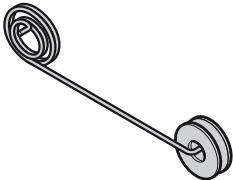
ЗАКАЗ	№ заказчика: _____	№ заказа/комис.: _____	* Данные обязательно сверять с данными на заводской табличке!	
			№ заказа: _____	№ ворот: _____
	Заказчик: _____		№ изделия: _____	Тип: _____
	Адрес доставки: _____		Год изготовления: _____	
Город/дата: _____		Печать и подпись _____		

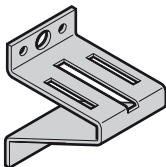
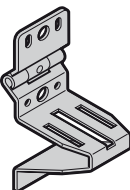
5. Детали фурнитуры для секций ворот

Изделие	Описание	Период производства	№ арт.	Кол-во	€
	<p>* Кронштейн крепления нижнего ролика, усиленный, для ворот DPU с внутривальным приводом</p> <p>правый, оцинкованный левый, оцинкованный Саморез по металлу А 6,5 x 75, dacromet</p>	01.07.2005 – 01.07.2005 –	3065270 3065269 3062892	Шт. _____ _____ _____	/шт. /шт. /шт.
	<p>Основание для насадного элемента</p> <p>для TPU 40</p>	09.07.2001 – 23.02.2006	3054868	Шт. _____	/шт.
	<p>Дистанционное и стопорное кольцо для болта для зажима троса (1 шт. = пара)</p>	09.07.2001 –	3046587	Шт. _____	/шт.
	<p>Витая пружина, работающая на изгиб</p> <p>правая левая</p>	09.07.2001 – 09.07.2001 –	3055306 3055307	Шт. _____ _____	/шт. /шт.
	<p>Зажимная втулка для витой пружины, работающей на изгиб</p>	09.07.2001 –	3055304	Шт. _____	/шт.
	<p>Роликовая опора</p> <p>верхняя, оцинкованная Саморез по металлу А 6,5 x 20, dacromet</p> <p>верхняя, из нержавеющей стали Саморез по металлу А 6,5 x 20, dacromet + L</p>	09.07.2001 – 09.07.2001 –	3039947 3042487 3040123 3044126	Шт. _____ _____ _____	/шт. /шт. /шт. /шт.
	<p>Роликовая опора, тип 6 для VU9, NU</p> <p>Оцинкованная Саморез по металлу А 6,5 x 20, dacromet</p> <p>Из нержавеющей стали Саморез по металлу А 6,5 x 20, dacromet + L</p>	09.07.2001 – 09.07.2001 –	3045926 3042487 3045981 3044126	Шт. _____ _____ _____	/шт. /шт. /шт. /шт.

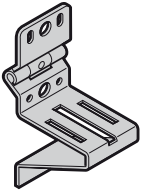
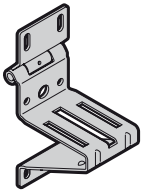

ЗАКАЗ	№ заказчика: _____	№ заказа/комис.: _____	* Данные обязательно сверять с данными на заводской табличке!	
			№ заказа: _____	№ ворот: _____
	Заказчик: _____		№ изделия: _____	Тип: _____
	Адрес доставки: _____		Год изготовления: _____	
	Город/дата: _____		Печать и подпись _____	

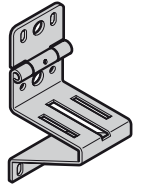
5. Детали фурнитуры для секций ворот

Изделие	Описание	Период производства	№ арт.	Кол-во	€
	Роликовая опора, тип 6			Шт.	
	Оцинкованная Для калитки без порога, ворота шириной от 5510 мм, оцинкованная	09.07.2001 –	3042196	_____	/шт.
	Саморез по металлу А 6,5 x 20, dacromet	02.11.2005 –	3065445	_____	/шт.
			3042487	_____	/шт.
	Из нержавеющей стали Для калитки без порога, ворота шириной от 5510 мм, из нержавеющей стали	09.07.2001 –	3042642	_____	/шт.
	Саморез по металлу А 6,5 x 20, dacromet + L	02.11.2005 –	3065919	_____	/шт.
		3044126	_____	/шт.	
	Роликовая опора, тип 6 FP			Шт.	
	Оцинкованная Саморез по металлу А 6,5 x 20, dacromet	01.02.2009	3080083	_____	/шт.
			3042487	_____	/шт.
	Из нержавеющей стали Саморез по металлу А 6,5 x 20, dacromet + L	01.02.2009	3080084	_____	/шт.
		3044126	_____	/шт.	
	Распорная пластина роликовой опоры	01.02.2009	3080123	_____	/шт.
	Основание для роликовой опоры			Шт.	
	правое , оцинкованное	09.07.2001 –	3041156	_____	/шт.
	левое , оцинкованное	09.07.2001 –	3041157	_____	/шт.
	Саморез по металлу А 6,5 x 16, dacromet		3040982	_____	/шт.
	Болт с полукруглой головкой М6 x 16, оцинкованный		3001431	_____	/шт.
	Шестигранная гайка М6 со стопорным кольцом и фланцем, оцинкованная		3001660	_____	/шт.
	правое , из нержавеющей стали	09.07.2001 –	3043323	_____	/шт.
	левое , из нержавеющей стали	09.07.2001 –	3043322	_____	/шт.
	Саморез по металлу А 6,5 x 16, dacromet + L		3044127	_____	/шт.
	Болт с полукруглой головкой М6 x 16, из нержавеющей стали		3054416	_____	/шт.
Шестигранная гайка М6 со стопорным кольцом и фланцем, из нержавеющей стали		3054418	_____	/шт.	
	Роликовая опора, тип 80			Шт.	
	Оцинкованная	01.10.2005 –	3062244	_____	/шт.
	Из нержавеющей стали	01.10.2005 –	3089780	_____	/шт.
	Саморез по металлу А 6,5 x 75, dacromet		3062892	_____	/шт.

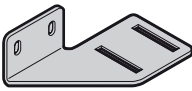
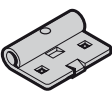
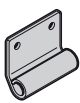

ЗАКАЗ	№ заказчика: _____ № заказа/комис.: _____		*Данные обязательно сверять с данными на заводской табличке!	
			№ заказа: _____	№ ворот: _____
	Заказчик: _____		№ изделия: _____	Тип: _____
	Адрес доставки: _____		Год изготовления: _____	
	Город/дата: _____		Печать и подпись _____	

5. Детали фурнитуры для секций ворот

Изделие	Описание	Период производства	№ арт.	Кол-во	€
	Основание для роликовой опоры, тип 80			Шт.	
	правое , оцинкованное	01.10.2005 –	3072435	_____	/шт.
	левое , оцинкованное	01.10.2005 –	3072434	_____	/шт.
	Саморез по металлу А 6,5 x 75, dacromet		3062892	_____	/шт.
	Болт с полукруглой головкой М6 x 16, оцинкованный		3001431	_____	/шт.
	Шестигранная гайка М6 с упругим стопорным зубом и фланцем, оцинкованная		3001660	_____	/шт.
	правое , из нержавеющей стали	01.10.2005 –	3089783	_____	/St.
	левое , из нержавеющей стали	01.10.2005 –	3089782	_____	/St.
	Саморез по металлу А 6,5 x 75, dacromet		3062892	_____	/St.
	Болт с полукруглой головкой М6 x 16, из нержавеющей стали		3054416	_____	/St.
Шестигранная гайка М6 с упругим стопорным зубом и фланцем, из нержавеющей стали		3054418	_____	/St.	
	Роликодержатель			Шт.	
	Оцинкованный	09.07.2001 –	3039948	_____	/шт.
	Усиленный, оцинкованный	09.07.2001 –	3054772	_____	/шт.
	Тип 80, усиленный, оцинкованный	01.06.2006 –	3062262	_____	/шт.
	Тип 80, широкое исполнение, оцинкованное	01.06.2006 –	3065327	_____	/шт.
	Болт с полукруглой головкой М6 x 14, оцинкованный		3086084	_____	/шт.
	Шестигранная гайка М6 со стопорным кольцом и фланцем, оцинкованная		3001660	_____	/шт.
	Из нержавеющей стали	09.07.2001 –	3040124	_____	/шт.
	Усиленный, из нержавеющей стали	09.07.2001 –	3054797	_____	/шт.
	Болт с полукруглой головкой М6 x 14, из нержавеющей стали		3073210	_____	/шт.
Шестигранная гайка М6 со стопорным кольцом и фланцем, из нержавеющей стали		3054418	_____	/шт.	
	Нижний роликодержатель, тип S			Шт.	
	Оцинкованный	01.07.2005 –	3065277	_____	/шт.
	Саморез по металлу А 6,5 x 20, dacromet		3042487	_____	/шт.
	Роликодержатель, тип S			Шт.	
	Оцинкованный	01.07.2005 –	3065278	_____	/шт.
	Саморез по металлу А 6,5 x 20, dacromet		3042487	_____	/шт.

ЗАКАЗ	№ заказчика: _____		№ заказа/комис.: _____		*Данные обязательно сверять с данными на заводской табличке!	
					№ заказа: _____	
					№ ворот: _____	
	Заказчик: _____		№ изделия: _____		Тип: _____	
	Адрес доставки: _____		Год изготовления: _____			
Город/дата: _____		Печать и подпись _____				

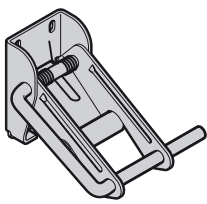
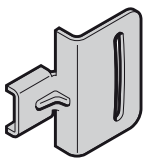
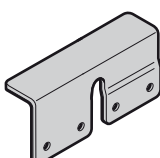
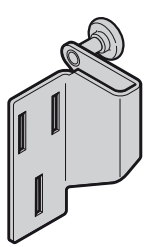
5. Детали фурнитуры для секций ворот

Изделие	Описание	Период производства	№ арт.	Кол-во	€	
	Верхний роликодержатель Типы направляющих N, ND, NS			Шт.		
	правый , оцинкованный левый , оцинкованный Саморез по металлу А 6,5 x 20, dacromet	09.07.2001 – 09.07.2001 –	3040825 3040826 3042487	_____ _____ _____	/шт. /шт. /шт.	
	правый , из нержавеющей стали левый , из нержавеющей стали Саморез по металлу А 6,5 x 20, dacromet + L	09.07.2001 – 09.07.2001 –	3072454 3072455 3044126	_____ _____ _____	/шт. /шт. /шт.	
		Упорная консоль Типы направляющих N, ND, NS	09.07.2001 –	3043209	Шт.	
		Болт с плоской головкой М8 x 13 Шестигранная гайка М8 с угловым фланцем		3043106	_____	/шт.
				3018270	_____	/шт.
	Опора для верхнего роликодержателя Типы направляющих N, ND, NS			Шт.		
	правая , оцинкованная левая , оцинкованная Саморез по металлу А 6,5 x 75, dacromet	09.07.2001 – 09.07.2001 –	3041159 3041160 3062892	_____ _____ _____	/шт. /шт. /шт.	
	правая , из нержавеющей стали левая , из нержавеющей стали Саморез по металлу А 6,5 x 16, dacromet + L	09.07.2001 – 09.07.2001 –	3072692 3072691 3044127	_____ _____ _____	/шт. /шт. /шт.	
		Верхний роликодержатель Типы направляющих L, LD			Шт.	
		правый , оцинкованный левый , оцинкованный Саморез по металлу А 6,5 x 20, dacromet	09.07.2001 – 09.07.2001 –	3054716 3054715 3042487	_____ _____ _____	/шт. /шт. /шт.
		правый , из нержавеющей стали левый , из нержавеющей стали Саморез по металлу А 6,5 x 20, dacromet + L	09.07.2001 – 09.07.2001 –	3072456 3072457 3044126	_____ _____ _____	/шт. /шт. /шт.
		Защита от наката			Шт.	
		Оцинкованная Из нержавеющей стали	09.07.2001 – 09.07.2001 –	3041158 3043321	_____ _____	/шт. /шт.

ЗАКАЗ	№ заказчика: _____	№ заказа/комис.: _____	*Данные обязательно сверять с данными на заводской табличке!	
			№ заказа: _____	№ ворот: _____
	Заказчик: _____		№ изделия: _____	Тип: _____
	Адрес доставки: _____		Год изготовления: _____	
	Город/дата: _____		Печать и подпись _____	

5. Детали фурнитуры для секций ворот

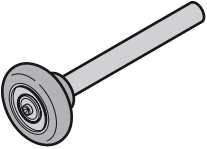
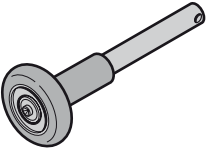
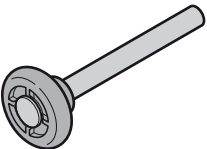
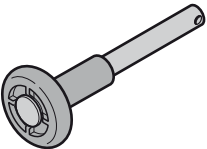
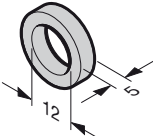
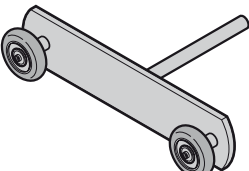
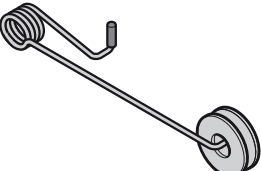
Изделие	Описание	Период производства	№ арт.	Кол-во	€
	Направляющий ролик, тип K (шарикоподшипник)	09.07.2001 –	3039964	Шт.	/шт.
	(шарикоподшипник), из нержавеющей стали	09.07.2001 –	3053384	_____	/шт.
	Направляющий ролик (шарикоподшипник и отверстие под шплинт)			Шт.	
	Тип KS, оцинкованный	09.07.2001 –	3040122	_____	/шт.
	Тип KS, из нержавеющей стали	09.07.2001 –	3053385	_____	/шт.
	Тип KS-14 для DPU с внутривальным приводом	01.06.2006 –	3065807	_____	/шт.
	Шплинт 4 x 18, оцинкованный		3024784	_____	/шт.
Шплинт 4 x 18, из нержавеющей стали		3090233	_____	/St.	
	Направляющий ролик, тип G (подшипник скольжения)	09.07.2001 –	3041112	Шт.	/шт.
	Направляющий ролик, тип GS (подшипник скольжения и отверстие под шплинт)	09.07.2001 –	3041113	Шт.	/шт.
	Шплинт 4 x 18		3024784	_____	/шт.
	Дистанционное кольцо для направляющего ролика	09.07.2001 –	3042465	Шт.	/шт.
	Сдвоенный направляющий ролик			Шт.	
	Оцинкованный	09.07.2001 –	3055174	_____	/шт.
	Из нержавеющей стали	09.07.2001 –	3055326	_____	/шт.
	Оцинкованный, для ворот DPU с внутривальным приводом	01.06.2006 –	3062261	_____	/шт.
	Винтовая пружина для секций ворот высотой, ТН < 625 мм	09.07.2001 –	3055463	Шт.	/шт.

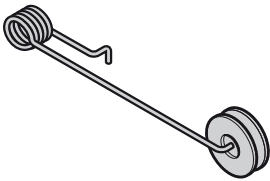
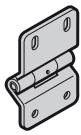
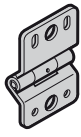
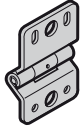
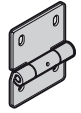

ЗАКАЗ	№ заказчика: _____	№ заказа/комис.: _____	*Данные обязательно сверять с данными на заводской табличке!	
			№ заказа: _____	№ ворот: _____
	Заказчик: _____		№ изделия: _____	Тип: _____
	Адрес доставки: _____		Год изготовления: _____	
	Город/дата: _____		Печать и подпись _____	

5. Детали фурнитуры для секций ворот

Изделие	Описание	Период производства	№ арт.	Кол-во	€
	Винтовая пружина для секций ворот высотой, ТН ≥ 625 мм	09.07.2001 –	3055462	Шт. _____	/шт.
	Шарнир, тип 4	09.07.2001 –	3040030	Шт. _____	/шт.
	Оцинкованный Для калитки без порога, ворота шириной от 5510 мм, оцинкованный Саморез по металлу А 6,5 x 16, dacromet	02.11.2005 –	3065446	_____	/шт.
			3040982	_____	/шт.
	Из нержавеющей стали Для калитки без порога, ворота шириной от 5510 мм, из нержавеющей стали Саморез по металлу А 6,5 x 16, dacromet + L	09.07.2001 –	3040033	_____	/шт.
		02.11.2005 –	3065920	_____	/шт.
		3044127	_____	/шт.	
	Шарнир, тип 6	09.07.2001 –	3056279	Шт. _____	/шт.
	Оцинкованный (с основанием)	01.07.2005 –	3038564	_____	/шт.
	Оцинкованный (без основания)	09.07.2001 –	3042457	_____	/шт.
	Оцинкованный (без основания), тип 6-V, рядом с калиткой Саморез по металлу А 6,5 x 16, dacromet		3040982	_____	/шт.
	Из нержавеющей стали (с основанием)	09.07.2001 –	3044601	_____	/шт.
	Из нержавеющей стали (без основания), тип 6-V, рядом с калиткой Саморез по металлу А 6,5 x 16, dacromet + L	09.07.2001 –	3042460	_____	/шт.
		3044127	_____	/шт.	
	Шарнир для калитки	09.07.2001 –	3040909	Шт. _____	/шт.
	Оцинкованный (50 мм) Саморез по металлу А 6,5 x 16, dacromet		3040982	_____	/шт.
	Из нержавеющей стали (50 мм) Саморез по металлу А 6,5 x 16, dacromet + L	09.07.2001 –	3040910	_____	/шт.
			3044127	_____	/шт.
	Центральный шарнир, тип 80, оцинкованный	01.10.2005 –	3062245	Шт. _____	/шт.
	Из нержавеющей стали	01.10.2005 –	3089781	_____	/шт.
	Саморез по металлу А 6,5 x 75, dacromet		3062892	_____	/шт.



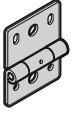

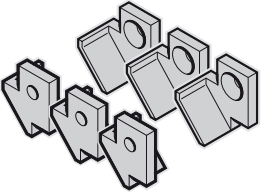
ЗАКАЗ	№ заказчика: _____	№ заказа/комис.: _____	*Данные обязательно сверять с данными на заводской табличке!	
			№ заказа: _____	№ ворот: _____
	Заказчик: _____		№ изделия: _____	Тип: _____
	Адрес доставки: _____		Год изготовления: _____	
	Город/дата: _____		Печать и подпись _____	

5. Детали фурнитуры для секций ворот

Изделие	Описание	Период производства	№ арт.	Кол-во	€
	Боковой шарнир, тип 80 S, оцинкованный Саморез по металлу А 6,5 x 75, dacromet	01.10.2005 –	3065279 3062892	Шт. _____ _____	/шт. /шт.
	Шарнир, тип 4 FP Оцинкованный Саморез по металлу А 6,5 x 16, dacromet Болт с полукруглой головкой М6 x 14, оцинкованный Шестигранная гайка М6 со стопорным кольцом и фланцем, оцинкованная Из нержавеющей стали Болт с полукруглой головкой М6 x 14, из нержавеющей стали Шестигранная гайка М6 со стопорным кольцом и фланцем, из нержавеющей стали Саморез по металлу А 6,5 x 16, dacromet + L	01.02.2009 – 01.02.2009 –	3076756 3040982 3086084 3001660 3076757 3073210 3054418 3044127	Шт. _____ _____ _____ _____ _____ _____ _____ _____	/шт. /шт. /шт. /шт. /шт. /шт. /шт. /шт.
	Шарнир, тип 4 KR Оцинкованный Саморез по металлу А 6,5 x 16, dacromet Болт с полукруглой головкой М6 x 14, оцинкованный Шестигранная гайка М6 с упругим стопорным зубом и фланцем, оцинкованная Из нержавеющей стали Болт с полукруглой головкой М6 x 14, из нержавеющей стали Шестигранная гайка М6 со стопорным кольцом и фланцем, из нержавеющей стали Саморез по металлу А 6,5 x 16, dacromet + L	01.02.2009 – 01.02.2009 –	3080732 3040982 3086084 3001660 3080733 3073210 3054418 3044127	Шт. _____ _____ _____ _____ _____ _____ _____	/шт. /шт. /шт. /шт. /шт. /шт. /шт. /шт.
	Комплект: крышки для шарниров, 3 шт., для калитки (с болтами)	09.07.2001 –	3053664	Шт. _____	/шт.

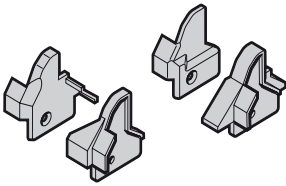
ЗАКАЗ	№ заказчика: _____	№ заказа/комис.: _____	*Данные обязательно сверять с данными на заводской табличке!	
			№ заказа: _____	№ ворот: _____
	Заказчик: _____		№ изделия: _____	Тип: _____
	Адрес доставки: _____		Год изготовления: _____	
Город/дата: _____		Печать и подпись _____		

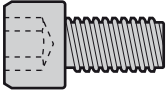
5. Детали фурнитуры для секций ворот

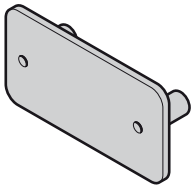
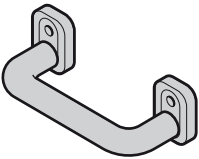
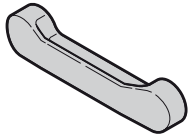
Изделие	Описание	Период производства	№ арт.	Кол-во	€		
	Комплект: колпачки для защиты пальцев, для калитки (с болтами) DIN правый DIN левый	09.07.2001 –	3053662	Шт.	/шт.		
		09.07.2001 –	3053663	_____	/шт.		
	Стопор для ворот с калиткой Болт с плоской головкой M5 x 10	01.05.2005 –	3063690 3064280	Шт.	/шт. /шт.		
	Болт с цилиндрической головкой M8 x 16, оцинкованный, с внутренним шестигранником, для стопора Шайба 13 x 8 x 2, оцинкованная	01.03.2005 – 01.03.2005 –	3073756 3073728	Шт.	/шт. /шт.		
	Накладка для соединения секций Саморез по металлу A 6,5 x 16, dacromet	09.07.2001 –	3041428 3040982	Шт.	/шт. /шт.		
	Плоская ручка (0,75/1,5/3 мм) STE, ALR 40 Винт с цилиндрической головкой M8 x 25 (16 мм) ALR, TAR 40 Винт с цилиндрической головкой M8 x 40 (20 мм) TPU 40 Винт с цилиндрической головкой M8 x 45 (26 мм) ALR, TAR 40 Винт с цилиндрической головкой M8 x 50 (42 мм) SPU, APU, TAP 40 Винт с цилиндрической головкой M8 x 65	09.07.2001 –	3038378 3041446	Шт.	/шт. /шт.		
		09.07.2001 –	3039973 3041409	_____	/шт. /шт.		
		09.07.2001 – 23.02.2006	3055022 3055036	_____	/шт. /шт.		
		09.07.2001 –	3045653 3045689	_____	/шт. /шт.		
		09.07.2001 –	3039974 3041408	_____	/шт. /шт.		
			Ручка, с внутренней стороны	09.07.2001 –	3013880	Шт.	/шт.
				_____	_____	_____	_____
			Наружная ручка	09.07.2001 –	3040840	Шт.	/шт.
_____	_____	_____	_____	_____	_____		

ЗАКАЗ	№ заказчика: _____	№ заказа/комис.: _____	*Данные обязательно сверять с данными на заводской табличке!	
			№ заказа: _____	№ ворот: _____
	Заказчик: _____		№ изделия: _____	Тип: _____
	Адрес доставки: _____		Год изготовления: _____	
Город/дата: _____		Печать и подпись _____		

5. Детали фурнитуры для секций ворот

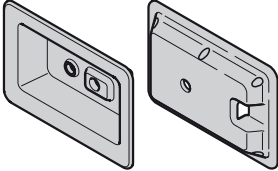
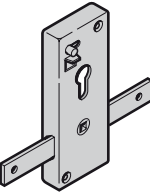
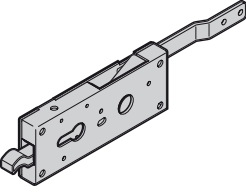
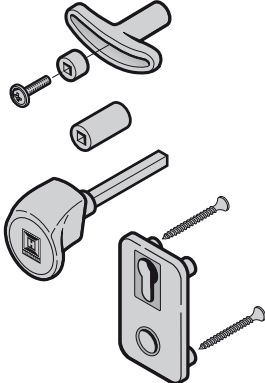
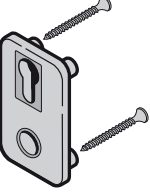
Изделие	Описание	Период производства	№ арт.	Кол-во	€
	Крестообразная ручка, с внутренней стороны, с распорной деталью Винт с цилиндрической головкой М5 x 20 с крестообразным шлицем	09.07.2001 –	3053830	Шт.	/шт.
			3046324		/шт.
	Комплект: выгнутые накладки, для замка с углублением Исполнение PZ Исполнение КАВА	01.06.2006 –	3073867	Шт.	/шт.
		01.06.2006 –	3073868		/шт.
	Замок Исполнение PZ Исполнение КАВА Шуруп для ДСП 5 x 25, оцинкованный Саморез по металлу В 6,3 x 16, dacromet	09.07.2001 –	3039949	Шт.	/шт.
		09.07.2001 –	3039950		/шт.
			3040064		/шт.
			3021742		/шт.
	Запирающий механизм, для замка с углублением Исполнение PZ Исполнение КАВА	01.06.2006 –	3065942	Шт.	/шт.
		01.06.2006 –	3073518		/шт.
	Гарнитур ручек ворот TS, пластмасса черного цвета 1,5/3 мм, PZ, ALR 40 16 мм, PZ, ALR, TAR 40 26 мм, PZ, ALR, TAR 40 42 мм, PZ, STE, TPU, SPU, APU, TAP 40 1,5/3 мм, KABA, ALR 40 TS 16 мм, KABA, ALR, TAR 40 TS 26 мм, KABA, ALR, TAR 40 TS 42 мм, KABA, STE, TPU, SPU, APU, TAP 40	09.07.2001 –	3055146	Шт.	/шт.
		09.07.2001 –	3055143		/шт.
		09.07.2001 –	3055140		/шт.
		09.07.2001 –	3055137		/шт.
		09.07.2001 –	3055147		/шт.
		09.07.2001 –	3055144		/шт.
		09.07.2001 –	3055141		/шт.
		09.07.2001 –	3055138		/шт.
	Накладка для ручки ворот, пластмасса черного цвета, PZ	09.07.2001 –	3039137	Шт.	/шт.

ЗАКАЗ	№ заказчика: _____ № заказа/комис.: _____		*Данные обязательно сверять с данными на заводской табличке!	
			№ заказа: _____	№ ворот: _____
	Заказчик: _____		№ изделия: _____	Тип: _____
	Адрес доставки: _____		Год изготовления: _____	
	Город/дата: _____		Печать и подпись _____	

5. Детали фурнитуры для секций ворот

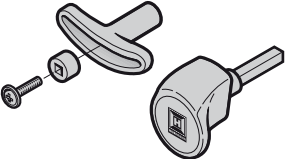
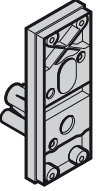
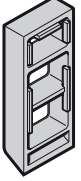
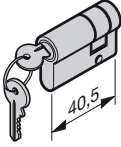
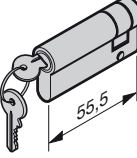
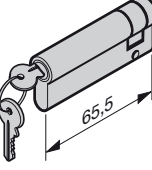
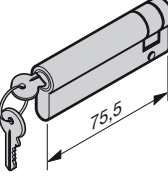
Изделие	Описание	Период производства	№ арт.	Кол-во	€
	Комплект: ручка ворот, для замка с углублением (с винтами) TS 42-V (SPU, APU) TS 80-V (DPU)	01.06.2006 –	3073616	Шт.	/шт.
		01.06.2006 –	3073619	_____	/шт.
	Несущий элемент для замка TS 1,5 - ALR 40 TS 3 - ALR 40 TS 16 - ALR, TAR 40 TS 26 - ALR, TAR 40 TS 42 - STE, TPU, SPU, APU, TAP 40	09.07.2001 –	3039749	Шт.	/шт.
		09.07.2001 –	3040387	_____	/шт.
		09.07.2001 –	3039757	_____	/шт.
		09.07.2001 –	3045662	_____	/шт.
		09.07.2001 –	3039102	_____	/шт.
	Основание для замка (TPU 40)	09.07.2001 – 23.02.2006	3053612	Шт.	/шт.
	Профильный полуцилиндр, 30,5 + 10 мм, закрывающийся разными ключами, запорный рычаг левый, TS 1,5/3/42,5 2 ключа	09.07.2001 –	3088642	Шт.	/шт.
	Профильный полуцилиндр, 45,5 + 10 мм, закрывающийся разными ключами, запорный рычаг левый, TS 16	09.07.2001 –	3014860	Шт.	/шт.
	Профильный полуцилиндр, 55,5 + 10 мм, закрывающийся разными ключами, запорный рычаг левый, TS 26	09.07.2001 –	3045692	Шт.	/шт.
	Профильный полуцилиндр, 65,5 + 10 мм, закрывающийся разными ключами, с M5 x 35 и 2 ключами	01.07.2008 –	3074400	Шт.	/шт.

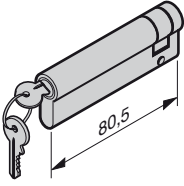
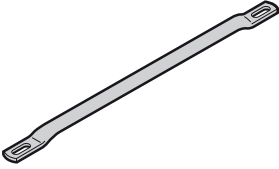
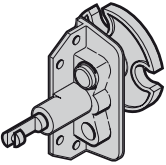
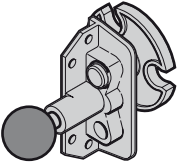
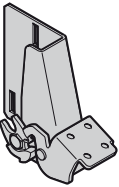
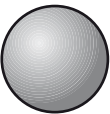
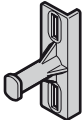

ЗАКАЗ	№ заказчика: _____	№ заказа/комис.: _____	*Данные обязательно сверять с данными на заводской табличке!	
			№ заказа: _____	№ ворот: _____
	Заказчик: _____		№ изделия: _____	Тип: _____
	Адрес доставки: _____		Год изготовления: _____	
	Город/дата: _____		Печать и подпись _____	

5. Детали фурнитуры для секций ворот

Изделие	Описание	Период производства	№ арт.	Кол-во	€
	Профильный полуцилиндр, 70,5 + 10 мм, закрывающийся разными ключами, запорный рычаг левый, TS 42	09.07.2001 –	3021076	Шт. _____	/шт.
	Запирающая штанга L = 310 мм нестандартной длины, длина _____ мм	09.07.2001 –	3040329	Шт. _____	/шт.
		09.07.2001 –	3040280	_____	/шт.
	Запирающее устройство наружного и внутреннего управления Поворотное запирающее устройство справа Поворотное запирающее устройство слева Саморез по металлу А 6,5 x 20, dacromet	09.07.2001 –	3041412	Шт. _____	/шт.
		09.07.2001 –	3041413	_____	/шт.
		09.07.2001 –	3042487	_____	/шт.
	Запирающее устройство внутреннего управления Поворотное запирающее устройство справа Поворотное запирающее устройство слева Саморез по металлу А 6,5 x 20, dacromet	09.07.2001 –	3035093	Шт. _____	/шт.
		09.07.2001 –	3035107	_____	/шт.
		09.07.2001 –	3042487	_____	/шт.
	Напольное запираение справа слева Болт с плоской головкой М8 x 13 Болт с плоской головкой М8 x 16 Шестигранная гайка М8 с угловым фланцем	09.07.2001 –	3054914	Шт. _____	/шт.
		09.07.2001 –	3054915	_____	/шт.
			3043106	_____	/шт.
			3043208	_____	/шт.
			3018270	_____	/шт.
	Шаровидная кнопка М10	09.07.2001 –	3043186	Шт. _____	/шт.
	Запирающий штырь Болт с плоской головкой М8 x 16 Шестигранная гайка М8 с угловым фланцем	09.07.2001 –	3026264	Шт. _____	/шт.
			3043208	_____	/шт.
			3018270	_____	/шт.

ЗАКАЗ	№ заказчика: _____	№ заказа/комис.: _____	*Данные обязательно сверять с данными на заводской табличке!	
			№ заказа: _____	№ ворот: _____
	Заказчик: _____		№ изделия: _____	Тип: _____
	Адрес доставки: _____		Год изготовления: _____	
	Город/дата: _____		Печать и подпись _____	

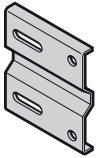
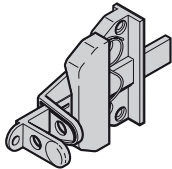
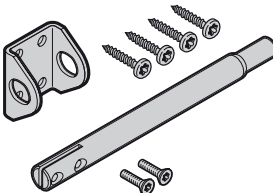
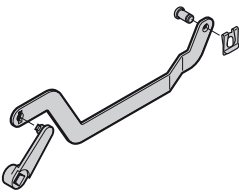
5. Детали фурнитуры для секций ворот

Изделие	Описание	Период производства	№ арт.	Кол-во	€
	Замочная пластина Болт с плоской головкой М8 х 13 Шестигранная гайка М8 с угловым фланцем	09.07.2001 –	3043207 3043106 3018270	Шт. _____ _____ _____	/шт. /шт. /шт.
	Задвижка Саморез по металлу А 6,5 х 20, dacromet	09.07.2001 –	3024849 3042487	Шт. _____ _____	/шт. /шт.
	Комплект: задвижка для замка с углублением	01.06.2006 –	3073864	Шт. _____	/шт.
	Рычажный механизм для управления изнутри и снаружи Задвижка, правая Задвижка, левая	09.07.2001 – 09.07.2001 –	3055032 3055031	Шт. _____ _____	/шт. /шт.
	Пружина для задвижки	09.07.2001 –	3041114	Шт. _____	/шт.

ЗАКАЗ	№ заказчика: _____		№ заказа/комис.: _____		*Данные обязательно сверять с данными на заводской табличке!	
					№ заказа: _____	
	Заказчик: _____				№ изделия: _____	
	Адрес доставки: _____				Тип: _____	
	Город/дата: _____				Год изготовления: _____	
				Печать и подпись _____		



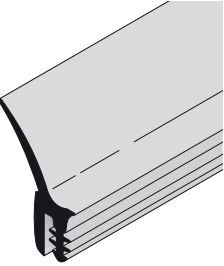

6. Направляющие

Изделие	Описание	Период производства	№ арт.	Кол-во	€
	<p>* Боковой элемент угловой коробки</p> <p>справа слева</p> <p>Указание: Боковой элемент угловой коробки поставляется только первоначальной длины!</p>	<p>09.07.2001 – 09.07.2001 –</p>	<p>3086281 3086280</p>	<p>Шт. _____ _____</p>	<p>/м /м</p>
	<p>* Вертикальная направляющая шина с четырехгранными отверстиями</p> <p>справа слева</p>	<p>09.07.2001 – 09.07.2001 –</p>	<p>3044801 3044800</p>	<p>Шт. _____ _____</p>	<p>/м /м</p>
	<p>Боковое уплотнение Длина _____ мм</p>	<p>09.07.2001 –</p>	<p>3045687</p>	<p>Шт. _____</p>	<p>/м</p>

■ Артикулы на сером фоне поставляются на условиях «перевозка оплачена до склада заказчика».

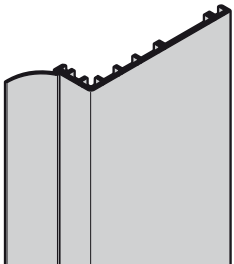
ЗАКАЗ	№ заказчика: _____		№ заказа/комис.: _____		* Данные обязательно сверять с данными на заводской табличке!	
	Заказчик: _____		Адрес доставки: _____		№ заказа: _____	№ ворот: _____
	Город/дата: _____		Печать и подпись _____		№ изделия: _____	Тип: _____
					Год изготовления: _____	

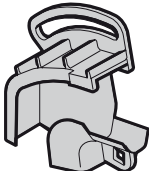
6. Направляющие

Изделие	Описание	Период производства	№ арт.	Кол-во	€
	Боковое уплотнение ThermoFrame Длина _____ мм	01.05.2011 –	3090367	Шт. _____	/м
*					
	Горизонтальная направляющая шина справа слева	09.07.2001 – 09.07.2001 –	3089361 3089360	Шт. _____ _____	/м /м
*					
	Горизонтальная направляющая шина, типы направляющих N3, ND3, NH3, H8, HD8 справа слева	09.07.2001 – 09.07.2001 –	3043190 3043189	Шт. _____ _____	/м /м
	Соединительная деталь для горизонтальной направляющей шины, типы направляющих L, LD правая левая Болт с плоской головкой M8 x 16 Шестигранная гайка M8 с угловым фланцем	09.07.2001 – 09.07.2001 –	3054709 3054710 3043208 3018270	Шт. _____ _____ _____ _____	/шт. /шт. /шт. /шт.
*					
	Соединительная шина Болт с плоской головкой M8 x 16 Шестигранная гайка M8 с угловым фланцем	09.07.2001 –	3038670 3043208 3018270	Шт. _____ _____ _____	/м /шт. /шт.

■ Артикулы на сером фоне поставляются на условиях «перевозка оплачена до склада заказчика».

ЗАКАЗ	№ заказчика: _____	№ заказа/комис.: _____	*Данные обязательно сверять с данными на заводской табличке!	
	Заказчик: _____	Адрес доставки: _____	№ заказа: _____	№ ворот: _____
	Город/дата: _____	Печать и подпись _____	№ изделия: _____	Тип: _____
			Год изготовления: _____	

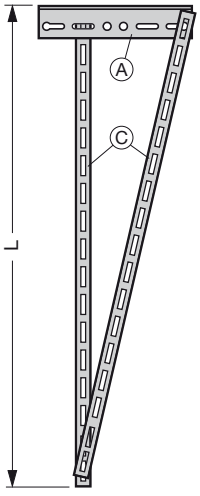
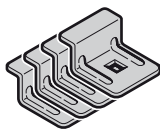

6. Направляющие

Изделие	Описание	Период производства	№ арт.	Кол-во	€	
	Подвеска направляющей до L = 469 мм до L = 833 мм до L = 1145 мм до L = 1499 мм (A) Дюбельный анкер, длинный (323 мм) (C) Анкер С45 L = 469 мм L = 833 мм L = 1145 мм L = 1499 мм	09.07.2001 – 09.07.2001 – 09.07.2001 – 09.07.2001 – 09.07.2001 –	3042241 3042243 3042245 3042247 3060743 3044765 3044766 3044767 3044768	Шт. _____ _____ _____ _____ _____ _____ _____ _____	/шт. /шт. /шт. /шт. /шт. /шт. /шт. /шт.	
	Подвеска направляющей шины, L от 1500 мм до 2500 мм (A) Дюбельный анкер, длинный (323 мм) (B) Дюбельный анкер, короткий (111 мм) (D) Анкер С45 L = от 1500 мм до 2500 мм (E) Анкер для направляющей, длинный	09.07.2001 – 09.07.2001 – 09.07.2001 – 09.07.2001 – 09.07.2001 –	3042249 3060743 3060742 3044769 3044761	Шт. _____ _____ _____ _____ _____	/шт. /шт. /шт. /шт. /шт.	
		Комплект: крепежные скобы для направляющей шины, 2 шт.	09.07.2001 –	3085385	Шт. _____	/шт.

Артикулы на сером фоне поставляются на условиях «перевозка оплачена до склада заказчика».

ЗАКАЗ	№ заказчика: _____	№ заказа/комис.: _____	*Данные обязательно сверять с данными на заводской табличке!	
	Заказчик: _____	Адрес доставки: _____	№ заказа: _____	№ ворот: _____
	Город/дата: _____	Печать и подпись _____	№ изделия: _____	Тип: _____
			Год изготовления: _____	

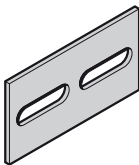
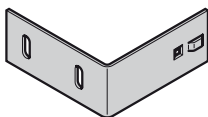
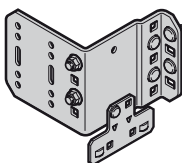
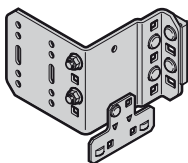
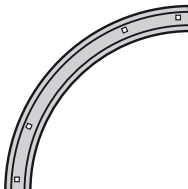

6. Направляющие

Изделие	Описание	Период производства	№ арт.	Кол-во	€
	Комплект: крепежные накладки для C-профиля, 2 шт.	09.07.2001 –	3085412	Шт. _____	/шт.
	Элемент жесткости в виде косынки из металлического листа, типы направляющих N, ND, NH, NS, H, HD, HS, HU Болт с плоской головкой М8 х 16 Шестигранная гайка М8 с угловым фланцем	09.07.2001 –	3043205 3043208 3018270	Шт. _____ _____ _____	/шт. /шт. /шт.
	Элемент жесткости в виде косынки из металлического листа, типы направляющих L1, LD1 с соединительным уголком Вариант исполнения - левый Вариант исполнения - правый	09.07.2001 – 09.07.2001 –	3055260 3055261	Шт. _____ _____	/шт. /шт.
	Элемент жесткости в виде косынки из металлического листа, L2, LD2 с соединительным уголком и распорной пластиной Вариант исполнения - левый Вариант исполнения - правый	09.07.2001 – 09.07.2001 –	3055262 3055263	Шт. _____ _____	/шт. /шт.
	Переходная дуга направляющей шины 90° Болт с плоской головкой М8 х 13 Шестигранная гайка М8 с угловым фланцем	09.07.2001 –	3044806 3043106 3018270	Шт. _____ _____ _____	/шт. /шт. /шт.
	* Переходная дуга направляющей шины, сегмент для типов направляющих ND, NS, HD, HS, LD справа слева Болт с плоской головкой М8 х 13 Шестигранная гайка М8 с угловым фланцем	09.07.2001 – 09.07.2001 –	3044808 3044807 3043106 3018270	Шт. _____ _____ _____ _____	/шт. /шт. /шт. /шт.

Артикулы на сером фоне поставляются на условиях «перевозка оплачена до склада заказчика».

ЗАКАЗ	№ заказчика: _____	№ заказа/комис.: _____	* Данные обязательно сверять с данными на заводской табличке!	
			№ заказа: _____	№ ворот: _____
	Заказчик: _____		№ изделия: _____	Тип: _____
	Адрес доставки: _____		Год изготовления: _____	
Город/дата: _____		Печать и подпись _____		

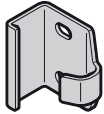
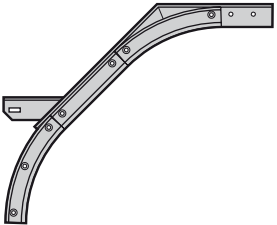
6. Направляющие

Изделие	Описание	Период производства	№ арт.	Кол-во	€
	Скоба для вертикальной направляющей шины Болт с плоской головкой М8 х 13 Шестигранная гайка М8 с угловым фланцем	09.07.2001 –	3054696	Шт.	/шт.
			3043106	_____	/шт.
			3018270	_____	/шт.
	* Консоль с переходной дугой направляющей шины, для типов направляющих NS, HS правая левая Болт с плоской головкой М8 х 16 Шестигранная гайка М8 с угловым фланцем	09.07.2001 – 09.07.2001 –	3044811	Шт.	/шт.
			3044810	_____	/шт.
			3043208	_____	/шт.
			3018270	_____	/шт.
	* Консоль, типы направляющих N, ND, NH, H, HD, HU, правая 475 мм 490 мм 505 мм 520 мм 540 мм 555 мм 570 мм 585 мм 605 мм 625 мм 640 мм 655 мм 675 мм Болт с плоской головкой М8 х 16 Шестигранная гайка М8 с угловым фланцем	09.07.2001 – 09.07.2001 – 09.07.2001 – 09.07.2001 – 09.07.2001 – 09.07.2001 – 09.07.2001 – 09.07.2001 – 09.07.2001 – 09.07.2001 – 09.07.2001 – 09.07.2001 – 09.07.2001 –	3088617	Шт.	/шт.
			3082453	_____	/шт.
			3082454	_____	/шт.
			3082455	_____	/шт.
			3082456	_____	/шт.
			3082457	_____	/шт.
			3082458	_____	/шт.
			3082459	_____	/шт.
			3082460	_____	/шт.
			3060790	_____	/шт.
			3082462	_____	/шт.
			3082463	_____	/шт.
			3082464	_____	/шт.
3043208	_____	/шт.			
3018270	_____	/шт.			

■ Артикулы на сером фоне поставляются на условиях «перевозка оплачена до склада заказчика».

ЗАКАЗ	№ заказчика: _____		№ заказа/комис.: _____		* Данные обязательно сверять с данными на заводской табличке!	
					№ заказа:	№ ворот:
	Заказчик: _____				№ изделия:	Тип:
	Адрес доставки: _____				Год изготовления:	
	Город/дата: _____				Печать и подпись	



6. Направляющие

Изделие	Описание	Период производства	№ арт.	Кол-во	€
	Пружинный амортизатор, короткий Болт с плоской головкой М8 х 16 Шестигранная гайка М8 с угловым фланцем	09.07.2001 –	3055175 3043208 3018270	Шт. _____ _____ _____	/шт. /шт. /шт.
	Пружинный амортизатор, длинный Болт с плоской головкой М8 х 16 Шестигранная гайка М8 с угловым фланцем	09.07.2001 –	3044522 3043208 3018270	Шт. _____ _____ _____	/шт. /шт. /шт.
	Консоль пружинного ограничителя - D Типы направляющих N, H, HU Болт с полукруглой головкой М8 х 22 Шестигранная гайка М8 с угловым фланцем	09.07.2001 –	3073628 3035719 3018270	Шт. _____ _____ _____	/шт. /шт. /шт.
	Консоль пружинного ограничителя Типы направляющих L, LD Болт с полукруглой головкой М8 х 22 Шестигранная гайка М8 с угловым фланцем	09.07.2001 –	3040746 3035719 3018270	Шт. _____ _____ _____	/шт. /шт. /шт.
	Консоль пружинного ограничителя Типы направляющих V, VU Болт с полукруглой головкой М8 х 22 Шестигранная гайка М8 с угловым фланцем	09.07.2001 –	3040745 3035719 3018270	Шт. _____ _____ _____	/шт. /шт. /шт.
	Консоль пружинного ограничителя – 65 Типы направляющих N3, H8, HS5 Болт с плоской головкой М8 х 16 Шестигранная гайка М8 с угловым фланцем	09.07.2001 –	3045008 3043208 3018270	Шт. _____ _____ _____	/шт. /шт. /шт.

Артикулы на сером фоне поставляются на условиях «перевозка оплачена до склада заказчика».

ЗАКАЗ	№ заказчика: _____	№ заказа/комис.: _____	*Данные обязательно сверять с данными на заводской табличке!	
			№ заказа: _____	№ ворот: _____
	Заказчик: _____		№ изделия: _____	Тип: _____
	Адрес доставки: _____		Год изготовления: _____	
Город/дата: _____		Печать и подпись _____		

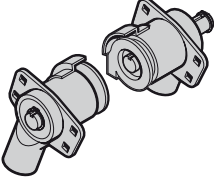
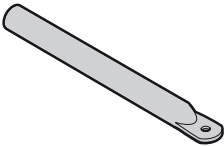
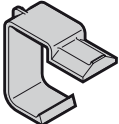
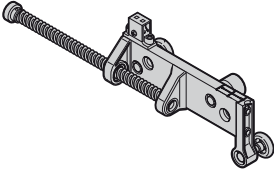
6. Направляющие

Изделие	Описание	Период производства	№ арт.	Кол-во	€
	Комплект: стойка подшипника, типы направляющих L, LD правая (сторона управления воротами правая) левая (сторона управления воротами левая) Болт с плоской головкой М8 х 16 Шестигранная гайка М8 с угловым фланцем	09.07.2001 –	3060732	Шт. _____	/шт.
		09.07.2001 –	3060733	_____	/шт.
			3043208	_____	/шт.
			3018270	_____	/шт.
	Опора с ограничением по крутящему моменту Типы направляющих L, LD Болт с плоской головкой М8 х 16 Шестигранная гайка М8 с угловым фланцем	09.07.2001 –	3054760	Шт. _____	/шт.
			3043208	_____	/шт.
			3018270	_____	/шт.
	Опора для цепной передачи Типы направляющих L, LD	09.07.2001 –	3054860	Шт. _____	/шт.
	Пружинный амортизатор, подвижный Типы направляющих L, LD (только для ворот с приводом) справа слева	09.07.2001 –	3055244	Шт. _____	/шт.
		09.07.2001 –	3055240	_____	/шт.
	Опорный профиль для подвижного пружинного амортизатора Типы направляющих L, LD	09.07.2001 –	3055245	Шт. _____	/шт.

■ Артикулы на сером фоне поставляются на условиях «перевозка оплачена до склада заказчика».

ЗАКАЗ	№ заказчика: _____	№ заказа/комис.: _____	*Данные обязательно сверять с данными на заводской табличке!	
			№ заказа: _____	№ ворот: _____
	Заказчик: _____		№ изделия: _____	Тип: _____
	Адрес доставки: _____		Год изготовления: _____	
	Город/дата: _____		Печать и подпись _____	

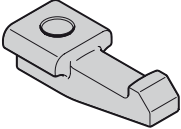
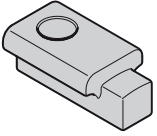
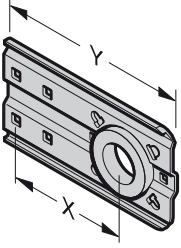

7. Торсионно-пружинный вал

Изделие	Описание	Период производства	№ арт.	Кол-во	€
	Пружинный вал 40 x 3, с пазом <input type="checkbox"/> справа <input type="checkbox"/> слева	09.07.2001 –	3045688	Шт.	/м
	Комплект: зажимной клин с фаской и саморез 5,5 x 25-К	09.07.2001 –	3085682	Шт.	/шт.
	Комплект: (2 шт.) упор для шарикоподшипника и саморез 5,5 x 25-К	09.07.2001 –	3085683	Шт.	/шт.
	Держатель вала (вес полотна ворот < 400 кг, количество пружин ≤ 2, одинарный пружинный вал)			Шт.	
	x = 120, y = 192 Размер 1	09.07.2001 –	3015220	_____	/шт.
	Размер 2 (для L и LD) x = 140, y = 212 Размер 2	09.07.2001 –	3011151	_____	/шт.
	Размер 4 (кроме низко расположенного пружинного вала) Размер 6 x = 160, y = 232	09.07.2001 –	3011160	_____	/шт.
	Размер 4 (для низко расположенного пружинного вала) Размер 5 (кроме низко расположенного пружинного вала) Размер 7 Болт с шестигранной головкой M10 x 20, оцинкованный Шестигранная гайка M10 со стопорным кольцом и фланцем			3001555 3054148	_____ _____

Артикулы на сером фоне поставляются на условиях «перевозка оплачена до склада заказчика».

ЗАКАЗ	№ заказчика: _____	№ заказа/комис.: _____	*Данные обязательно сверять с данными на заводской табличке!	
	Заказчик: _____	Адрес доставки: _____	№ заказа: _____	№ ворот: _____
	Город/дата: _____	Печать и подпись _____	№ изделия: _____	Тип: _____
			Год изготовления: _____	

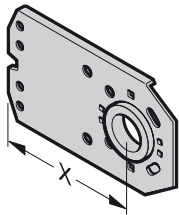
7. Торсионно-пружинный вал

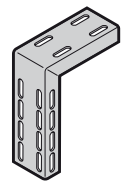
Изделие	Описание	Период производства	№ арт.	Кол-во	€	
	Держатель вала 135 x = 120 Размер 1 Размер 2 (для L и LD)	09.07.2001 –	3044629	Шт.	/шт.	
	x = 140 Размер 2 Размер 4 (кроме низко расположенного пружинного вала)	09.07.2001 –	3044630	Шт.	/шт.	
	x = 160 Размер 3 Размер 4 (для низко расположенного пружинного вала)	09.07.2001 –	3044631	Шт.	/шт.	
	x = 185 Размер 5 (кроме низко расположенного пружинного вала)	09.07.2001 –	3044632	Шт.	/шт.	
	x = 200, VU 9 Размер 5 (для низко расположенного пружинного вала)	09.07.2001 –	3044633	Шт.	/шт.	
	Болт с полукруглой головкой M10 x 20, оцинкованный		3043210	Шт.	/шт.	
	Шестигранная гайка M10 с зубчатым венцом и фланцем		3054148	Шт.	/шт.	
		Присоединение держателя вала Болт с полукруглой головкой M10 x 20, оцинкованный	09.07.2001 –	3043121	Шт.	/шт.
		Шестигранная гайка M10 со стопорным кольцом и фланцем		3043210	Шт.	/шт.
				3054148	Шт.	/шт.
	Подвеска, задняя Типы направляющих L, LD			Шт.		
	298 мм в длину, правая	09.07.2001 –	3042271	Шт.	/шт.	
	298 мм в длину, левая	09.07.2001 –	3042286	Шт.	/шт.	
	498 мм в длину, правая	09.07.2001 –	3042413	Шт.	/шт.	
	498 мм в длину, левая	09.07.2001 –	3042414	Шт.	/шт.	
	Болт с полукруглой головкой M10 x 20 Шестигранная гайка M10 со стопорным кольцом и фланцем		3043210	Шт.	/шт.	
		3054148	Шт.	/шт.		

■ Артикулы на сером фоне поставляются на условиях «перевозка оплачена до склада заказчика».

ЗАКАЗ	№ заказчика:	№ заказа/комис.:	*Данные обязательно сверять с данными на заводской табличке!	
	Заказчик:	№ изделия:		№ ворот:
	Адрес доставки:	Тип:		Год изготовления:
	Город/дата:	Печать и подпись		

7. Торсионно-пружинный вал

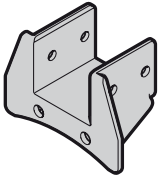
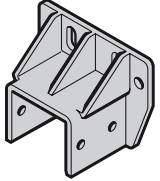
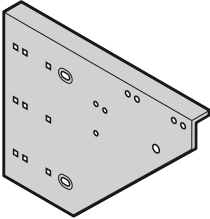
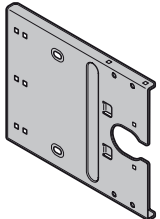
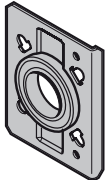
Изделие	Описание	Период производства	№ арт.	Кол-во	€
	Консоль держателя вала для барабана для троса Типы направляющих VU, HU Для трубы 120 x 60 x 2/120 x 60 x 3 Для трубы 60 x 60 x 2 Саморез по металлу с шестигранной головкой В8 x 22, оцинкованный	09.07.2001 – 09.07.2001 –	3041353	Шт.	
			3042023		/шт.
			3037010		/шт.
	Консоль держателя вала Типы направляющих VU, HU Для трубы 120 x 60 x 2/120 x 60 x 3 Для трубы 60 x 60 x 2 Саморез по металлу с шестигранной головкой В8 x 22, оцинкованный	09.07.2001 – 09.07.2001 –	3041351	Шт.	
			3042022		/шт.
			3037010		/шт.
	* Консоль U1: HU 4+5, VU 6+7, правая U1: HU 4+5, VU 6+7, левая U2: RG 4+5, WG 6+7, правая U2: RG 4+5, WG 6+7, левая U3: VU 9, правая U3: VU 9, левая	09.07.2001 – 09.07.2001 – 09.07.2001 – 09.07.2001 – 09.07.2001 – 09.07.2001 –	3043198	Шт.	
			3043191		/шт.
			3065320		/шт.
			3065319		/шт.
			3065322		/шт.
			3065321		/шт.
	Консоль U4	03.07.2009 –	3076583	Шт.	
					/шт.
	Фланцевый подшипник Болт с полукруглой головкой М6 x 14 Стопорная гайка с зубчатым венцом М6	03.07.2009 –	3076653	Шт.	
			3086084		/шт.
			3001660		/шт.

Артикулы на сером фоне поставляются на условиях «перевозка оплачена до склада заказчика».

ЗАКАЗ	№ заказчика: _____		№ заказа/комис.: _____		* Данные обязательно сверять с данными на заводской табличке!	
					№ заказа: _____	
					№ ворот: _____	
	Заказчик: _____		№ изделия: _____		Тип: _____	
	Адрес доставки: _____		Год изготовления: _____			
Город/дата: _____		Печать и подпись _____				

7. Торсионно-пружинный вал

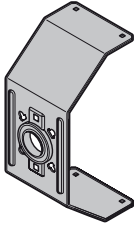
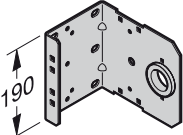
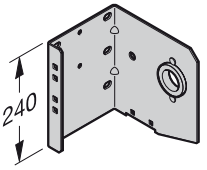
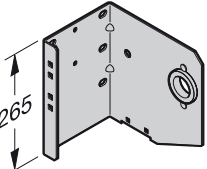
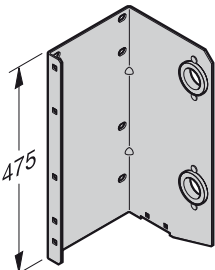
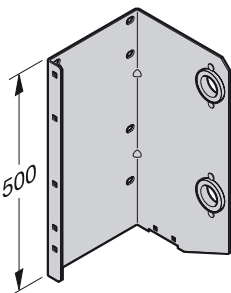
Изделие	Описание	Период производства	№ арт.	Кол-во	€
	Опора с ограничением по крутящему моменту Болт с полукруглой головкой М6 x 14 Стопорная гайка с зубчатым венцом М6	03.07.2009 –	3076654	Шт.	/шт.
			3086084	_____	/шт.
			3001660	_____	/шт.
	Консоль держателя вала 1, с шарикоподшипником правая, размер 2 левая, размер 2	09.07.2001 – 09.07.2001 –	3044813	Шт.	/шт.
			3044812	_____	/шт.
	Консоль держателя вала 2, с шарикоподшипником WE = 160, правая, размер 4 WE = 160, левая, размер 4 WE = 180, правая, размер 3, 5, 7 WE = 180, левая, размер 3, 5, 7	09.07.2001 – 09.07.2001 – 09.07.2001 – 09.07.2001 –	3044139	Шт.	/шт.
			3044138	_____	/шт.
			3044141	_____	/шт.
			3044140	_____	/шт.
	Консоль держателя вала 3, с шарикоподшипником правая, размер 8, 9 левая, размер 8, 9	09.07.2001 – 09.07.2001 –	3044143	Шт.	/шт.
			3044142	_____	/шт.
	Консоль держателя вала 4, с шарикоподшипником правая, размер 3, 5, 7 левая, размер 3, 5, 7	09.07.2001 – 09.07.2001 –	3044147	Шт.	/шт.
			3044146	_____	/шт.
	Консоль держателя вала 5, с шарикоподшипником правая, размер 8, 9 левая, размер 8, 9	09.07.2001 – 09.07.2001 –	3044151	Шт.	/шт.
			3044150	_____	/шт.

Артикулы на сером фоне поставляются на условиях «перевозка оплачена до склада заказчика».

ЗАКАЗ	№ заказчика: _____ № заказа/комис.: _____		*Данные обязательно сверять с данными на заводской табличке!	
	Заказчик: _____		№ заказа: _____	№ ворот: _____
	Адрес доставки: _____		№ изделия: _____	Тип: _____
	Город/дата: _____		Год изготовления: _____	
			Печать и подпись _____	

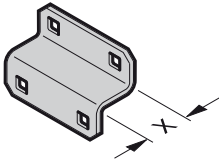
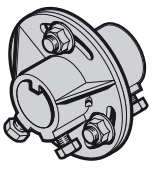
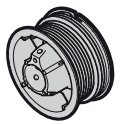
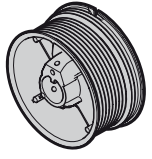
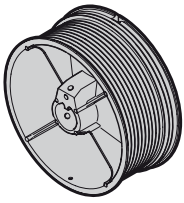
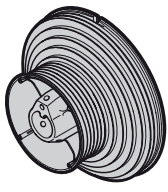

7. Торсионно-пружинный вал

Изделие	Описание	Период производства	№ арт.	Кол-во	€
	Опорный угольник для консоли			Шт.	
	x = 19 мм	09.07.2001 –	3044770	_____	/шт.
	x = 26 мм	09.07.2001 –	3044771	_____	/шт.
	x = 33 мм	09.07.2001 –	3044772	_____	/шт.
	x = 40 мм	09.07.2001 –	3044773	_____	/шт.
	Болт с плоской головкой М8 х 13 Шестигранная гайка М8 с угловым фланцем		3043106	_____	/шт.
			3018270	_____	/шт.
	Гибкая муфта	09.07.2001 –	3044205	Шт. _____	/шт.
	* Барабан для троса, размер 1 Типы направляющих N, ND, NS, NH, L, LD			Шт.	
	справа слева	09.07.2001 – 09.07.2001 –	3072582 3072581	_____ _____	/шт. /шт.
	* Барабан для троса, размер 2 Типы направляющих N, ND, NS, NH, L, LD			Шт.	
	справа слева	09.07.2001 – 09.07.2001 –	3086200 3086199	_____ _____	/шт. /шт.
	* Барабан для троса, размер 3 Типы направляющих N, ND, NS, NH			Шт.	
	справа слева	09.07.2001 – 09.07.2001 –	3086194 3086193	_____ _____	/шт. /шт.
	* Барабан для троса, размер 4 Типы направляющих H, HD, HS, HU			Шт.	
	правая, для проволочного троса Ø 5,5 мм	09.07.2001 –	3044607	_____	/шт.
	левая, для проволочного троса Ø 5,5 мм	09.07.2001 –	3044608	_____	/шт.
	правая, для проволочного троса Ø 4 мм	01.02.2008 –	3086204	_____	/шт.
	левая, для проволочного троса Ø 4 мм	01.02.2008 –	3086203	_____	/шт.

■ Артикулы на сером фоне поставляются на условиях «перевозка оплачена до склада заказчика».

ЗАКАЗ	№ заказчика: _____		№ заказа/комис.: _____		* Данные обязательно сверять с данными на заводской табличке!	
					№ заказа: _____	
					№ ворот: _____	
	Заказчик: _____		№ изделия: _____		Тип: _____	
	Адрес доставки: _____		Год изготовления: _____			
Город/дата: _____		Печать и подпись _____				

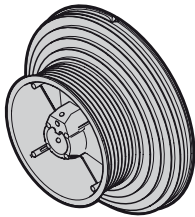
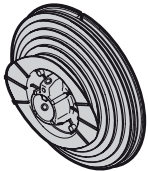
7. Торсионно-пружинный вал

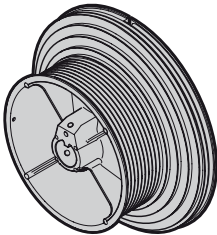
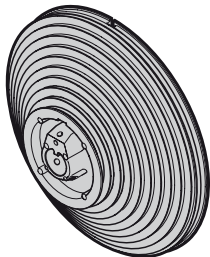
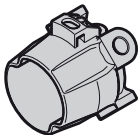
Изделие	Описание	Период производства	№ арт.	Кол-во	€
	Барабан для троса, размер 5 Типы направляющих H, HD, HS, HU	09.07.2001 – 09.07.2001 –	3086206	Шт.	/шт.
	справа слева		3086205	_____	
	* Барабан для троса, размер 6 Типы направляющих V, VU	09.07.2001 – 09.07.2001 –	3086208	Шт.	/шт.
	справа слева		3086207	_____	
	* Барабан для троса, размер 7 Типы направляющих V, VU	09.07.2001 – 09.07.2001 –	3086210	Шт.	/шт.
	справа слева		3086209	_____	
	* Барабан для троса, размер 8 Типы направляющих H, HD, HS	09.07.2001 – 09.07.2001 –	3086196	Шт.	/шт.
	справа слева		3086195	_____	
	* Барабан для троса, размер 9 Типы направляющих V, VU	09.07.2001 – 09.07.2001 –	3086198	Шт.	/шт.
	справа слева		3086197	_____	
	Натяжной конус, размер 2, с пружинными зажимами, для внутреннего диаметра пружины 95 мм	09.07.2001 –	3072886	Шт.	/шт.

■ Артикулы на сером фоне поставляются на условиях «перевозка оплачена до склада заказчика».

ЗАКАЗ	№ заказчика: _____	№ заказа/комис.: _____	* Данные обязательно сверять с данными на заводской табличке!	
			№ заказа: _____	№ ворот: _____
	Заказчик: _____		№ изделия: _____	Тип: _____
	Адрес доставки: _____		Год изготовления: _____	
Город/дата: _____		Печать и подпись _____		

7. Торсионно-пружинный вал

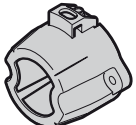
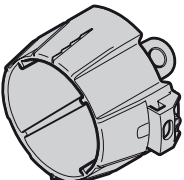
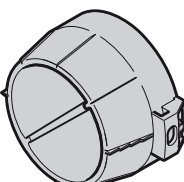
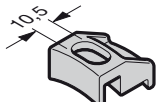
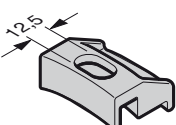
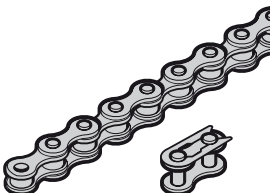
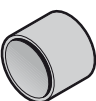
Изделие	Описание	Период производства	№ арт.	Кол-во	€
	Пружинный конус, размер 2, с пружинными зажимами, для внутреннего диаметра пружины 95 мм	09.07.2001 –	3072885	Шт. _____	/шт.
	Натяжной конус, размер 3, с пружинными зажимами, для внутреннего диаметра пружины 142 мм	09.07.2001 –	3072888	Шт. _____	/шт.
	Пружинный конус, размер 3, с пружинными зажимами, для внутреннего диаметра пружины 142 мм	09.07.2001 –	3072887	Шт. _____	/шт.
	Пружинный зажим, размер 2	09.07.2001 –	3011100	Шт. _____	/шт.
	Пружинный зажим, размер 4	09.07.2001 –	3038602	Шт. _____	/шт.
	Роликовая цепь с фиксацией зажимом L = 889 мм L = 1245 мм L = 1321 мм	09.07.2001 – 09.07.2001 – 09.07.2001 –	3044620 3044621 3044622	Шт. _____ _____ _____	/шт. /шт. /шт.
	Распорная труба для двойного пружинного вала L = 28 мм L = 34 мм	09.07.2001 – 09.07.2001 –	3044113 3044114	Шт. _____ _____	/шт. /шт.

■ Артикулы на сером фоне поставляются на условиях «перевозка оплачена до склада заказчика».

ЗАКАЗ	№ заказчика: _____	№ заказа/комис.: _____	*Данные обязательно сверять с данными на заводской табличке!	
			№ заказа: _____	№ ворот: _____
	Заказчик: _____		№ изделия: _____	Тип: _____
	Адрес доставки: _____		Год изготовления: _____	
Город/дата: _____		Печать и подпись _____		

7. Торсионно-пружинный вал

Изделие	Описание	Период производства	№ арт.	Кол-во	€
	Устройство натяжения цепи, для двойного пружинного вала справа слева	09.07.2001 – 09.07.2001 –	3044710 3044711	Шт. _____ _____	/шт. /шт.
	Деталь, в которую вставляется устройство для натяжения цепи	16.10.2009 –	3086479	Шт. _____	/шт.
	Зажимная втулка для витой пружины, работающей на изгиб	09.07.2001 –	3002225	Шт. _____	/шт.
	Цепная звездочка для двойного пружинного вала, в комплекте с крепежным материалом и присоединением привода	09.07.2001 –	3044739	Шт. _____	/шт.

■ Артикулы на сером фоне поставляются на условиях «перевозка оплачена до склада заказчика».

ЗАКАЗ	№ заказчика: _____	№ заказа/комис.: _____	*Данные обязательно сверять с данными на заводской табличке!	
			№ заказа: _____	№ ворот: _____
	Заказчик: _____		№ изделия: _____	Тип: _____
	Адрес доставки: _____		Год изготовления: _____	
Город/дата: _____		Печать и подпись _____		

7. Торсионно-пружинный вал

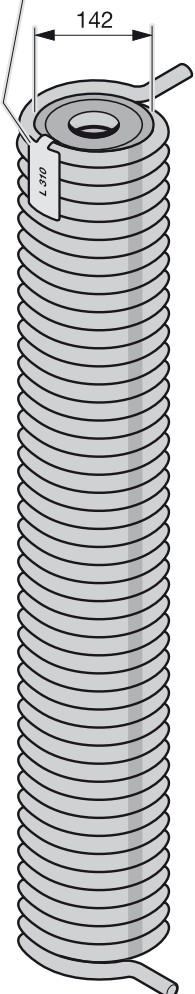
Изделие	Описание	Период производства	№ арт.	Кол-во	€	
 <p>Маркировка пружины * (пластмассовая бирка)</p>	Торсионная пружина с пластмассовой трубой			Шт.		
	R228	09.07.2001 –	3043661	_____	/шт.	
	R229	09.07.2001 –	3043662	_____	/шт.	
	R230	09.07.2001 –	3043663	_____	/шт.	
	R231	09.07.2001 –	3043664	_____	/шт.	
	R232	09.07.2001 –	3043666	_____	/шт.	
	L232	09.07.2001 –	3043665	_____	/шт.	
	Специальная пружина, левая (напр., L142 – 11,0 – 1300) L _____ – _____ – _____	09.07.2001 –	3054697	_____		
	Специальная пружина, правая (напр., R142 – 11,0 – 1300) R _____ – _____ – _____	09.07.2001 –	3058150	_____		
	Торсионная пружина с пластмассовой трубой					
	R310	09.07.2001 –	3043668	_____	/шт.	
	L310	09.07.2001 –	3043667	_____	/шт.	
	R311	09.07.2001 –	3043669	_____	/шт.	
	R312	09.07.2001 –	3043670	_____	/шт.	
	R313	09.07.2001 –	3043671	_____	/шт.	
	R314	09.07.2001 –	3043672	_____	/шт.	
	R315	09.07.2001 –	3043673	_____	/шт.	
	R316	09.07.2001 –	3043674	_____	/шт.	
	R317	09.07.2001 –	3043675	_____	/шт.	
	L317	01.07.2011 –	3090577	_____	/шт.	
	R318	09.07.2001 –	3043676	_____	/шт.	
	R319	09.07.2001 –	3043677	_____	/шт.	
	R320	09.07.2001 –	3043678	_____	/шт.	
	R321	09.07.2001 –	3043679	_____	/шт.	
	R322	09.07.2001 –	3043680	_____	/шт.	
	R323	09.07.2001 –	3043681	_____	/шт.	
	R324	09.07.2001 –	3043682	_____	/шт.	
	R325	09.07.2001 –	3043683	_____	/шт.	
	R326	09.07.2001 –	3043684	_____	/шт.	
	L326	01.07.2011 –	3090578	_____	/шт.	
	R327	09.07.2001 –	3043685	_____	/шт.	
	R328	09.07.2001 –	3043686	_____	/шт.	
R329	09.07.2001 –	3043688	_____	/шт.		
L329	09.07.2001 –	3043687	_____	/шт.		
Специальная пружина, слева (напр., L142 – 11,0 – 1300) L _____ – _____ – _____	09.07.2001 –	3054697	_____			
Специальная пружина, справа (напр., R142 – 11,0 – 1300) R _____ – _____ – _____	09.07.2001 –	3058150	_____			

Указание по безопасности:

Всегда заменяйте все пружины. Расчет характеристик пружин производится с учетом заданного числа циклов переменной нагрузки. Если на воротах обрывается одна пружина, то все остальные пружины находятся на пределе рассчитанной прочности на разрыв и в любой момент также могут сломаться.

■ Артикулы на сером фоне поставляются на условиях «перевозка оплачена до склада заказчика».

ЗАКАЗ	№ заказчика: _____	№ заказа/комис.: _____	*Данные обязательно сверять с данными на заводской табличке!	
			№ заказа: _____	№ ворот: _____
	Заказчик: _____		№ изделия: _____	Тип: _____
	Адрес доставки: _____		Год изготовления: _____	
Город/дата: _____		Печать и подпись _____		



7. Торсионно-пружинный вал

Изделие	Описание	Период производства	№ арт.	Кол-во	€	
	<p>* Устройство, предохраняющее от обрыва пружины</p> <p>x = 120 мм, правая, размер 1 x = 120 мм, левая, размер 1 x = 140 мм, правая, размер 2, 4, 6 x = 140 мм, левая, размер 2, 4, 6 x = 160 мм, правая, размер 3, 5, 7 x = 160 мм, левая, размер 3, 5, 7 x = 185 мм, правая, размер 8, 9 x = 185 мм, левая, размер 8, 9 x = 200 мм, правая, VU 9 x = 200 мм, левая, VU 9</p>	<p>09.07.2001 – 09.07.2001 – 09.07.2001 – 09.07.2001 – 09.07.2001 – 09.07.2001 – 09.07.2001 – 09.07.2001 – 09.07.2001 – 09.07.2001 –</p>	<p>3044639 3044638 3044641 3044640 3044643 3044642 3044645 3044644 3044647 3044646</p>	<p>Шт. _____ _____ _____ _____ _____ _____ _____ _____ _____</p>	<p>/шт. /шт. /шт. /шт. /шт. /шт. /шт. /шт. /шт. /шт.</p>	
		<p>* Соединительный клин для устройства, предохраняющего от обрыва пружин</p>	<p>09.07.2001 –</p>	<p>3090146</p>	<p>Шт. _____</p>	<p>/шт.</p>
		<p>* Крышка барабана для троса Типы направляющих L, в комплекте с креплением</p>	<p>09.07.2001 –</p>	<p>3055423</p>	<p>Шт. _____</p>	<p>/шт.</p>

■ Артикулы на сером фоне поставляются на условиях «перевозка оплачена до склада заказчика».

ЗАКАЗ	№ заказчика: _____		№ заказа/комис.: _____		* Данные обязательно сверять с данными на заводской табличке!	
	Заказчик: _____		Адрес доставки: _____		№ заказа: _____	№ ворот: _____
	Город/дата: _____		Печать и подпись _____		№ изделия: _____	Тип: _____
					Год изготовления: _____	

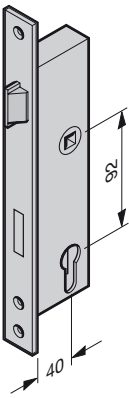
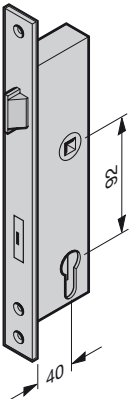

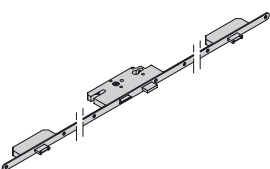

8. Детали фурнитуры для дверей

Изделие	Описание	Период производства	№ арт.	Кол-во	€		
	Врезной замок с трубчатым профилем 1314 (40/92/9) PZ, правый/левый, для боковой двери и калитки 1212 (40/92/9) Kaba, правый/левый, для боковой двери 1314 (40/92/9) Kaba, правый/левый, для боковой двери 1314 (40/92/9) Kaba, правый/левый, для калитки	09.07.2001 – 09.07.2001 – 28.02.2003 01.03.2003 – 09.07.2001 –	3070038 3043327 3070063 3070063	Шт. _____ _____ _____ _____	/шт. /шт. /шт. /шт.		
		Замок «антипаника» 1316 (40/92/9), для гарнитура разных ручек, DIN правый/DIN левый, функция E 1820 (40/92/9), для гарнитура нажимных ручек, DIN правый, функция D 1820 (40/92/9), для гарнитура нажимных ручек, DIN левый, функция D 1820 (40/92/9), для гарнитура нажимных ручек, DIN правый, функция B 1820 (40/92/9), для гарнитура нажимных ручек, DIN левый, функция B	09.07.2001 – 09.07.2001 – 09.07.2001 – 09.07.2001 – 09.07.2001 –	3070273 3042153 3042152 3042270 3042269	Шт. _____ _____ _____ _____	/шт. /шт. /шт. /шт. /шт.	
			Ригельный замок 1308, DIN правый/DIN левый	01.12.2006 –	3073251	Шт. _____	/шт.
			GU-Security SH2, 3-точечная блокировка для боковой двери Исполнение PZ Исполнение KABA	03.03.2003 – 03.03.2003 –	3060386 3060427	Шт. _____ _____	/шт. /шт.

Артикулы на сером фоне поставляются на условиях «перевозка оплачена до склада заказчика».

ЗАКАЗ	№ заказчика: _____	№ заказа/комис.: _____	*Данные обязательно сверять с данными на заводской табличке!	
	Заказчик: _____	_____	№ заказа: _____	№ ворот: _____
	Адрес доставки: _____	_____	№ изделия: _____	Тип: _____
	Город/дата: _____	_____	Год изготовления: _____	_____
			Печать и подпись	





8. Детали фурнитуры для дверей

Изделие	Описание	Период производства	№ арт.	Кол-во	€
	Замыкающая накладка 92 мм для боковой двери			Шт.	
	Вариант исполнения - левый	01.03.2003 – 12.04.2006	3046873	_____	/шт.
	Вариант исполнения - правый	01.03.2003 – 12.04.2006	3046872	_____	/шт.
	Винт с потайной головкой М5 x 12, с крестообразным шлицем		3043274	_____	/шт.
	Замыкающая накладка 92 мм для электрического устройства открывания двери, модель 17E и 27E, боковая дверь			Шт.	
	Вариант исполнения - левый	01.03.2003 – 12.04.2006	3050979	_____	/шт.
	Вариант исполнения - правый	01.03.2003 – 12.04.2006	3050980	_____	/шт.
	Винт с потайной головкой М5 x 12, с крестообразным шлицем		3043274	_____	/шт.
	Замыкающая накладка 92 мм			Шт.	
	Калитка	09.07.2001 – 12.04.2006	3053826	_____	/шт.
	Винт с потайной головкой М5 x 12, с крестообразным шлицем		3043274	_____	/шт.
	Замыкающая накладка 92 мм для электрического устройства открывания двери, модель 17E и 27E			Шт.	
	Калитка	09.07.2001 – 12.04.2006	3053828	_____	/шт.
	Винт с потайной головкой М5 x 12, с крестообразным шлицем		3043274	_____	/шт.

■ Артикулы на сером фоне поставляются на условиях «перевозка оплачена до склада заказчика».

ЗАКАЗ	№ заказчика: _____	№ заказа/комис.: _____	*Данные обязательно сверять с данными на заводской табличке!	
			№ заказа: _____	№ ворот: _____
	Заказчик: _____		№ изделия: _____	Тип: _____
	Адрес доставки: _____		Год изготовления: _____	
	Город/дата: _____		Печать и подпись _____	

8. Детали фурнитуры для дверей

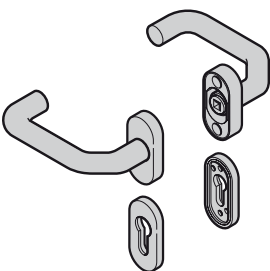
Изделие	Описание	Период производства	№ арт.	Кол-во	€
	Замыкающая накладка 92 мм для калитки и боковой двери Винт с потайной головкой М4 х 16, с крестообразным шлицем	13.04.2006 –	3070051	Шт.	/шт.
			3060087		/шт.
	Замыкающая накладка 92 мм для электрического устройства открывания калитки и боковой двери Винт с потайной головкой М4 х 16, с крестообразным шлицем	01.07.2009 –	3085995	Шт.	/шт.
			3060087		/шт.
	Замыкающая накладка для GU-Secury, для боковой двери Винт с потайной головкой М4 х 16, с крестообразным шлицем	03.03.2003 –	3059598	Шт.	/шт.
			3060087		/шт.
	Замыкающая накладка для ригельного замка 1308 Винт с потайной головкой М4 х 16, с крестообразным шлицем	01.12.2006 –	3073522	Шт.	/шт.
			3060087		/шт.
	Гарнитура нажимных ручек (92) изогнутая ручка/изогнутая ручка, пластмасса черного цвета В комплектацию гарнитура ручек не входит четырехгранный штифт для нажимных и разных ручек, а также штифт «антипаника».	09.07.2001 – 09.07.2001 –	3050905	Шт.	/шт.
			3050906		/шт.
	PZ				
	КАВА				

■ Артикулы на сером фоне поставляются на условиях «перевозка оплачена до склада заказчика».

ЗАКАЗ	№ заказчика: _____	№ заказа/комис.: _____	*Данные обязательно сверять с данными на заводской табличке!	
			№ заказа: _____	№ ворот: _____
	Заказчик: _____		№ изделия: _____	Тип: _____
	Адрес доставки: _____		Год изготовления: _____	
	Город/дата: _____		Печать и подпись _____	

8. Детали фурнитуры для дверей

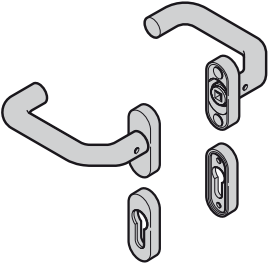
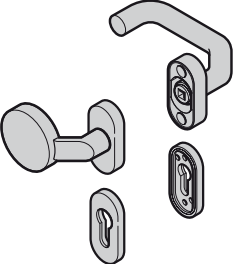
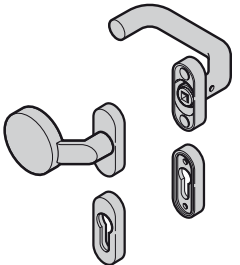
Изделие	Описание	Период производства	№ арт.	Кол-во	€
	Гарнитур нажимных ручек (92) изогнутая ручка/изогнутая ручка В комплектацию гарнитура ручек не входит четырехгранный штифт для нажимных и разных ручек, а также штифт «антипаника».			Шт.	
	Алюминиевое литье натурального цвета F1, PZ	09.07.2001 –	3053789	_____	/шт.
	Алюминиевое литье натурального цвета F1, KABA	09.07.2001 –	3053793	_____	/шт.
	Из нержавеющей стали, шлифованная, PZ	01.03.2003 –	3059622	_____	/шт.
	Из нержавеющей стали, шлифованная, KABA	01.03.2003 –	3059625	_____	/шт.
	Из нержавеющей стали, полированная, PZ	09.07.2001 –	3053579	_____	/шт.
Из нержавеющей стали, полированная, KABA	09.07.2001 –	3053554	_____	/шт.	
	Гарнитур разных ручек (92) изогнутая ручка/изогнутая ручка, пластмасса черного цвета В комплектацию гарнитура ручек не входит четырехгранный штифт для нажимных и разных ручек, а также штифт «антипаника».			Шт.	
	PZ	09.07.2001 –	3050745	_____	/шт.
KABA	09.07.2001 –	3050909	_____	/шт.	
	Гарнитур разных ручек (92) изогнутая ручка/изогнутая ручка В комплектацию гарнитура ручек не входит четырехгранный штифт для нажимных и разных ручек, а также штифт «антипаника».			Шт.	
	Алюминиевое литье натурального цвета F1, PZ	09.07.2001 –	3053791	_____	/шт.
	Алюминиевое литье натурального цвета F1, KABA	09.07.2001 –	3053795	_____	/шт.
	Из нержавеющей стали, шлифованная, PZ	01.03.2003 –	3059624	_____	/шт.
	Из нержавеющей стали, шлифованная, KABA	01.03.2003 –	3059627	_____	/шт.
	Из нержавеющей стали, полированная, PZ	09.07.2001 –	3053583	_____	/шт.
Из нержавеющей стали, полированная, KABA	09.07.2001 –	3053558	_____	/шт.	

■ Артикулы на сером фоне поставляются на условиях «перевозка оплачена до склада заказчика».

ЗАКАЗ	№ заказчика: _____	№ заказа/комис.: _____	*Данные обязательно сверять с данными на заводской табличке!	
			№ заказа: _____	№ ворот: _____
	Заказчик: _____		№ изделия: _____	Тип: _____
	Адрес доставки: _____		Год изготовления: _____	
Город/дата: _____		Печать и подпись _____		

8. Детали фурнитуры для дверей

Изделие	Описание	Период производства	№ арт.	Кол-во	€
	Гарнитур нажимных ручек (92) изогнутая ручка/плоская ручка, пластмасса черного цвета В комплектацию гарнитура ручек не входит четырехгранный штифт для нажимных и разных ручек, а также штифт «антипаника».	09.07.2001 – 09.07.2001 –	3050966	Шт.	/шт.
			3050972		/шт.
	Гарнитур нажимных ручек (92) изогнутая ручка/плоская ручка В комплектацию гарнитура ручек не входит четырехгранный штифт для нажимных и разных ручек, а также штифт «антипаника».	09.07.2001 – 09.07.2001 – 01.03.2003 – 01.03.2003 – 09.07.2001 – 09.07.2001 –	3053790	Шт.	/шт.
			3053794		/шт.
			3059640		/шт.
			3059642		/шт.
			3053571		/шт.
			3053546		/шт.
	Гарнитур разных ручек (92) изогнутая ручка/плоская ручка, пластмасса черного цвета В комплектацию гарнитура ручек не входит четырехгранный штифт для нажимных и разных ручек, а также штифт «антипаника».	09.07.2001 – 09.07.2001 –	3050969	Шт.	/шт.
			3050975		/шт.

■ Артикулы на сером фоне поставляются на условиях «перевозка оплачена до склада заказчика».

ЗАКАЗ	№ заказчика: _____	№ заказа/комис.: _____	*Данные обязательно сверять с данными на заводской табличке!	
	Заказчик: _____	№ изделия: _____	№ заказа: _____	
	Адрес доставки: _____	Год изготовления: _____	№ ворот: _____	
	Город/дата: _____	Печать и подпись _____	Тип: _____	

8. Детали фурнитуры для дверей

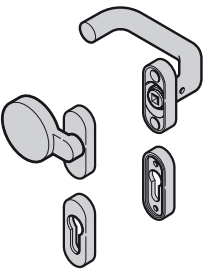
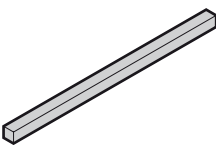
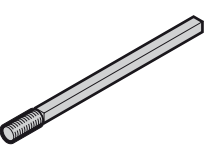
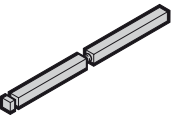
Изделие	Описание	Период производства	№ арт.	Кол-во	€
	Гарнитур разных ручек (92) изогнутая ручка/плоская ручка В комплектацию гарнитура ручек не входит четырехгранный штифт для нажимных и разных ручек, а также штифт «антипаника».			Шт.	
	Алюминиевое литье натурального цвета F1, PZ	09.07.2001 –	3053792	_____	/шт.
	Алюминиевое литье натурального цвета F1, КАВА	09.07.2001 –	3053796	_____	/шт.
	Из нержавеющей стали, шлифованная, PZ	01.03.2003 –	3059641	_____	/шт.
	Из нержавеющей стали, шлифованная, КАВА	01.03.2003 –	3059643	_____	/шт.
	Из нержавеющей стали, полированная, PZ	09.07.2001 –	3053575	_____	/шт.
Из нержавеющей стали, полированная, КАВА	09.07.2001 –	3053550	_____	/шт.	
	Четырехгранный штифт для гарнитура нажимных ручек			Шт.	
	L = 110 TS 60, боковая дверь	09.07.2001 –	3053779	_____	/шт.
	L = 95 TS 45, калитка	09.07.2001 –	3053786	_____	/шт.
	L = 78 TS 60 для гарнитура разных ручек, боковая дверь	23.05.2005 –	3065079	_____	/шт.
L = 70 TS 42 - 51 для гарнитура разных ручек, калитка	23.05.2005 –	3065074	_____	/шт.	
	Четырехгранный штифт для гарнитура разных ручек			Шт.	
	L = 90 TS 45 - 51, калитка	09.07.2001 – 20.05.2005	3053780	_____	/шт.
L = 100 TS 60, боковая дверь	09.07.2001 – 20.05.2005	3053781	_____	/шт.	
	Четырехгранный штифт «антипаника» для гарнитура нажимных ручек			Шт.	
	L = 45 - 45, калитка	09.07.2001 –	3053333	_____	/шт.
	L = 40 - 65, боковая дверь	09.07.2001 – 28.02.2003	3053669	_____	/шт.
L = 45 - 60, боковая дверь	01.03.2003 –	3059750	_____	/шт.	

■ Артикулы на сером фоне поставляются на условиях «перевозка оплачена до склада заказчика».

ЗАКАЗ	№ заказчика: _____	№ заказа/комис.: _____	*Данные обязательно сверять с данными на заводской табличке!	
			№ заказа: _____	№ ворот: _____
	Заказчик: _____		№ изделия: _____	Тип: _____
	Адрес доставки: _____		Год изготовления: _____	
Город/дата: _____		Печать и подпись _____		

8. Детали фурнитуры для дверей

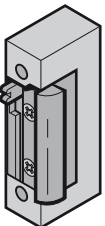
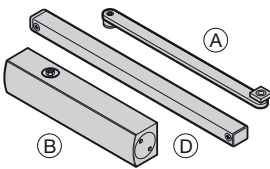
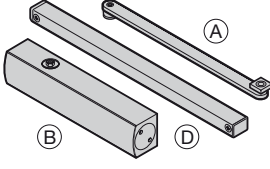
Изделие	Описание	Период производства	№ арт.	Кол-во	€		
	Электрическое устройство открывания двери 17E, 6-12 В Открывает двери только на импульсный сигнал, т.е. пока нажата клавиша 17E, 24 В Открывает двери только на импульсный сигнал, т.е. пока нажата клавиша 27E, 6-12 В После подачи импульса открыто до тех пор, пока дверь не приведена в действие 27E, 24 В После подачи импульса открыто до тех пор, пока дверь не приведена в действие 10-24 В, рабочий ток Открывает двери только на импульсный сигнал, т.е. пока нажата клавиша (вместо LT611E) С замыкающей накладкой Без замыкающей накладки 10-24 В, стопор После подачи импульса открыто до тех пор, пока дверь не приведена в действие (вместо LT621E) С замыкающей накладкой Без замыкающей накладки	09.07.2001 – 12.04.2006 01.03.2004 – 12.04.2006 01.03.2004 – 12.04.2006 01.03.2004 – 12.04.2006 13.04.2006 – 30.06.2009 01.07.2009 –	3050919 3060435 3060436 3060437 3085996 3085993 3085997 3085994	Шт. _____ _____ _____ _____ _____ _____ _____	/шт. /шт. /шт. /шт. /шт. /шт. /шт.		
		Доводчик двери TS 5000 в комплекте с шиной скольжения, для боковой двери TS 5000 без рычажного механизма (B) Рычаг с шиной скольжения (A)+(D) для боковой дверей	01.03.2003 – 31.01.2007 01.03.2003 – 31.01.2007 01.03.2003 – 31.01.2007	3053242 3053244 3053245	Шт. _____ _____ _____	/шт. /шт. /шт.	
			Доводчик двери TS 5000S с задержкой закрытия, в комплекте с шиной скольжения, для боковой двери TS 5000S без рычажного механизма (B) Рычаг с шиной скольжения (A)+(D) для боковой дверей	01.03.2003 – 31.01.2007 01.03.2003 – 31.01.2007 01.03.2003 – 31.01.2007	3059745 3059677 3053245	Шт. _____ _____ _____	/шт. /шт. /шт.

Артикулы на сером фоне поставляются на условиях «перевозка оплачена до склада заказчика».

ЗАКАЗ	№ заказчика: _____	№ заказа/комис.: _____	*Данные обязательно сверять с данными на заводской табличке!	
	Заказчик: _____	Адрес доставки: _____	№ заказа: _____	№ ворот: _____
	Город/дата: _____	Печать и подпись _____	№ изделия: _____	Тип: _____
			Год изготовления: _____	

8. Детали фурнитуры для дверей

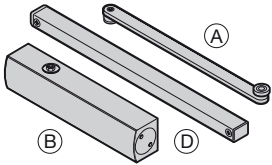
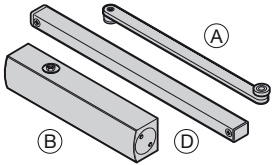
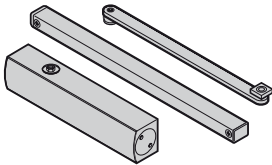
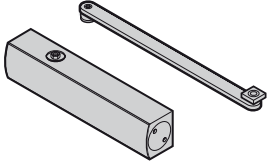
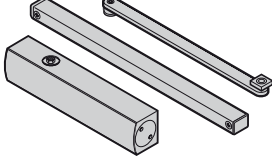
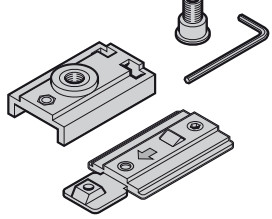
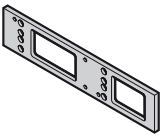
Изделие	Описание	Период производства	№ арт.	Кол-во	€
	Доводчик двери			Шт.	
	Рычаг с роликом (А) для калитки TS 4000 без рычажного механизма (В)	01.05.2000 – 06.05.2004	3044982	_____	/шт.
	Рычаг с роликом (А) для калитки	07.05.2004 – 31.01.2007 07.05.2004 – 31.01.2007	3064286 3064287	_____ _____	/шт. /шт.
	Доводчик двери			Шт.	
	TS 5000S в комплекте с шиной скольжения, для калитки (D) Длина шины скольжения _____ мм	01.03.2003 – 31.01.2007	3059746	_____	/шт.
	TS 5000S без рычажного механизма (В) Рычаг с роликом (А) для калитки	01.03.2003 – 31.01.2007 01.03.2003 – 31.01.2007	3059677 3059676	_____ _____	/шт. /шт.
	Доводчик двери TSO 400 в комплекте, для боковой двери	01.02.2007 –	3073288	_____	/шт.
	Доводчик двери TSO 400 в комплекте, для калитки	01.02.2007 –	3074736	_____	/шт.
	Доводчик двери TSO 500, в комплекте	01.02.2007 –	3073311	_____	/шт.
	Фиксатор TSO	01.02.2007 –	3073400	_____	/шт.
	Опорная пластина для доводчика TS 4000, для боковой двери NT 60 и калитки	09.07.2001 –	3021165	_____	/шт.

■ Артикулы на сером фоне поставляются на условиях «перевозка оплачена до склада заказчика».

ЗАКАЗ	№ заказчика: _____	№ заказа/комис.: _____	*Данные обязательно сверять с данными на заводской табличке!	
			№ заказа: _____	№ ворот: _____
	Заказчик: _____		№ изделия: _____	Тип: _____
	Адрес доставки: _____		Год изготовления: _____	
	Город/дата: _____		Печать и подпись _____	

8. Детали фурнитуры для дверей

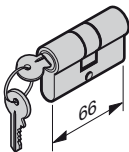
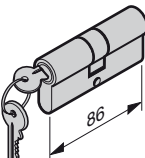
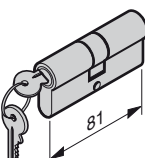
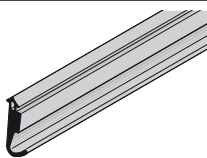
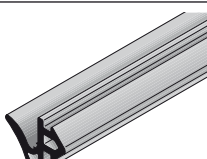
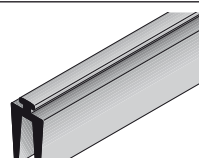
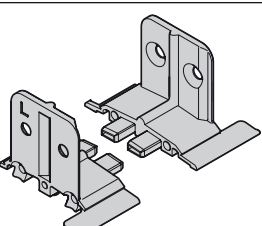
Изделие	Описание	Период производства	№ арт.	Кол-во	€
	Профильный цилиндр для калитки, закрывающийся разными ключами 35,5 + 31,5 мм	09.07.2001 –	3042227	Шт. _____	/шт.
	Профильный цилиндр для боковой двери, закрывающийся разными ключами 55,5 + 31,5 мм	09.07.2001 – 28.02.2003	3043300	Шт. _____	/шт.
	Профильный цилиндр для боковой двери, закрывающийся разными ключами 45,5 + 35,5 мм	01.03.2003 –	3059751	Шт. _____	/шт.
	Уплотнение упора, сбоку Длина _____ мм	09.07.2001 – 28.02.2003	3046482	Шт. _____	/м
	Уплотнение упора, сбоку Длина _____ мм	01.03.2003 –	3055166	Шт. _____	/м
	Уплотнение упора, снизу Длина _____ мм	09.07.2001 –	3046470	Шт. _____	/м
	Соединитель порога для боковой двери слева справа	03.03.2003 – 03.03.2003 –	3059565 3059566	Шт. _____ _____	/шт. /шт.

Артикулы на сером фоне поставляются на условиях «перевозка оплачена до склада заказчика».

ЗАКАЗ	№ заказчика: _____	№ заказа/комис.: _____	*Данные обязательно сверять с данными на заводской табличке!	
			№ заказа: _____	№ ворот: _____
	Заказчик: _____		№ изделия: _____	Тип: _____
	Адрес доставки: _____		Год изготовления: _____	
Город/дата: _____		Печать и подпись _____		

8. Детали фурнитуры для дверей

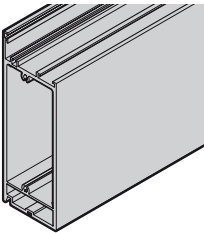
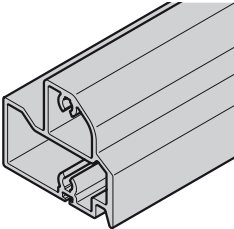
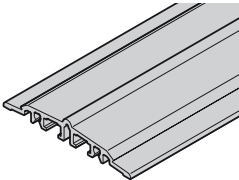
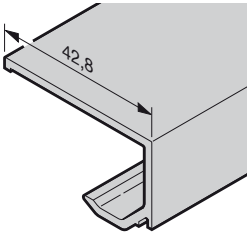
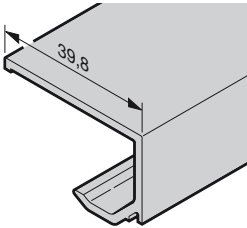
Изделие	Описание	Период производства	№ арт.	Кол-во	€
	Профиль цоколя для боковой двери Длина _____ мм	03.03.2003 –	3085750	Шт. _____	/м
	Напольный профиль для боковой двери Длина _____ мм	03.03.2003 –	3085751	Шт. _____	/м
	Профиль порога для боковой двери Длина _____ мм	03.03.2003 –	3072422	Шт. _____	/м
	Алюминиевый штапик для остекления боковой двери NTP040 Толщина заполнения 3 мм, анодированный	03.03.2003 –	Е6/EV1, длина _____ мм	Шт. _____	/м
	Надбавка к цене за лакированный штапик для остекления по образцу RAL _____		3089802		/м
	Е6/C35, длина _____ мм	02.02.2009 –	3085559	/м	
	Алюминиевый штапик для остекления боковой двери NTP039 Толщина заполнения 6 мм, анодированный	03.03.2003 –	Е6/EV1, длина _____ мм	Шт. _____	/м
	Надбавка к цене за лакированный штапик для остекления по образцу RAL _____		3089802		/м
	Е6/C35, длина _____ мм	02.02.2009 –	3085557	/м	

Артикулы на сером фоне поставляются на условиях «перевозка оплачена до склада заказчика».

ЗАКАЗ	№ заказчика: _____	№ заказа/комис.: _____	*Данные обязательно сверять с данными на заводской табличке!	
			№ заказа: _____	№ ворот: _____
	Заказчик: _____		№ изделия: _____	Тип: _____
	Адрес доставки: _____		Год изготовления: _____	
	Город/дата: _____		Печать и подпись _____	

8. Детали фурнитуры для дверей

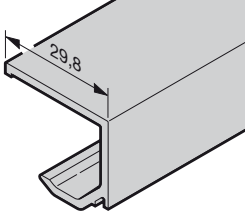
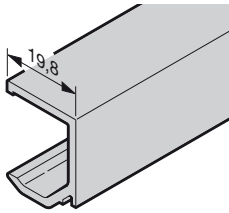
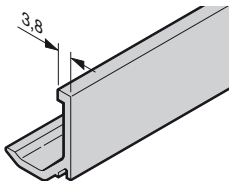
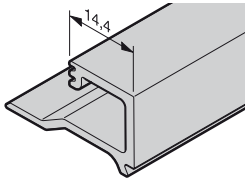
Изделие	Описание	Период производства	№ арт.	Кол-во	€
	Алюминиевый штапик для остекления боковой двери NTR038 Толщина заполнения 16 мм, анодированный E6/EV1, длина _____ мм Надбавка к цене за лакированный штапик для остекления по образцу RAL _____ E6/C35, длина _____ мм	03.03.2003 –	3065392	Шт.	/м
			3089802		/м
			3085555		/м
	Алюминиевый штапик для остекления боковой двери NTR037 Толщина заполнения 26 мм, анодированный E6/EV1, длина _____ мм Надбавка к цене за лакированный штапик для остекления по образцу RAL _____ E6/C35, длина _____ мм	03.03.2003 –	3085553	Шт.	/м
			3089802		/м
			3085554		/м
	Алюминиевый штапик для остекления боковой двери NTR036 Толщина заполнения 42 мм, анодированный E6/EV1, длина _____ мм Надбавка к цене за лакированный штапик для остекления по образцу RAL _____ E6/C35, длина _____ мм	03.03.2003 –	3065926	Шт.	/м
			3089802		/м
			3085552		/м
	Алюминиевый штапик для остекления боковой двери ASP40/ASR40/NTP079 Толщина заполнения 26 мм, анодированный E6/EV1, длина _____ мм Надбавка к цене за лакированный штапик для остекления по образцу RAL _____ E6/C35, длина _____ мм	01.07.2009 –	3086469	Шт.	/м
			3089802		/м
			3086470		/м

■ Артикулы на сером фоне поставляются на условиях «перевозка оплачена до склада заказчика».

ЗАКАЗ	№ заказчика: _____	№ заказа/комис.: _____	*Данные обязательно сверять с данными на заводской табличке!	
			№ заказа: _____	№ ворот: _____
	Заказчик: _____		№ изделия: _____	Тип: _____
	Адрес доставки: _____		Год изготовления: _____	
	Город/дата: _____		Печать и подпись _____	

8. Детали фурнитуры для дверей

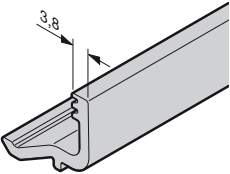
Изделие	Описание	Период производства	№ арт.	Кол-во	€
	Алюминиевый штапик для остекления боковой двери ASP40/NTP076 Толщина заполнения 42 мм, анодированный			Шт.	
	E6/EV1, длина _____ мм Надбавка к цене за лакированный штапик для остекления по образцу RAL _____	01.07.2009 –	3086471	_____	/м
	E6/C35, длина _____ мм	01.07.2009 –	3089802 3086472	_____ _____	/м /м

■ Артикулы на сером фоне поставляются на условиях «перевозка оплачена до склада заказчика».

ЗАКАЗ	№ заказчика: _____	№ заказа/комис.: _____	*Данные обязательно сверять с данными на заводской табличке!	
			№ заказа: _____	№ ворот: _____
	Заказчик: _____		№ изделия: _____	Тип: _____
	Адрес доставки: _____		Год изготовления: _____	
Город/дата: _____		Печать и подпись _____		

9. Прочие принадлежности

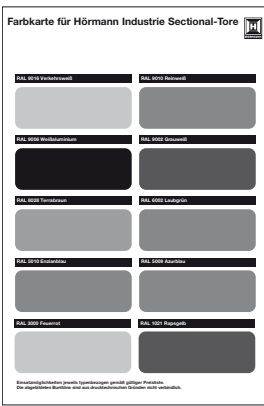
Изделие	Описание	Период производства	№ арт.	Кол-во	€
	<p>Полиэстеровое грунтовочное покрытие предпочтительных цветов (покрытие Coil-Coating)</p> <p>Снаружи предпочтительного цвета, изнутри светло-серого цвета по образцу RAL 9002 для:</p> <ul style="list-style-type: none"> Секций ворот SPU 40 Секций цоколя APU 40/TAP 40 			Шт.	
	По образцу RAL 1021 – цвет желтого рапса	09.07.2001 –	3054339	_____	+ ⁰
	По образцу RAL 3000 – огненно-красный	09.07.2001 –	3054340	_____	+ ⁰
	По образцу RAL 5002 – синий ультрамарин	01.06.2006 –	3072877	_____	+ ⁰
	По образцу RAL 5009 – лазурно-голубой	09.07.2001 –	3054341	_____	+ ⁰
	По образцу RAL 5010 – цвет голубой горечавки	09.07.2001 –	3054342	_____	+ ⁰
	По образцу RAL 6002 – цвет зеленой листвы	09.07.2001 –	3054343	_____	+ ⁰
	По образцу RAL 6005 – цвет мха	01.06.2005 –	3065023	_____	+ ⁰
	По образцу RAL 7016 – цвет серого антрацита	01.06.2005 –	3065024	_____	+ ⁰
	По образцу RAL 8028 – коричневый	09.07.2001 –	3054344	_____	+ ⁰
	По образцу RAL 9002 – светло-серый	09.07.2001 –	3054345	_____	+ ⁰
	По образцу RAL 9006 – цвет белого алюминия	09.07.2001 –	3054346	_____	+ ⁰
	По образцу RAL 9007 – цвет серого алюминия	01.06.2006 –	3072878	_____	+ ⁰
	По образцу RAL 9010 – белый	09.07.2001 –	3054347	_____	+ ⁰
	По образцу RAL 9016 – белый	09.07.2001 –	3054348	_____	+ ⁰

+⁰ Без надбавки к цене

+³ Надбавка к цене за фальш-панели серии Color и цвета «RAL по выбору» – см. стр. 140/Указать номер артикула цвета

+⁴ Надбавка к цене за цвет филленки – см. стр. 140

F = за поле

■ Артикулы на сером фоне поставляются на условиях «перевозка оплачена до склада заказчика».

Указание: При заказе винтов, гаек и т.д. необходимо принимать во внимание минимальный объем заказа, указанный в скобках!

ЗАКАЗ	№ заказчика: _____		№ заказа/комис.: _____		*Данные обязательно сверять с данными на заводской табличке!	
					№ заказа:	№ ворот:
	Заказчик: _____				№ изделия:	Тип:
	Адрес доставки: _____				Год изготовления:	
	Город/дата: _____				Печать и подпись	

9. Прочие принадлежности

Изделие	Описание	Период производства	№ арт.	Кол-во	€
	<p>Полиэстеровое грунтовочное покрытие по карте цветов RAL (нанесение покрытия мокрым способом)</p> <p>Снаружи в соответствии с картой цветов RAL, изнутри светло-серого цвета по образцу RAL 9002:</p> <ul style="list-style-type: none"> Секции ворот с заполнением из вспененного полиуретана 	09.07.2001 –	3056218	Шт.	/м ²
	<p>Полиэстеровое грунтовочное покрытие предпочтительных цветов (нанесение покрытия мокрым способом)</p> <p>Снаружи и изнутри предпочтительного цвета для:</p> <ul style="list-style-type: none"> Одностенных секций ворот или секций с заполнением из вспененного полиуретана Секций ворот в виде алюминиевых рам (исключая зажимные планки) Нижней филенки для ALR 40 и TAR 40 Тянутой решетки 				
	По образцу RAL 1021 – цвет желтого рапса	09.07.2001 –	3054349	_____	/м ²
	По образцу RAL 3000 – огненно-красный	09.07.2001 –	3054350	_____	/м ²
	По образцу RAL 5002 – синий ультрамарин	01.06.2006 –	3072879	_____	/м ²
	По образцу RAL 5009 – лазурно-голубой	09.07.2001 –	3054351	_____	/м ²
	По образцу RAL 5010 – цвет голубой горечавки	09.07.2001 –	3054352	_____	/м ²
	По образцу RAL 6002 – цвет зеленой листвы	09.07.2001 –	3054353	_____	/м ²
	По образцу RAL 6005 – цвет мха	01.06.2005 –	3065025	_____	/м ²
	По образцу RAL 7016 – цвет серого антрацита	01.06.2005 –	3065026	_____	/м ²
	По образцу RAL 8028 – коричневый	09.07.2001 –	3056238	_____	/м ²
	По образцу RAL 9002 – светло-серый	09.07.2001 –	3054354	_____	/м ²
	По образцу RAL 9006 – цвет белого алюминия	09.07.2001 –	3054355	_____	/м ²
	По образцу RAL 9007 – цвет серого алюминия	01.06.2006 –	3072880	_____	/м ²
	По образцу RAL 9010 – белый	09.07.2001 –	3054356	_____	/м ²
	По образцу RAL 9016 – белый	09.07.2001 –	3056239	_____	/м ²
	Полиэстеровое грунтовочное покрытие цвета RAL по выбору	09.07.2001 –	3045134	_____	/м ²

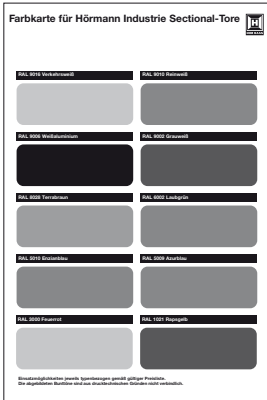

+⁰ Без надбавки к цене

+³ Надбавка к цене за фальш-панели серии Color и цвета «RAL по выбору» – см. стр. 140/Указать номер артикула цвета

+⁴ Надбавка к цене за цвет филенки – см. стр. 140

F = за поле

■ Артикулы на сером фоне поставляются на условиях «перевозка оплачена до склада заказчика».

Указание: При заказе винтов, гаек и т.д. необходимо принимать во внимание минимальный объем заказа, указанный в скобках!

ЗАКАЗ	№ заказчика: _____ № заказа/комис.: _____		*Данные обязательно сверять с данными на заводской табличке!	
			№ заказа: _____	№ ворот: _____
	Заказчик: _____		№ изделия: _____	Тип: _____
	Адрес доставки: _____		Год изготовления: _____	
	Город/дата: _____		Печать и подпись _____	

9. Прочие принадлежности

Изделие	Описание	Период производства	№ арт.	Кол-во	€
	Лакировочный штифт			Шт.	
	По образцу RAL 1021 – цвет желтого рапса		3083713	_____	/шт.
	По образцу RAL 3000 – огненно-красный		3083732	_____	/шт.
	По образцу RAL 5002 – синий ультрамарин		3083764	_____	/шт.
	По образцу RAL 5009 – лазурно-голубой		3083770	_____	/шт.
	По образцу RAL 5010 – цвет голубой горечавки		3083771	_____	/шт.
	По образцу RAL 6002 – цвет зеленой листвы		3083787	_____	/шт.
	По образцу RAL 6005 – цвет мха		3083790	_____	/шт.
	По образцу RAL 7016 – цвет серого антрацита		3083831	_____	/шт.
	По образцу RAL 8028 – коричневый		3083873	_____	/шт.
	По образцу RAL 9002 – светло-серый		3083877	_____	/шт.
	По образцу RAL 9006 – цвет белого алюминия		3083881	_____	/шт.
	По образцу RAL 9007 – цвет серого алюминия		3083882	_____	/шт.
	По образцу RAL 9010 – белый		3083883	_____	/шт.
	По образцу RAL 9016 – белый		3083885	_____	/шт.
	RAL по выбору		3080067	_____	/шт.

+⁰ Без надбавки к цене

+³ Надбавка к цене за фальш-панели серии Color и цвета «RAL по выбору» – см. стр. 140/Указать номер артикула цвета

+⁴ Надбавка к цене за цвет филленки – см. стр. 140

F = за поле

■ Артикулы на сером фоне поставляются на условиях «перевозка оплачена до склада заказчика».

Указание: При заказе винтов, гаек и т.д. необходимо принимать во внимание минимальный объем заказа, указанный в скобках!

ЗАКАЗ	№ заказчика: _____		№ заказа/комис.: _____		*Данные обязательно сверять с данными на заводской табличке!	
	Заказчик: _____		№ изделия: _____		№ ворот: _____	
	Адрес доставки: _____		Тип: _____		Год изготовления: _____	
	Город/дата: _____		Печать и подпись _____			

9. Прочие принадлежности

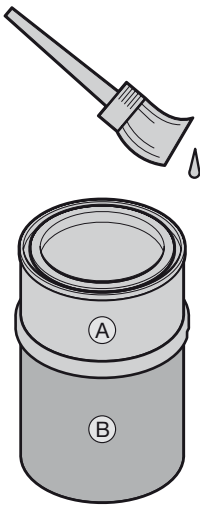
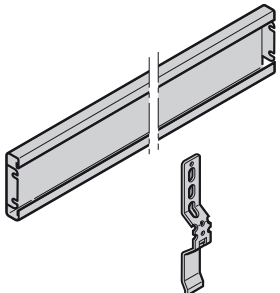
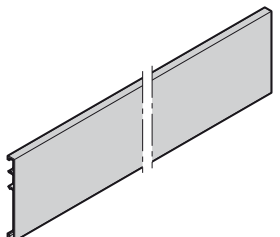
Изделие	Описание	Период производства	№ арт.	Кол-во	€
	Полиэстеровое грунтовочное покрытие в банке (1 кг) По образцу RAL 1021 – цвет желтого рапса По образцу RAL 3000 – огненно-красный По образцу RAL 5002 – синий ультрамарин По образцу RAL 5009 – лазурно-голубой По образцу RAL 5010 – цвет голубой горечавки По образцу RAL 6002 – цвет зеленой листвы По образцу RAL 6005 – цвет мха По образцу RAL 7016 – цвет серого антрацита По образцу RAL 8028 – коричневый По образцу RAL 9002 – светло-серый По образцу RAL 9006 – цвет белого алюминия По образцу RAL 9007 – цвет серого алюминия По образцу RAL 9010 – белый По образцу RAL 9016 – белый RAL по выбору			шт.	
			3081811	_____	/шт.
			3081830	_____	/шт.
			3081862	_____	/шт.
			3081868	_____	/шт.
			3081869	_____	/шт.
			3081885	_____	/шт.
			3081888	_____	/шт.
			3081929	_____	/шт.
			3081971	_____	/шт.
			3081975	_____	/шт.
			3081979	_____	/шт.
			3081980	_____	/шт.
			3081981	_____	/шт.
		3081983	_____	/шт.	
		3061835	_____	/шт.	
	Одностенная стальная фальш-панель с принадлежностями для крепления, для компенсации высоты перемычки в пределах 31 – 125 мм Stucco гладкая по образцу RAL _____	09.07.2007 – 01.02.2009 –	3045553 3085362	шт.	/м /м + ³
	Гладкая алюминиевая фальш-панель, анодированная, для компенсации высоты перемычки в пределах 31 - 190 мм Высота: 200 мм по образцу RAL _____	09.07.2007 –	3046548	шт.	/м + ³

+⁰ Без надбавки к цене

+³ Надбавка к цене за фальш-панели серии Color и цвета «RAL по выбору» – см. стр. 140/Указать номер артикула цвета

+⁴ Надбавка к цене за цвет филенки – см. стр. 140

F = за поле

■ Артикулы на сером фоне поставляются на условиях «перевозка оплачена до склада заказчика».

Указание: При заказе винтов, гаек и т.д. необходимо принимать во внимание минимальный объем заказа, указанный в скобках!

ЗАКАЗ	№ заказчика: _____ № заказа/комис.: _____		*Данные обязательно сверять с данными на заводской табличке!	
			№ заказа: _____	№ ворот: _____
	Заказчик: _____		№ изделия: _____	Тип: _____
	Адрес доставки: _____		Год изготовления: _____	
	Город/дата: _____		Печать и подпись _____	

9. Прочие принадлежности

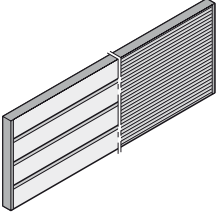
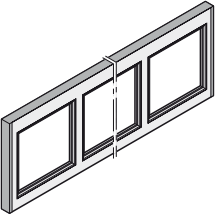
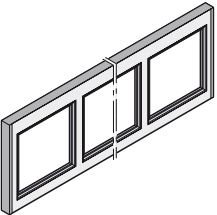
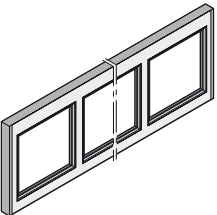
Изделие	Описание	Период производства	№ арт.	Кол-во	€
	Двустенная фальш-панель S-гофр, Stucco Micrograin по образцу RAL _____	09.07.2007 – 01.02.2009 –	3046549 3085363 _____	Шт. _____ _____ _____	/м ² /м ² + ³
	Алюминиевая рама фальш-панели NF, тип N, анодированная по образцу RAL _____ Филенка _____ Филенка по образцу RAL _____ Надбавка к цене за алюминиевые штапики для остекления Надбавка к цене за лакированные штапики для остекления	09.07.2007 –	3080043 _____ _____ 3087577 3087576	Шт. _____ _____ _____ _____	/м ² + ³ + ³ + ⁴ /F /F
	Алюминиевая рама фальш-панели NF, тип B, анодированная по образцу RAL _____ Филенка _____ Филенка по образцу RAL _____ Надбавка к цене за алюминиевые штапики для остекления Надбавка к цене за лакированные штапики для остекления	09.07.2007 –	3080044 _____ _____ 3087577 3087576	Шт. _____ _____ _____ _____	/м ² + ³ + ³ + ⁴ /F /F
	Алюминиевая рама фальш-панели WF, анодированная по образцу RAL _____ Филенка _____ Филенка по образцу RAL _____ Надбавка к цене за алюминиевые штапики для остекления Надбавка к цене за лакированные штапики для остекления	09.07.2007 –	3080045 _____ _____ 3087577 3087576	Шт. _____ _____ _____ _____	/м ² + ³ + ³ + ⁴ /F /F

+⁰ Без надбавки к цене

+³ Надбавка к цене за фальш-панели серии Color и цвета «RAL по выбору» – см. стр. 140/Указать номер артикула цвета

+⁴ Надбавка к цене за цвет филенки – см. стр. 140

F = за поле

■ Артикулы на сером фоне поставляются на условиях «перевозка оплачена до склада заказчика».

Указание: При заказе винтов, гаек и т.д. необходимо принимать во внимание минимальный объем заказа, указанный в скобках!

ЗАКАЗ	№ заказчика: _____	№ заказа/комис.: _____	*Данные обязательно сверять с данными на заводской табличке!	
			№ заказа: _____	№ ворот: _____
	Заказчик: _____		№ изделия: _____	Тип: _____
	Адрес доставки: _____		Год изготовления: _____	
Город/дата: _____		Печать и подпись _____		

9. Прочие принадлежности

Изделие	Описание	Период производства	№ арт.	Кол-во	€
	<p>* Проволочный трос, Ø 4 мм, для барабанов для троса</p> <p>Размер 1, 6 Коуш и зажим с обжатием для проволочного троса Типы направляющих N, V Терминал для проволочного троса 4,0 мм Типы направляющих L, LD</p>	09.07.2001 –	3045667	Шт.	/м
		09.07.2001 –	3002137	_____	/шт.
		09.07.2001 –	3054878	_____	/шт.
	<p>* Проволочный трос, Ø 5,5 мм, для барабанов для троса</p> <p>Размер 2, 3, 4, 5, 7, 8 Коуш и зажим с обжатием для проволочного троса Типы направляющих N, H, V Оконечный зажим для проволочного троса 5,5 мм Типы направляющих L, LD</p>	09.07.2001 –	3045670	Шт.	/м
		09.07.2001 –	3002145	_____	/шт.
		09.07.2001 –	3054877	_____	/шт.
	<p>* Проволочный трос Ø 7 мм с коушем, для DPU с внутривальным приводом</p>	01.06.2006 –	3072407	Шт.	/м
	<p>* Роликовая цепь, однорядная, ISO 83 для проволочного троса, Ø 4 мм, типы направляющих L, LD</p> <p>Соединительное звено с пружинным замком</p>	09.07.2001 –	3076908	Шт.	/м
		14.03.2008 –	3076617	_____	/шт.
	<p>* Роликовая цепь, однорядная, ISO 84 для проволочного троса, Ø 5,5 мм, типы направляющих L, LD</p> <p>Соединительное звено с пружинным замком для роликовой цепи ISO 84</p>	09.07.2001 –	3056035	Шт.	/м
		09.07.2001 –	3055170	_____	/шт.

+⁰ Без надбавки к цене

+³ Надбавка к цене за фальш-панели серии Color и цвета «RAL по выбору» – см. стр. 140/Указать номер артикула цвета

+⁴ Надбавка к цене за цвет филенки – см. стр. 140







F = за поле

■ Артикулы на сером фоне поставляются на условиях «перевозка оплачена до склада заказчика».

Указание: При заказе винтов, гаек и т.д. необходимо принимать во внимание минимальный объем заказа, указанный в скобках!

ЗАКАЗ	№ заказчика: _____		№ заказа/комис.: _____		* Данные обязательно сверять с данными на заводской табличке!	
					№ заказа:	№ ворот:
	Заказчик: _____				№ изделия:	Тип:
	Адрес доставки: _____				Год изготовления:	
	Город/дата: _____				Печать и подпись	

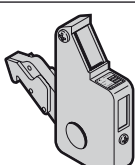
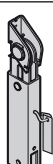
9. Прочие принадлежности

Изделие	Описание	Период производства	№ арт.	Кол-во	€
	Предохранитель от провисания троса, тип N	09.07.2001 –	3040918	Шт. _____	/шт.
	Предохранитель от провисания троса, тип H, V	09.07.2001 –	3040919	Шт. _____	/шт.
	Улавливающее устройство, тип N	09.07.2001 –	3040916	Шт. _____	/шт.
	Улавливающее устройство, тип H, V	09.07.2001 –	3040917	Шт. _____	/шт.
	Улавливающее устройство, предохранитель от провисания троса, тип L	09.07.2001 –	3054778	Шт. _____	/шт.
	Устройство защиты от подвигания ворот, тип N, в комплекте	01.07.2001 –	3054891	Шт. _____	/шт.
	Устройство защиты от подвигания ворот, тип H, V, в комплекте	01.07.2001 –	3054892	Шт. _____	/шт.

+⁰ Без надбавки к цене

+³ Надбавка к цене за фальш-панели серии Color и цвета «RAL по выбору» – см. стр. 140/Указать номер артикула цвета

+⁴ Надбавка к цене за цвет филленки – см. стр. 140

F = за поле

■ Артикулы на сером фоне поставляются на условиях «перевозка оплачена до склада заказчика».

Указание: При заказе винтов, гаек и т.д. необходимо принимать во внимание минимальный объем заказа, указанный в скобках!

ЗАКАЗ	№ заказчика: _____ № заказа/комис.: _____		*Данные обязательно сверять с данными на заводской табличке!	
			№ заказа: _____	№ ворот: _____
	Заказчик: _____		№ изделия: _____	Тип: _____
	Адрес доставки: _____		Год изготовления: _____	
	Город/дата: _____		Печать и подпись _____	

9. Прочие принадлежности

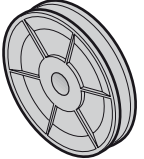
Изделие	Описание	Период производства	№ арт.	Кол-во	€
	Принадлежности для фиксатора положения троса Типы направляющих N3	09.07.2001 –	3055465	Шт.	/шт.
	Проволочный трос, Ø 3 мм, для фиксатора положения троса	09.07.2001 –	3042454	Шт.	/м
	Направляющий ролик троса, Ø 78 мм Винт с цилиндрической головкой M10 x 30 с внутренним шестигранником и защитным лаком Шестигранная гайка M10 с зубчатым венцом и фланцем	09.07.2001 –	3047251 3054147 3054148	Шт. _____ _____ _____	/шт. /шт. /шт.
	Кронштейн для троса и цепи Болт с полукруглой головкой M8 x 16	09.07.2001 –	3025357 3043208	Шт. _____ _____	/шт. /шт.
	Ручной трос Ø 12 мм Длина _____ мм	09.07.2001 –	3045659	Шт. _____ _____	/м
	Принадлежности к ручному тросу	09.07.2001 –	3056437	Шт. _____ _____	/шт.

+⁰ Без надбавки к цене

+³ Надбавка к цене за фальш-панели серии Color и цвета «RAL по выбору» – см. стр. 140/Указать номер артикула цвета

+⁴ Надбавка к цене за цвет филенки – см. стр. 140



F = за поле

■ Артикулы на сером фоне поставляются на условиях «перевозка оплачена до склада заказчика».

Указание: При заказе винтов, гаек и т.д. необходимо принимать во внимание минимальный объем заказа, указанный в скобках!

ЗАКАЗ	№ заказчика: _____	№ заказа/комис.: _____	*Данные обязательно сверять с данными на заводской табличке!	
			№ заказа: _____	№ ворот: _____
	Заказчик: _____		№ изделия: _____	Тип: _____
	Адрес доставки: _____		Год изготовления: _____	
	Город/дата: _____		Печать и подпись _____	

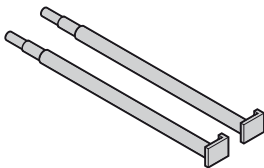
9. Прочие принадлежности

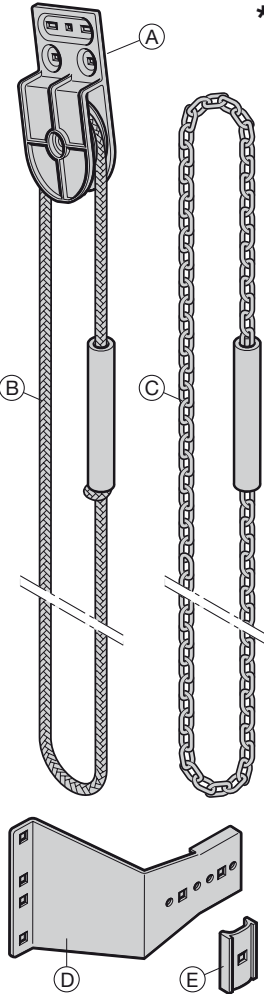
Изделие	Описание	Период производства	№ арт.	Кол-во	€
	Натяжной и регулировочный рычаг для профильной трубы (пара = 1 шт.)	09.07.2001 –	3043385	Шт. _____	/шт.
	Табличка с названием фирмы, синяя/оранжевая, 260x50x3 мм	09.07.2001 –	3055436	Шт. _____	/шт.
 <p>* Ручная тяга, в комплекте</p> <p>С ручным тросом (типы направляющих N, H) С ручным тросом (типы направляющих V, VU) С круглой стальной цепью (типы направляющих N, H) С круглой стальной цепью (типы направляющих V, VU)</p> <p>Ⓐ Кожух ручной тяги Болт с плоской головкой М8 х 22 Шестигранная гайка М8 с угловым фланцем</p> <p>Ⓑ Ручной трос Ø 12 мм Длина _____ мм</p> <p>Ⓒ Круглая стальная цепь А5 – DIN 766 Длина _____ мм</p> <p>Ⓓ Фиксирующий уголок N, H, V, VU Оцинкованный Из нержавеющей стали</p> <p>Ⓔ Скоба для ручного троса Болт с полукруглой головкой М6 х 25 Шестигранная гайка М6</p>	С ручным тросом (типы направляющих N, H)	09.07.2001 –	3044775	Шт. _____	/шт.
	С ручным тросом (типы направляющих V, VU)	09.07.2001 –	3044460	Шт. _____	/шт.
	С круглой стальной цепью (типы направляющих N, H)	09.07.2001 –	3045172	Шт. _____	/шт.
	С круглой стальной цепью (типы направляющих V, VU)	09.07.2001 –	3045171	Шт. _____	/шт.
	Ⓐ Кожух ручной тяги	09.07.2001 –	3024474	Шт. _____	/шт.
	Болт с плоской головкой М8 х 22		3035719	Шт. _____	/шт.
	Шестигранная гайка М8 с угловым фланцем		3018270	Шт. _____	/шт.
	Ⓑ Ручной трос Ø 12 мм Длина _____ мм	09.07.2001 –	3045659	Шт. _____	/м
	Ⓒ Круглая стальная цепь А5 – DIN 766 Длина _____ мм	09.07.2001 –	3045668	Шт. _____	/м
	Ⓓ Фиксирующий уголок N, H, V, VU Оцинкованный Из нержавеющей стали	09.07.2001 – 01.10.2007 –	3043232 3074727	Шт. _____	/шт. /шт.
Ⓔ Скоба для ручного троса Болт с полукруглой головкой М6 х 25 Шестигранная гайка М6	09.07.2001 –	3024814 3024954 3001660	Шт. _____	/шт. /шт. /шт.	

+⁰ Без надбавки к цене

+³ Надбавка к цене за фальш-панели серии Color и цвета «RAL по выбору» – см. стр. 140/Указать номер артикула цвета

+⁴ Надбавка к цене за цвет филенки – см. стр. 140

F = за поле

■ Артикулы на сером фоне поставляются на условиях «перевозка оплачена до склада заказчика».

Указание: При заказе винтов, гаек и т.д. необходимо принимать во внимание минимальный объем заказа, указанный в скобках!

ЗАКАЗ	№ заказчика: _____		№ заказа/комис.: _____		* Данные обязательно сверять с данными на заводской табличке!	
					№ заказа: _____	
	Заказчик: _____				№ изделия: _____	
	Адрес доставки: _____				Тип: _____	
Город/дата: _____				Год изготовления: _____		
				Печать и подпись _____		

9. Прочие принадлежности

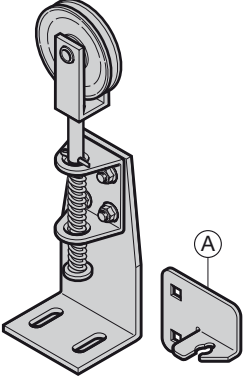
Изделие	Описание	Период производства	№ арт.	Кол-во	€
	Устройство натяжения цепи для круглой стальной цепи НКЗ, в комплекте			Шт.	
	слева	01.03.2003 –	3059683	_____	/шт.
	справа	01.03.2003 –	3059684	_____	/шт.
	Ⓐ Держатель цепи, слева	01.03.2003 –	3053856	_____	/шт.
	Ⓐ Держатель цепи, справа	01.03.2003 –	3053857	_____	/шт.

+⁰ Без надбавки к цене

+³ Надбавка к цене за фальш-панели серии Color и цвета «RAL по выбору» – см. стр. 140/Указать номер артикула цвета

+⁴ Надбавка к цене за цвет филенки – см. стр. 140

F = за поле

■ Артикулы на сером фоне поставляются на условиях «перевозка оплачена до склада заказчика».

Указание: При заказе винтов, гаек и т.д. необходимо принимать во внимание минимальный объем заказа, указанный в скобках!

ЗАКАЗ	№ заказчика: _____ № заказа/комис.: _____		*Данные обязательно сверять с данными на заводской табличке!	
			№ заказа: _____	№ ворот: _____
	Заказчик: _____		№ изделия: _____	Тип: _____
	Адрес доставки: _____		Год изготовления: _____	
	Город/дата: _____		Печать и подпись _____	

9. Прочие принадлежности

Изделие	Описание	Период производства	№ арт.	Кол-во	€
	* Ручная цепная тяга с редуктором, в комплекте, круглая стальная цепь			Шт.	
	Поле 1	09.07.2001 –	3056043	_____	/шт.
	Поле 2	09.07.2001 –	3056044	_____	/шт.
	Поле 3	09.07.2001 –	3056045	_____	/шт.
	Ⓐ Корпус ручной цепной тяги с редуктором	09.07.2001 –	3023117	_____	/шт.
	Ⓑ Поводок звездочки	09.07.2001 –	3044854	_____	/шт.
	Ⓒ Звездочка с 15 зубьями	09.07.2001 –	3054773	_____	/шт.
	Ⓒ Звездочка с 24 зубьями	09.07.2001 –	3055160	_____	/шт.
	Ⓒ Звездочка с 42 зубьями	09.07.2001 –	3011291	_____	/шт.
	Болт с полукруглой головкой М6 x 16		3001431	_____	/шт.
	Шестигранная гайка М6		3001660	_____	/шт.
	Ⓓ Соединительное звено	14.03.2008 –	3076617	_____	/шт.
	Ⓔ Круглая стальная цепь А5 – DIN 766 Длина _____ мм	09.07.2001 –	3045668	_____	/м
	Ⓕ Круглая стальная цепь А5	09.07.2001 –	3086144	_____	/шт.
	Ⓖ Роликовая цепь 597 мм	09.07.2001 –	3076881	_____	/шт.
	749 мм	09.07.2001 –	3076882	_____	/шт.
	876 мм	09.07.2001 –	3073344	_____	/шт.
	952 мм	03.07.2009 –	3086228	_____	/шт.
	1003 мм	09.07.2001 –	3076884	_____	/шт.
	1029 мм	09.07.2001 –	3076885	_____	/шт.
	1054 мм	09.07.2001 –	3076886	_____	/шт.
	1130 мм	09.07.2001 –	3076887	_____	/шт.
1156 мм	09.07.2001 –	3076888	_____	/шт.	
1181 мм	09.07.2001 –	3076889	_____	/шт.	
1232 мм	09.07.2001 –	3076890	_____	/шт.	
1334 мм	09.07.2001 –	3076891	_____	/шт.	
1410 мм	09.07.2001 –	3076892	_____	/шт.	
1461 мм	09.07.2001 –	3076893	_____	/шт.	
1613 мм	09.07.2001 –	3076894	_____	/шт.	
1791 мм	09.07.2001 –	3076895	_____	/шт.	

+⁰ Без надбавки к цене

+³ Надбавка к цене за фальш-панели серии Color и цвета «RAL по выбору» – см. стр. 140/Указать номер артикула цвета

+⁴ Надбавка к цене за цвет филленки – см. стр. 140



F = за поле

■ Артикулы на сером фоне поставляются на условиях «перевозка оплачена до склада заказчика».

Указание: При заказе винтов, гаек и т.д. необходимо принимать во внимание минимальный объем заказа, указанный в скобках!

ЗАКАЗ	№ заказчика: _____		№ заказа/комис.: _____		*Данные обязательно сверять с данными на заводской табличке!	
					№ заказа:	№ ворот:
	Заказчик: _____				№ изделия:	Тип:
	Адрес доставки: _____				Год изготовления:	
Город/дата: _____				Печать и подпись		

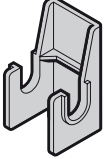
9. Прочие принадлежности

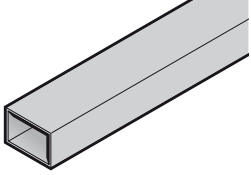
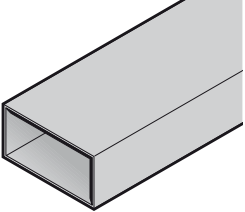
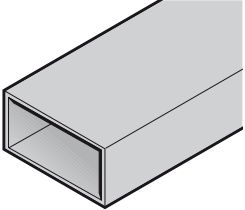
Изделие	Описание	Период производства	№ арт.	Кол-во	€
	Тяга Длина _____ мм	09.07.2001 –	3021246	Шт. _____	/м
	Кронштейн для тяги	09.07.2001 –	3005321	Шт. _____	/шт.
	Набор привинчиваемых анкеров (10 правых, 10 левых)	01.07.2001 –	3043776	Шт. _____	/шт.
	Труба 40 x 60 x 2 мм, горячеоцинкованная Длина _____ мм необработанная, длиной 6980 мм		3046488 3088560	Шт. _____ _____	/м /шт.
	Труба 120 x 60 x 2 мм, горячеоцинкованная Длина _____ мм необработанная, длиной 6980 мм		3046490 3082307	Шт. _____ _____	/м /шт.
	Труба 120 x 60 x 3 мм, горячеоцинкованная Длина _____ мм необработанная, длиной 8000 мм		3042358 3082388	Шт. _____ _____	/м /шт.

+⁰ Без надбавки к цене

+³ Надбавка к цене за фальш-панели серии Color и цвета «RAL по выбору» – см. стр. 140/Указать номер артикула цвета

+⁴ Надбавка к цене за цвет филленки – см. стр. 140

F = за поле

■ Артикулы на сером фоне поставляются на условиях «перевозка оплачена до склада заказчика».

Указание: При заказе винтов, гаек и т.д. необходимо принимать во внимание минимальный объем заказа, указанный в скобках!

ЗАКАЗ	№ заказчика: _____		№ заказа/комис.: _____		*Данные обязательно сверять с данными на заводской табличке!	
					№ заказа:	№ ворот:
	Заказчик: _____				№ изделия:	Тип:
	Адрес доставки: _____				Год изготовления:	
	Город/дата: _____				Печать и подпись	

9. Прочие принадлежности

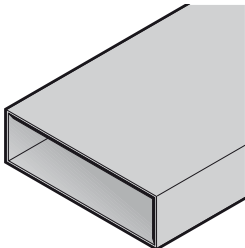
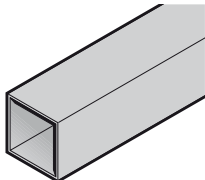
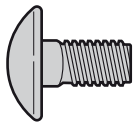
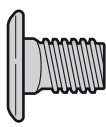
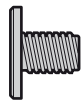
Изделие	Описание	Период производства	№ арт.	Кол-во	€
	Труба 200 x 60 x 2,5 мм, горячеоцинкованная Длина _____ мм необработанная, длиной 6980 мм		3046681 3081993	Шт. _____ _____	/м /шт.
	Труба 60 x 60 x 2 мм, горячеоцинкованная Длина _____ мм необработанная, длиной 7500 мм		3042021 3089908	Шт. _____ _____	/м /шт.
	Болт с полукруглой головкой (20 шт.) M6 x 14 M6 x 14, из нержавеющей стали M6 x 16 M6 x 16, из нержавеющей стали M6 x 19,5 M6 x 25 M8 x 16 M8 x 22 M8 x 25 M10 x 20		3086084 3073210 3001431 3054416 3001440 3024954 3006980 3035719 3043236 3043210	Шт. _____ _____ _____ _____ _____ _____ _____ _____ _____ _____	/шт. /шт. /шт. /шт. /шт. /шт. /шт. /шт. /шт. /шт.
	Болт с плоской головкой (50 шт.) M8 x 13 M8 x 16		3043106 3043208	Шт. _____ _____	/шт. /шт.
	Болт с плоской головкой Torx (20 шт.) M5 x 10, оцинкованный		3064280	Шт. _____	/шт.

+⁰ Без надбавки к цене

+³ Надбавка к цене за фальш-панели серии Color и цвета «RAL по выбору» – см. стр. 140/Указать номер артикула цвета

+⁴ Надбавка к цене за цвет филенки – см. стр. 140



F = за поле

■ Артикулы на сером фоне поставляются на условиях «перевозка оплачена до склада заказчика».

Указание: При заказе винтов, гаек и т.д. необходимо принимать во внимание минимальный объем заказа, указанный в скобках!

ЗАКАЗ	№ заказчика: _____ № заказа/комис.: _____		*Данные обязательно сверять с данными на заводской табличке!	
			№ заказа: _____	№ ворот: _____
	Заказчик: _____		№ изделия: _____	Тип: _____
	Адрес доставки: _____		Год изготовления: _____	
Город/дата: _____		Печать и подпись _____		

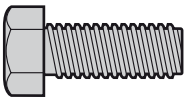
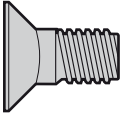
9. Прочие принадлежности

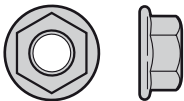
Изделие	Описание	Период производства	№ арт.	Кол-во	€
	Болт с шестигранной головкой (20 шт.)			Шт.	
	M8 x 20		3001512	_____	/шт.
	M8 x 25		3016153	_____	/шт.
	M8 x 30		3001520	_____	/шт.
	M8 x 75		3030539	_____	/шт.
	M10 x 20		3001555	_____	/шт.
	M10 x 20 с засверленным концом		3011224	_____	/шт.
	Винт с потайной головкой (20 шт.)			Шт.	
	M5 x 12, с крестообразным шлицем		3043274	_____	/шт.
	M5 x 45, с крестообразным шлицем		3044983	_____	/шт.
	M8 x 17, с квадратным подголовком		3001717	_____	/шт.
	Винт с цилиндрической головкой (10 шт.)			Шт.	
	3 x 18 с крестообразным шлицем		3063037	_____	/шт.
	4 x 12 с Torx, из нержавеющей стали		3064279	_____	/шт.
	M8 x 8)		3041602	_____	/шт.
	M8 x 25		3041446	_____	/шт.
	M8 x 40		3041409	_____	/шт.
	M8 x 45		3055036	_____	/шт.
	M8 x 50		3045689	_____	/шт.
	M8 x 65		3041408	_____	/шт.
	Шплинт (10 шт.)			Шт.	
	4 x 18, оцинкованный		3024784	_____	/шт.
	4 x 18, из нержавеющей стали		3090233	_____	/шт.
	4 x 28, оцинкованный		3001865	_____	/шт.
	4 x 28, из нержавеющей стали		3090263	_____	/шт.
	Шестигранная гайка			Шт.	
	M6 со стопорным кольцом и фланцем (20 шт.)		3001660	_____	/шт.
	M6 с фланцем, из нержавеющей стали (10 шт.)		3054418	_____	/шт.
	M8 с угловым фланцем (50 шт.)		3018270	_____	/шт.
	M10 со стопорным кольцом и фланцем (10 шт.)		3054148	_____	/шт.
	M12 лаком для фиксации и фланцем (10 шт.)		3042379	_____	/шт.

+⁰ Без надбавки к цене

+³ Надбавка к цене за фальш-панели серии Color и цвета «RAL по выбору» – см. стр. 140/Указать номер артикула цвета

+⁴ Надбавка к цене за цвет филенки – см. стр. 140







F = за поле

■ Артикулы на сером фоне поставляются на условиях «перевозка оплачена до склада заказчика».

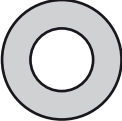
Указание: При заказе винтов, гаек и т.д. необходимо принимать во внимание минимальный объем заказа, указанный в скобках!

ЗАКАЗ	№ заказчика: _____ № заказа/комис.: _____		*Данные обязательно сверять с данными на заводской табличке!	
			№ заказа: _____	№ ворот: _____
	Заказчик: _____		№ изделия: _____	Тип: _____
	Адрес доставки: _____		Год изготовления: _____	
Город/дата: _____		Печать и подпись _____		

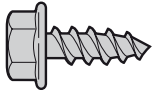
9. Прочие принадлежности

Изделие	Описание	Период производства	№ арт.	Кол-во	€
	Шайба (20 шт.)			Шт.	
	3.7		3039924	_____	/шт.
	A 10.5		3001784	_____	/шт.
	B 6.4		3014770	_____	/шт.
	9 x 20 x 2		3001849	_____	/шт.
	11		3001792	_____	/шт.
	14 x 1.5		3040071	_____	/шт.
	Фланцевая заглушка STS 12 (20 шт.)		3063457	Шт. _____	/шт.
	Резьбовой стержень (20 шт.) С внутренним шестигранником M12 x 16		3038890	Шт. _____	/шт.
	Саморез по металлу (20 шт.) 4.2 x 14 BZ с комбинированным шлицем и прессшайбой		3045701	Шт. _____	/шт.
	Саморез по металлу с шестигранной головкой (50 шт.)			Шт.	
	A 6.5 x 16, dacromet + L		3044127	_____	/шт.
	A 6.5 x 16, dacromet 500		3040982	_____	/шт.
	A 6.5 x 20, dacromet + L		3044126	_____	/шт.
	A 6.5 x 20, dacromet		3042487	_____	/шт.
	B 6.3 x 16, dacromet		3021742	_____	/шт.
	B 8 x 22		3037010	_____	/шт.
	A 6.5 x 25, dacromet		3047034	_____	/шт.
A 6.5 x 75, dacromet		3062892	_____	/шт.	
	Саморез с потайной головкой (20 шт.)			Шт.	
	B 6.3 x 19, из нержавеющей стали B 6.3 x 19		3044675 3036723	_____ _____	/шт. /шт.
	Саморез по металлу с потайной цилиндрической головкой (20 шт.)			Шт.	
	B 2.9 x 9.5		3014673	_____	/шт.
	B 4.2 x 19		3017320	_____	/шт.
	B 4.2 x 50		3041064	_____	/шт.

+⁰ Без надбавки к цене

+³ Надбавка к цене за фальш-панели серии Color и цвета «RAL по выбору» – см. стр. 140/Указать номер артикула цвета

+⁴ Надбавка к цене за цвет филленки – см. стр. 140





F = за поле

■ Артикулы на сером фоне поставляются на условиях «перевозка оплачена до склада заказчика».

Указание: При заказе винтов, гаек и т.д. необходимо принимать во внимание минимальный объем заказа, указанный в скобках!

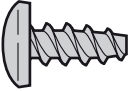
ЗАКАЗ	№ заказчика: _____		№ заказа/комис.: _____		*Данные обязательно сверять с данными на заводской табличке!	
					№ заказа:	№ ворот:
	Заказчик: _____				№ изделия:	Тип:
	Адрес доставки: _____				Год изготовления:	
	Город/дата: _____				Печать и подпись	

9. Прочие принадлежности

Изделие	Описание	Период производства	№ арт.	Кол-во	€
	Саморез по металлу (20 шт.) 4,2 x 13, с цилиндрической головкой и Torx из нержавеющей стали		3065933	Шт. _____	/шт.
	Шуруп с шестигранной головкой (20 шт.) 10 x 70		3047356	Шт. _____	/шт.
	Саморез (50 шт.) 4,8 x 25 K 5,5 x 25 K	09.07.2001 – 03.07.2009 –	3055337 3085579	Шт. _____ _____	/шт. /шт.
	Пластмассовый дюбель 12 (20 шт.)		3001946	Шт. _____	/шт.
	Комплект: 8 рамных дюбелей для боковой двери 10 x 112	09.07.2001 –	3088694	Шт. _____	/шт.

+⁰ Без надбавки к цене

+³ Надбавка к цене за фальш-панели серии Color и цвета «RAL по выбору» – см. стр. 140/Указать номер артикула цвета

+⁴ Надбавка к цене за цвет филенки – см. стр. 140

F = за поле

■ Артикулы на сером фоне поставляются на условиях «перевозка оплачена до склада заказчика».

Указание: При заказе винтов, гаек и т.д. необходимо принимать во внимание минимальный объем заказа, указанный в скобках!

ЗАКАЗ	№ заказчика: _____		№ заказа/комис.: _____		*Данные обязательно сверять с данными на заводской табличке!	
					№ заказа:	№ ворот:
	Заказчик: _____				№ изделия:	Тип:
	Адрес доставки: _____				Год изготовления:	
	Город/дата: _____				Печать и подпись	

ЗАКАЗ	№ заказчика: _____		№ заказа/комис.: _____		*Данные обязательно сверять с данными на заводской табличке!	
	Заказчик: _____		№ изделия: _____		№ ворот: _____	
	Адрес доставки: _____		Год изготовления: _____		Тип: _____	
	Город/дата: _____		Печать и подпись _____			

Условия поставки (состояние 1. 6. 2003 г)

I. Условия поставки

§ 1 Общие положения

- Наша условия поставки действуют лишь по отношению к предпринимателям (§ 14 Гражданского кодекса РФ - BGB). Они имеют исключительную юридическую силу. Не признаются общие условия заключения торговых сделок, которые противоречат нашим условиям поставки, отменяются от них или дополняют их, даже если, несмотря на знание этого факта, в отношении этого различия или противоречия не высказывалось недвусмысленное возражение и (или) поставка осуществляется без оговорок.
- Эти условия поставки действуют в отношении всех настоящих и будущих деловых связей. Тем самым утрачивают силу предшествующие, например имеющие другие формулировки условия поставщика.
- Предприниматель, именуемый в дальнейшем Заказчиком, в смысле этих условий поставки является физическим или юридическим лицом или правоспособным товариществом, которое при заключении сделки осуществляет свою промышленную или самостоятельную профессиональную деятельность (§ 14 BGB).
- Заказчик - это лицо, принимающее или использующее изделия гарантированного качества, обязуется обеспечить в любое время доступ к месту использования изделий нейтральным испытательным институтам, которым поручено контролировать изделия и разрешать проверку качества. Возможная проверка осуществляется в рамках обеспечения защиты изделий и является бесплатным для получателя или пользователя.
- Если только настоящие условия не предусматривают другого положения, то действуют термины и определения ИНКОТЕРМС (International Commercial Terms) в редакции 2000 г.

§ 2 Коммерческое предложение и заключение сделок

- Наша коммерческие предложения являются предложениями без обязательств. Оставляем собой право на внесение технических изменений, а также изменений формы, цвета и (или) веса в пределах, приемлемых для заказчика. Вид изделия и объем поставки определяются нашим письменным подтверждением заказа.
- Предоставляя заказ, заказчик заявляет о том, что он хочет приобрести заказываемое изделие и принимает на себя тем самым соответствующую ответственность. Заказ считается принятым только лишь после того, как направлено подтверждение заказа и осуществляется поставка товара. Документация, например образцы, проспекты, каталоги, рисунки, чертежи, данные веса и размеров, являются определяющими лишь приблизительно, если только о них недвусмысленно не заявлено письменно, что они имеют обязательный характер. Дополнительные договоренности или заверения должны быть оформлены в письменной форме. В случае изделий, которые специально поставляются по заказу, договор считается заключенным после нашего письменного подтверждения, даже если относительно конструктивного исполнения еще требуются соответствующие разъяснения, которые отражаются на сроке поставки товара. Заказчик сохраняет за собой право в течение срока поставки вносить конструктивные изменения и изменять форму изделия, если только при этом не происходит принципиальное изменение предмета поставки, а также его функции и внешнего вида. Это не влечет за собой изменения цены. Разрешена поставка изделия по частям.
- Поставщик оставляет за собой право собственности и авторские права на коммерческие предложения, чертежи и другую подобную документацию. Это касается также документов, имеющих гриф секретных. Доступ третьих лиц к этим документам запрещается без нашего недвусмысленного предварительного разрешения.

§ 3 Цены и условия оплаты

- Цены являются ценами поставки на условиях франко-завод поставщик, включая предусмотренный законом налог на добавленную стоимость, который будет отдельно указан в счете в размере, определяемом законом на день выставления счета. Цены включают в себя затраты на упаковку, за исключением небольших частей и запасных частей. Если заказчик требует отправки товара, то стоимость транспортировки будет учтена в счете дополнительно.
- Затраты, вызванные изменениями характера или объема поставки по желанию заказчика, осуществляемые в соответствии с условиями поставки, и (или) возникшие вследствие выполнения принятых позже или непредвиденных положений и требований официальных учреждений, также отдельно выставляются в счет помимо цены, указанной в нашем коммерческом предложении.
- Если после предоставления коммерческого предложения происходит повышение цены на материалы или происходит повышение налогов и платежей, то поставщик имеет право соответствующим образом скорректировать свои цены.
- Монтажные затраты выставляются в счет отдельно.
- Снижение суммы с учетом размера скидки (при уплате наличными) требует специальной письменной договоренности.
- Если только не достигнута другая договоренность, то покупная цена подлежит оплате без вычетов в течение 10 дней с момента выставления счета. В остальном действуют предусмотренные законом положения, связанные с задержкой платежа.
- Заказчик имеет право на взаимный счет требований поставщика. Поставщик сохраняет за собой юридическую силу, являются беспорядными и признаны нами.
- Заказчик может реализовать свои права удержания только в такой степени, в какой его претензия основывается на тех же договорных отношениях.
- Платежные поручения, чеки или векселя принимаются только в соответствии со специальной договоренностью и только в интересах платежа, но не в счет уплаты. Затраты, связанные с векселями, дисконтированием и иными расходами, несет заказчик.
- Наша требования подлежат немедленной оплате независимо от цели платежа и от срока действия принятого кредитованного векселя, если не соблюдаются условия оплаты и (или) нам становятся известны обстоятельства, которые могут понизить кредитоспособность заказчика. Без ущерба для широких законодательных прав мы имеем также право осуществить тогда еще не осуществленные поставки и (или) не оказанные услуги на условиях предварительной платы или гарантии. Кроме того, мы можем отказаться от перепродажи и не возвращать товар и потребовать возврата товара от заказчика или овладеть им таким образом, чтобы при этом заказчик не имел права удержания или другого подобного права. Мы имеем право продать по нашему усмотрению полученные назад товары с целью зачисления полной цены при этом выручки в счет наших не оплаченных требований.

§ 4 Переход риска

- Поставка производится на условиях франко-завод поставщик.
- Риск случайной утраты товара и случайного ухудшения качества предмета покупки переходит заказчику при передаче, при поставке товара в иное место, чем место заключения договора, и при поставке предмета покупки транспортирующей организацией.
- Если заказчик требует просрочку получения поставленного товара, то риск случайной утраты товара и случайного ухудшения качества предмета покупки переходит к нему со дня доставки с отправки товара. Возникающие при этом затраты на хранение товара несет заказчик.
- Указанные выше положения пунктов 1 - 4 действуют также в случае поставки по частям.
- При бесплатной поставке заказчик обязан немедленно разгрузить транспортное средство. Время простоя всегда оплачивает заказчик. При поставке франко-строительная площадка согласованная цена всегда предусматривает франко-автомобиль на дороге, пригодной для езды и ровной местности. Разгрузка, включая транспортировку к месту использования или хранения входит в обязанности заказчика, который в случае задержки должен оплатить также расходы и риск при разгрузке или штабелировании или помещении на склад или обратной транспортировке.
- Лицо, принимающее от имени заказчика груз на месте разгрузки, считается уполномоченным принять груз с взятием на себя связанных с этим обязательств.
- При поставке изделий, имеющих слезы, швы, ущерб, связанный с разбитым стеклом, признается только в том случае, если поставщик обязан возместить ущерб и заказчик или лицо, представляющее его при приеме товара немедленно делает рекламационную запись на товарно-транспортной накладной о повреждении стекла. Дефекты и повреждения, в связи с которыми заказчик направляет рекламацию, дают право отказаться от приема товара лишь в том случае, когда они значительно снижают потребительские качества изделия.

§ 5 Сроки поставки

- Сроки поставки, указанные поставщиком, рассчитываются с момента технического разъяснения заказа (окончательное выяснение размеров, принадлежностей и средств специального оснащения) до момента предоставления изделия заказчику. Необходимым условием своевременного выполнения заказов является, в числе прочего то, что заказчик выполняет все свои обязанности, предусмотренные договором. Сроки и даты поставки, названные поставщиком, являются не обязательными до тех пор, пока стороны не договорятся о том, что эти сроки являются обязательными и не зафиксирован этот недвусмысленно в письменной форме. Задержки поставки изделий и оказания услуг, вызванные форс-мажорными обстоятельствами и событиями, которые существенно затрудняют поставщику осуществление поставки или делают ее невозможной, к которым относятся, в частности, возникшие не по вине поставщика после заключения договора трудности приобретения материалов, нарушения производственного процесса, заставовки, блокады, постановления официальных учреждений и т.д., также, если они возникают у субпоставщиков или их субпоставщиков - дают поставщику право оторвать поставку изделий или предоставления услуг на срок действия указанных обстоятельств с добавлением соразмерного дополнительного времени или же полностью или частично расторгнуть договор из-за его еще не выполненной части.
- Заказчик может установить на дополнительный срок поставки изделия или предоставления услуги лишь в том случае, если подтвержденный срок поставки будет просрочен более чем на три недели. Этот дополнительный срок должен быть разумным и должен составлять не менее трех недель. После безуспешного окончания дополнительного срока поставки заказчик имеет право расторгнуть договор. Право на возмещение ущерба при этом исключается. Это положение не действует в случае умысла или грубой халатности при условии, что умысел связан с существенным нарушением обязательств, а также в случае нанесения по собственной вине ущерба здоровью и жизни какого-то лица, включая его убийство, прав на возмещение ущерба, вытекающих из закона об ответственности за качество выпускаемой продукции, а также в случае гарантии и твердой коммерческой сделки (на срок).

§ 6 Оговорка о праве собственности

- Поставляемые товары остаются собственностью поставщика до выполнения всех без исключения претензий и требований, независимо от характера юридического основания. При непрерывных отношениях с заказчиком оговорка о праве собственности является также гарантией реализации складского товара.
- Поставщик имеет право перепродажи товаров, поставленных с оговоркой о праве собственности в рамках надлежащих деловых отношений вплоть до отмены поставки в любой момент времени и до тех пор, пока заказчик не допустит просрочки платежа по нашему счету. Наше право самостоятельно высказать требование сохраняется неизменным при этом. Предоставление товара в качестве залога или передача кредитором права собственности, полностью или частично, запрещены без недвусмысленного разрешения поставщика до тех пор, пока сохраняется право собственности поставщика на товар вплоть до его полной оплаты.
- Все требования заказчика на перепродажу товара, право собственности на которых сохраняется за поставщиком, уже сейчас полностью передано поставщику, а именно - до оплаты всех без исключения требований поставщика. Настоящим поставщик принимает уступаемые права. Если поставщик принимает полагающиеся ему требования из перепродажи товара, на который он сохраняет право собственности, в условиях отношений, предусматривающих взаиморасчеты с помощью конкурентного счета, то

- настающим он полностью уступает I. Условия поставки поставщику конкурентные требования по отношению к покупателю товара. Поставщик настоящим принимает и это уступаемое ему право. После успешного сальдирования вместо конкурентного требования возникает признанное сальдо, которое считается предусмотренным в пределах суммы, о которой была достигнута договоренность в первоначальном конкурентном требовании. В случае монтажа товара, в отношении которого сохраняется право собственности поставщика, в каком-либо здании действуют соответствующие положения предшествующего абзаца относительно цессии требования из рабочего договора поставщика с его заказчиком. По нашему требованию он обязан немедленно сообщить лицу, принимающему у него товар, о переступке прав и предоставить нам информацию и документы, необходимые для реализации нашего права.
- Обработка, модернизация или монтаж заказчиком товара, в отношении которого сохраняется право собственности поставщика, не освобождает поставщика от своих обязательств по договору. В случае соединения или обработки товара, на который сохраняется право собственности поставщика, с другими товарами, не являющимися собственностью поставщика, то поставщик приобретает право совместной собственности на новые изделия в размере, пропорциональном доле стоимости товара, в отношении которого он имеет право собственности, в общей стоимости собранного / обработанного изделия на момент осуществления соединения или обработки. Если в результате повреждения, ухудшения качества, потери или разрушения товара, в отношении которого сохраняется право собственности поставщика или в силу каких-либо других причин заказчик может предъявить претензии страхователям или третьим лицам, то эти претензии вместе со всеми сопутствующими правами также передаются нам заранее. Претензы, вытекающие из сохранения права собственности поставщика на проданный товар, и все их особые формы, указанные в настоящих условиях действуют до полного освобождения также от возможных обязательств, которые мы можем при необходимости взять на себя в интересах заказчика. Если впоследствии стоимость гарантий превышает стоимость обеспеченных требований более чем на 20 %, то мы обязаны по требованию заказчика освободить по собственному усмотрению гарантии в соответствующем размере. Мы имеем право в любое время входить в служебные и производственные помещения заказчика для установления наличия товара, в отношении которого сохраняется наше право собственности. Заказчик обязан защищать поставляемый товар от пожара, повреждений, вызываемых водой и кражи в течение всего времени, пока сохраняется право собственности поставщика на поставленный товар. Заказчик обязан немедленно сообщить поставщику обо всех мерах принудительного выселения в отношении какого-либо из поставленных товаров, на который сохраняется право собственности поставщика, и пересылать поставщику копии приказов о наложении арестов и протоколов описи имущества. Кроме того, он обязан принимать все необходимые меры с тем, чтобы исключить осуществление принудительного выселения.
- При нарушении заказчиком условий договора, в частности при просрочке платежа, мы имеем право отменить договор и забрать назад товар. Это не касается ответственности за нарушение прав собственности. С целью возврата товара заказчик предоставляет нам безотзывное право беспрепятственного доступа в его служебные и складские помещения и право забирать товар с собой.

§ 7 Претензии, связанные с дефектами и неисправностями

- Претензии заказчика, связанные с обнаруженными дефектами и неисправностями товара, могут быть признаны только в том случае, если он надлежащим образом выполнил свои обязанности, связанные с обследованием товара и представлением рекламации, которые предусмотрены § 377 Германского торгового уложения (HGB). При обнаружении неисправности или дефекта необходимо письменно сообщить о них поставщику с указанием вида и объема дефекта (неисправности). В случае рекламации, представленной с нарушением предусмотренных сроков, и (или) оформленной не надлежащим образом, срок считается принятым без рекламации.
- Поставщик товара имеет право по собственному усмотрению либо устранить обнаруженный дефект (неисправность), либо осуществить новую поставку с целью замены некондиционного товара.
- Определение для качества покупаемого товара определяется лишь описанием изделия или подтверждением заказа изготовителем. Официальные высказывания, расхваливание или реклама изготовителя не в коей мере не являются информацией о качестве товара, соответствующей договору.
- Поставщик несет ответственность в соответствии с положениями закона, если только заказчик предъявляет требования о возмещении ущерба, который вызван умыслом или грубой халатностью по отношению поставщика. Если поставщику не может быть поставлено в вину умышленное или вызванное грубой халатностью нарушение его обязательств или обязанностей, то обязанность возмещения ущерба сохраняется в нарушении предусмотренных сроков, и (или) оформленной не надлежащим образом вине поставщика ущерб жизни и здоровью какого-либо лица, включая его убийство, а также обязательной ответственности в соответствии с законом об ответственности за качество выпускаемой продукции.
- Заказчик получает 10-летнюю гарантию безопасной и надежной работы гаражных ворот Höpmann, начинающуюся с момента покупки. Начиная с момента покупки, покупатель получает 5-летнюю гарантию на пружины, проволочные канаты, ходовые ролики, шарниры и направляющие ролики для гаражных ворот при любых условиях и макс. 5 циклов срабатывания ворот (открыть-закрыть) в день. Гарантийный срок для новой поставки с целью замены некондиционного товара составляет 6 месяцев, однако, не менее текущего гарантийного срока. Право на гарантию действует только в той стране, в которой были куплены гаражные ворота Höpmann. Товар должен быть приобретен только в указанных нами каналах сбыта. Право на гарантию распространяется только на дефекты и неисправности предмета договора. Доживанием права на гарантию является полностью заполненная гарантийная карта вместе с информацией о покупке и макс. 5 циклов срабатывания ворот. В течение срока действия гарантии мы устраним все дефекты и неисправности изделия Höpmann, в отношении которых доказано, что они вызваны дефектами материала или изготовления. Мы обязуемся по собственному усмотрению бесплатно заменить забракованный товар качественным товаром. Мы не несем при этом затраты, связанные с демонтажом, монтажом и отправкой товара. Замененные части становятся нашей собственностью. Исключаются дефекты и неисправности, вызванные обычным изнашиванием, некалкалифицированным монтажом и не надлежащим обслуживанием и уходом, неправильным вводом в эксплуатацию и обслуживанием оборудования, разрушением, вызванным небрежностью или злым умыслом, а также вызванные действием внешних факторов таких, как огонь, вода, соли, щелочи, кислоты, необычные атмосферные условия; механические повреждения вследствие неправильной транспортировки и монтажа, покрытия грунтом или другой защиты поверхности, неправильного или несвоевременного произведенного защитного окрашивания, ремонта, выполненного некалкалифицированными лицами, использование изделий в условиях, не предусмотренных изготовителем. Гарантии не действует в случае удаления заводского номера или привнесения его в состояние, при котором его нельзя прочесть.
- Срок давности для предъявления заказчиком рекламаций, в отношении которых не действует срок в соответствии с § 438, абзац 1, № 2 Гражданского кодекса РФ (BGB), составляет один год с момента поставки товара, если заказчик надлежащим образом выполнил свои обязанности, связанные с представлением рекламации, указанные в пункте 1 выше. Срок предъявления требований о возмещении ущерба составляет один год при условии выполнения положений § 438, абзац 1, № 2 и § 479 BGB.
- Заказчик не получает от поставщика гарантий в юридическом смысле. Это никоим образом не отражается на гарантиях изготовителя.
- Выходящие за указанные пределы договорные или прочие претензии заказчика исключены. В частности, мы не отвечаем за ущерб, который возник не непосредственно в поставляемом товаре и за упущенную выгоду или прочие имущественный ущерб заказчика.
- Изготовитель не имеет права переступить претензии в связи с дефектами изделия.
- Естественное изнашивание, например, таких изнашивающихся частей как пружины, не является дефектом изделия.
- Проводя переговоры, связанные с рекламацией, мы не отказываемся от возмещения в связи с несвоевременным представлением рекламации и (или) представлением недостаточно оформленной рекламации. Лицо, которое уполномочено проводить дефект, не имеет права признавать ответственность дефекта с соответствующими для нас последствиями.

§ 8 Ограничения ответственности

- В случае остальных требований возмещения ущерба поставщик отвечает в случае нарушения обязанности, вызванных легкой неосторожностью, только за дефекты, типичные с учетом характера предмета купли-продажи. Это же положение действует также в случае нарушения обязанностей, вызванных легкой неосторожностью, законным представителем поставщика или помощником, выполняющим поручение поставщика. Ответственность за нарушение поставщиком несущественных договорных обязанностей, вызванное легкой неосторожностью, исключается.

- Ответственность за нанесенный по собственной вине ущерб жизни или здоровью какого-либо лица, включая его убийство, остается в силе; так же, как и обязательная ответственность, предусмотренная законом об ответственности за качество выпускаемой продукции.
- В случае нарушения какого-либо обязательства, существовавшего до момента заключения договора или предъявления требования о возмещении ущерба, существовавшего уже при заключении договора, наша обязанность компенсировать убыток ограничивается негативным договорным интересом.

§ 9 Срок действия

- Срок давности для предъявления заказчиком претензии об устранении дефектов составляет при условии выполнения положений § 438 абзац 1, № 2: 5 лет для изделий, используемых в зданиях и сооружениях; 479 BGB регрессивные иски - два года с момента поставки товара. Тем самым право на расторжение договора и снижение покупной цены исключено в соответствии с положениями закона.
- Срок давности для рекламаций, являющихся следствием новой поставки взамен некондиционного товара и работ по устранению дефектов составляет 6 месяцев; однако, он действует, как минимум, до конца первоначального гарантийного срока.

- Претензии, возникшие на основании положений закона об ответственности за качество выпускаемой продукции, в случаях умысла, грубой халатности или злого умысла, а также при нанесении ущерба жизни и здоровью какого-то лица, включая его убийство, и в случае имеющейся гарантии, могут быть предъявлены в течение срока, предусмотренного законом.

§ 10 Заключительные положения

- В отношении условий поставки и связанных с ними вопросов действует право Федеративной Республики Германии. Положения торгового права Объединенных Наций не применяются.
- Дополнительные договоренности и изменения должны быть письменно подтверждены поставщиком. Это относится к письменным документам, таким как письма, факсы, телеграммы и доклады.
- Поставщик сохраняет за собой право по собственному выбору подать иск в суд по месту нахождения заказчика. Во всех остальных случаях исключительным местом судопроизводства для обеих договаривающихся сторон является г. Билефельд, Германия.
- Местом исполнения для обеих договаривающихся сторон является местонахождение соответствующего завода-поставщика или склад поставщика, с которого отправляется товар, местом для обязанности заказчика является местонахождение Höpmann KG Verkaufsgesellschaft в Штайнхагене.
- В случае писем и т.п. обязательными для сторон являются тексты на немецком языке.
- В случае если отдельные положения договора, включая настоящие условия поставки, утратят силу полностью или частично, это никоим образом не отражается на действительности остальных положений. Положение, полностью или частично утратившие силу, должно быть заменено положением, экономический результат которого будет как можно более близким результату положения, утратившего силу.

Hörmann: качество без компромиссов



Hörmann KG Amshausen, Германия



Hörmann KG Antriebstechnik, Германия



Hörmann KG Brandis, Германия



Hörmann KG Brockhagen, Германия



Hörmann KG Dissen, Германия



Hörmann KG Eckelhausen, Германия



Hörmann KG Freisen, Германия



Hörmann KG Ichtershausen, Германия



Hörmann KG Werne, Германия



Hörmann Genk NV, Бельгия



Hörmann Alkmaar B.V., Нидерланды



Hörmann Legnica Sp. z o.o., Польша



Hörmann Beijing, Китай



Hörmann Tianjin, Китай



Hörmann LLC, Montgomery IL, США



Hörmann Flexon, Leetsdale PA, США

Hörmann - единственный производитель на международном рынке, предлагающий «из одних рук» все основные строительные элементы, которые изготавливаются на высокоспециализированных предприятиях в соответствии с новейшими техническими достижениями. Имея широкую торговую и сервисную сеть в Европе и представительства в Америке и Китае, Hörmann является надежным поставщиком высококачественных строительных конструкций. Hörmann - качество без компромиссов.

ГАРАЖНЫЕ ВОРОТА

ПРИВОДЫ

ПРОМЫШЛЕННЫЕ ВОРОТА

ПЕРЕГРУЗОЧНЫЕ СИСТЕМЫ

ДВЕРИ

КОРОБКИ

www.hoermann.ru

