



Der Platz sparende Compact-Beschlag



Sectionaltore Compact

Mit dem Vorteil der geringen Einschubtiefe



Hörmann Sectionaltore Compact

Mehr Platz durch senkrecht gestapelte Lamellen



Das geöffnete Tor wird kompakt abgestellt und beeinträchtigt die Raumtiefe daher kaum. Die geringe Einschubtiefe ist architektonisch besonders vorteilhaft bei lichtdurchfluteten Hallen mit Glasfassaden und Lichtkuppeln. Nichts stört mehr den freien Blick, wie das abgebildete Beispiel zeigt.

Auch die Raumhöhe hinter dem geöffneten Tor kann besser genutzt werden für Kranbahnen, Hochregallager oder z.B. für Stapler mit hohen Gütern.

Ideal sind Hörmann Sectionaltore Compact für einen platzsparenden Einsatz über Eck (s. Seite 3).

Durch den Compact-Beschlag werden die einzelnen Lamellen nahezu senkrecht hinter dem Sturz gestapelt.



Torausführungen

Das Hörmann Sectionaltor Compact ist als Typ ALU-R aus Aluminium, als Typ ISO-S aus wärmegeprägten Stahlprofilen sowie als Kombination aus Stahl / Alu mit unterem Lamellensockel und Aluminium-Verglasungsrahmen. Alle Torvarianten liefern wir handbetätigt oder mit Antrieb und Steuerung.

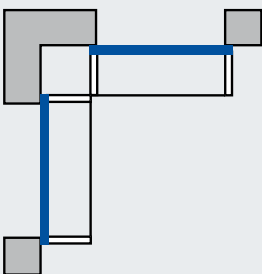

Ideal für den platzsparenden Einsatz über Eck.

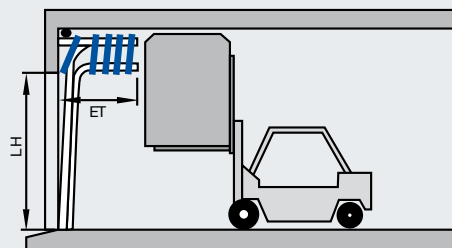

Geringe Einschubtiefe



Gern informieren wir Sie über das Gesamtprogramm Hörmann Industrie-Sectionaltore. Fordern Sie bitte unsere Fachprospekte an.

Urheberrechtlich geschützt:
Nachdruck, auch auszugsweise, nur mit unserer Genehmigung.
Änderungen vorbehalten.

Perfektes Zusammenspiel

Für hohe Sicherheit und Zuverlässigkeit





Kunststoff-Laufrollen und Torsionsfedern

Seitliche Scharnierrollenhalter (Stahl verzinkt) mit einstellbaren, kugelgelagerten Kunststoff-Laufrollen garantieren den präzisen, geräuscharmen Torlauf. Der Gewichtsausgleich erfolgt über Torsionsfedern.



Federbruch- und Schlaffseilsicherung

Diese Ausstattungen setzen das Tor bei Störungen (Feder- oder Seilbruch) aus Sicherheitsgründen sofort außer Betrieb und verhindern ein Abstürzen des Torflügels.



Schließkantensicherung und Lichtschranke

Die Hauptschließkante ist mit einer selbstüberwachenden Sicherheitsschaltleiste ausgestattet und entspricht den gesetzlichen Vorschriften. Eine Lichtschranke (auf Wunsch) dient der Fahrwegüberwachung und ergänzt den sicheren Torbetrieb.



Antriebssystem

Wellenantrieb mit Drehstromgetriebemotor 400 V, 0,37 KW, Schutzart IP 54 mit Thermoschutz und Fangvorrichtung. Vorgerichtet für Handbetrieb bei Stromausfall mittels Haspelkette. Je nach Einbausituation liefern wir den Wellenantrieb zum Anflanschen oder als Achskettenantrieb.



Steuerungen

Wählen Sie die Steuerungen nach Ihrem Bedarf: Totmannsteuerung als preiswerte Standardversion. Impulssteuerung, bei der das Tor bei einmaliger kurzer Kontaktauslösung in die jeweilige Endlage läuft. Erweiterung durch Zusatzsteuerung möglich.



Sicherheitsverschluss

Bei Toren mit Antrieb verhindert der serienmäßige Sicherheitsverschluss ein Hochstemmen von außen. Manuell betätigte Tore werden durch einen stabilen Handriegel von innen gesichert (optional Sicherheitsverschluss nachrüstbar).

Das Aluminium-Tor ALU-R

Für mehr Licht, Sicht und schöne Optik



Großflächige Verglasung kombiniert mit ansprechenden Aluminium-Profilen zeichnet diese hochwertigen Sectionaltore aus. Sie verbinden zuverlässige Dauerfunktion mit den optischen Vorteilen des Aluminiums für eine moderne Architektur. Die stranggepressten, nach DIN 17611 eloxierten und im Naturton gebeizten (E6/C0) Alu-Rohrprofile sind witterungsbeständig. Auf Wunsch können die Profile auch in RAL-Farben pulverbeschichtet geliefert werden.

Auf Wunsch liefern wir alle Torausführungen mit ansichtsgleicher Nebentür.

Unteres Torglied: Wärmedämmte Aluminium-Füllungen, wahlweise in glatter oder geprägter Oberfläche E6/C0 eloxiert oder in RAL-Farben pulverbeschichtet.

Das untere Torglied gibt es auf Wunsch als doppelwandig-wärmedämmte Stahllamelle mit PU-Hartschaumkern, serienmäßig im Farbton Grauweiß, RAL 9002 sowie auf Wunsch in RAL nach Wahl.



Iso-Doppelscheiben, 16 mm
 $k = \text{ca. } 3,0 \text{ W/m}^2\text{K}$

Füllungen:

3 mm dicke Einfach- oder Iso-Doppelscheiben. Weitere Einscheiben- oder Isoliergläser sind möglich. Mit Iso-Doppelscheiben bietet dieses Tor trotz großflächiger Verglasung eine gute Wärmedämmung.

Das Stahl-Tor ISO-S

Robust und doppelwandig wärmegeklämmt



Durch ihre robuste Stahlausföhrung mit wärmegeklämmt Lamellen kommt dieses Tor in beheizten Hallen für den harten Alltagsbetrieb zum Einsatz. Die 40 mm dicken Lamellen sind für eine hohe Wärmeklämmt mit PU-Hartschaum ausgeschäumt. Damit wird ein Wärmeklämmtwert von $k = 1,0 \text{ W/m}^2\text{K}$ erreicht (eingebautes Tor 4 x 4 m ohne Verglasung).

4-seitig umlaufende Dichtungen schließen die Tore zum Mauerwerk rundum dicht ab: Durch Bodenabschlussdichtung, seitliche Kunststoffdichtleisten und Sturzabdichtung. Zusätzlich sind die einzelnen Torglieder mit dauerelastischen Mitteldichtungen versehen.

Oberfläche: Stahllamellen verzinkt und einbrennlackiert Grauweiß (in Anlehnung an RAL 9002), auf Wunsch polyestergrundbeschichtet in RAL nach Wahl.

Für höheren Lichteinfall liefern wir das ISO-S-Tor auch mit ALU-R-Verglasungsrahmen.



Sandwich-Verglasung mit Iso-Doppelscheiben, 16 mm
 $k = \text{ca. } 2,85 \text{ W/m}^2\text{K}$

Teilverglasung:

Fensterausschnitte aus ABS-Kunststoffrahmen, Butyl-Dichtung und Iso-Doppelscheiben mit hoher Schlagfestigkeit.

Technische Details und Einbaudaten

Anschlussdetails und Mitteldichtungen

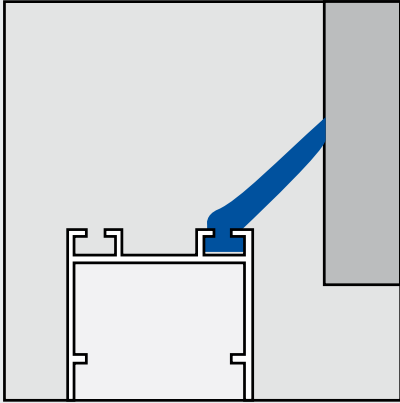

Sturzabdichtung

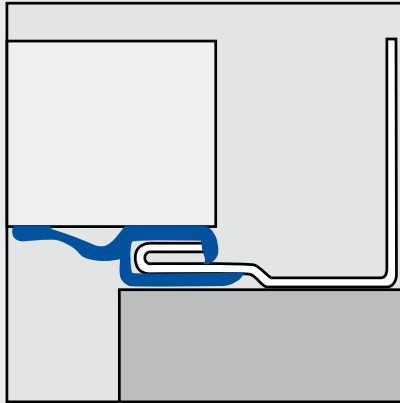

Seitenabdichtung

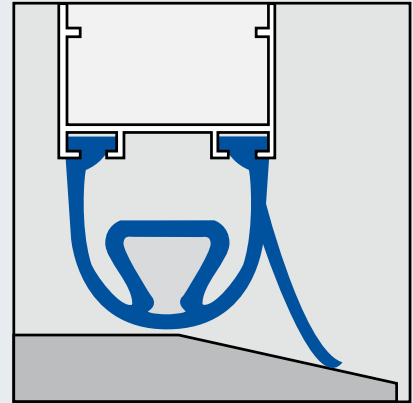

Bodenabschlussdichtung

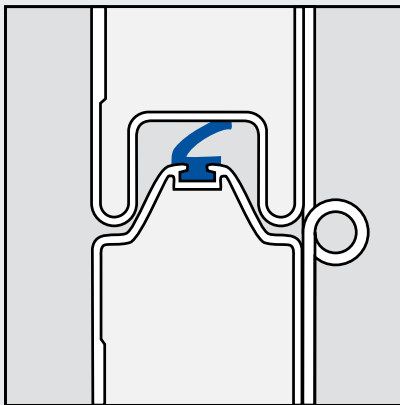

Mitteldichtung, ALU-R

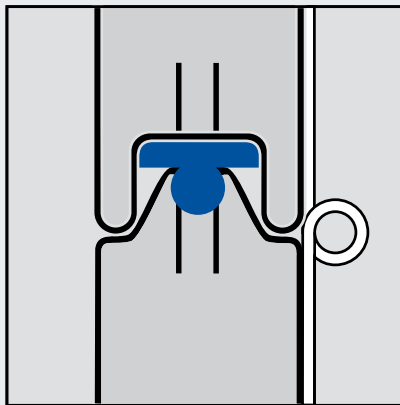

Mitteldichtung, ISO-S

Gegen Eindringen von Regenwasser muss der Boden im Torbereich mit Gefälle nach außen verlegt sein.

Torblatt-Aufteilung, Einschubtiefe

Torblatt-Höhe (mm)		Mittelsektionen Höhe 610 mm	Gesamtsektionen	Einschubtiefe (ET)
min.	max.	Stück	Stück	mm
2465	3070	3	5	1540
3075	3680	4	6	1750
3685	4290	5	7	1960
4295	4900	6	8	2170
4905	5510	7	9	2380
5515	6120	8	10	2590
Ausgleichs-Sektionen		Höhe min.	Höhe max.	
Kopf-Sektion (mm)		260	630	
Boden-Sektion (mm)		375	610	

Größenbereich

Lichte Öffnungsmaße

Breite: 2000 - 7000 mm

Höhe: 2500 - 6000 mm

Nebentüren auf Anfrage

Schlupftüren nicht möglich

Vertikalschnitt

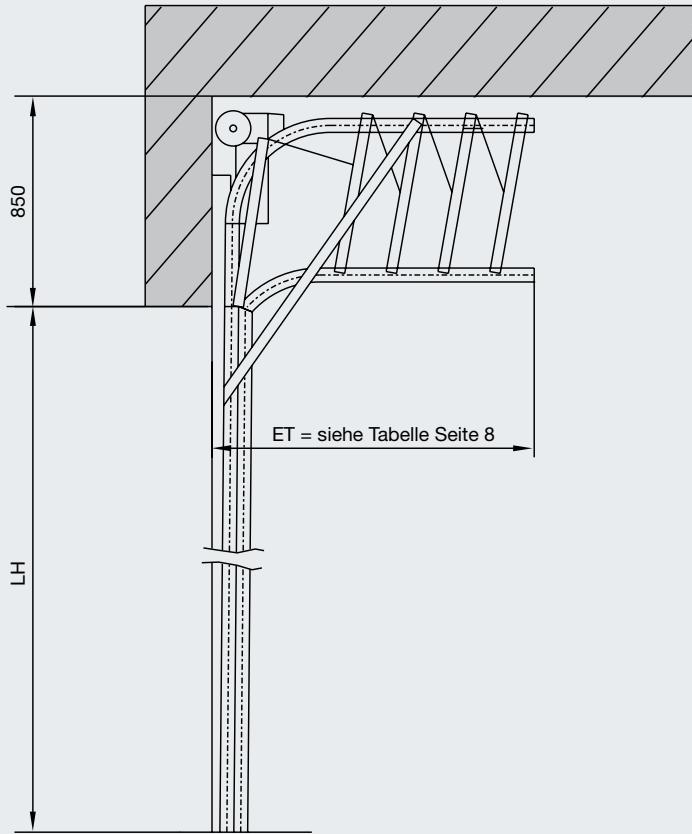

Horizontalschnitt

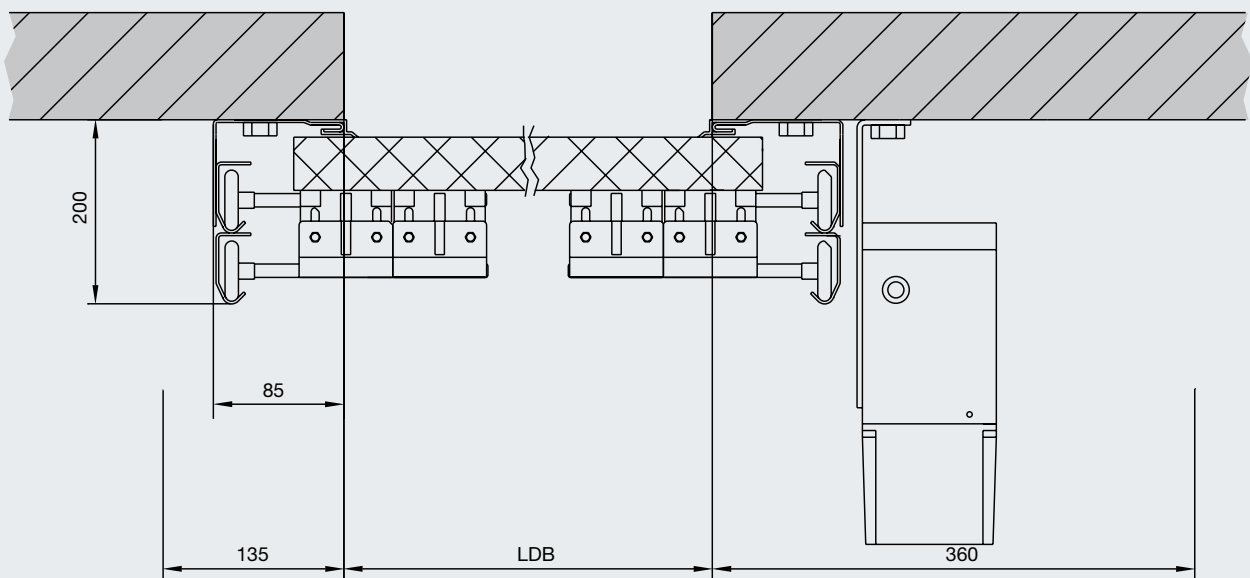

Hörmann Produktprogramm

Alles aus einer Hand für Ihren Objektbau

1 Sectionaltore

Die platzsparenden Torsysteme passen sich durch unterschiedliche Beschlagsarten jedem Industriebau an. Hörmann bietet Ihnen maßgeschneiderte Lösungen für jede Anwendung.

2 Rolltore und Rollgitter

Durch ihre einfache Konstruktion mit nur wenigen Komponenten sind Rolltore besonders wirtschaftlich und robust. Hörmann liefert Rolltore bis 11,75 m Breite und 9 m Höhe, als Sondertore auch noch größer.

3 Schnellauftore

Hörmann Schnellauftore werden im Innenbereich und als Außenabschluss zur Optimierung des Verkehrsflusses, zur Verbesserung des Raumklimas und zur Energieeinsparung eingesetzt. Das Hörmann Programm umfasst vertikal und horizontal öffnende, transparente Tore mit flexiblem Behang.

4 Verladetechnik

Hörmann bietet Ihnen für den Logistikbereich komplette Verladesysteme an. Ihre Vorteile: sichere Planung, zuverlässige Bauabwicklung und hohe Funktionalität durch genau abgestimmte Komponenten.

5 Feuerschutz-Schiebetore

Für alle Objektbereiche und je nach geforderter Brandschutzklasse erhalten Sie von Hörmann 1- und 2-flügelige Schiebetor-Lösungen.

6 Multifunktions Türen und Objekt-Innentüren

Hörmann Multifunktions Türen und Objekt-Innentüren sind geeignet für den vielseitigen Innen- bzw. Außeneinsatz. Die 1- und 2-flügeligen Türen lassen sich überall dort einsetzen, wo robuste Türelemente verlangt werden. Mit zahlreichen Zusatzfunktionen wie Feuer- und Rauchschutz, Schalldämmung oder Einbruchschutz.

7 Rohrahmenelemente

Für optisch anspruchsvolle Bereiche, etwa in Verwaltungsgebäuden, erhalten Sie von Hörmann Feuer- und Rauchschutztüren und Festverglasungen aus Stahl und Aluminium sowie Automatik-Schiebetüren auch für spezielle Brandschutzanforderungen.

8 Durchblickfenster

Hörmann Durchblickverglasungen werden als Fenster oder raumhohe Elemente für mehr Licht und besseren Sichtkontakt eingesetzt.

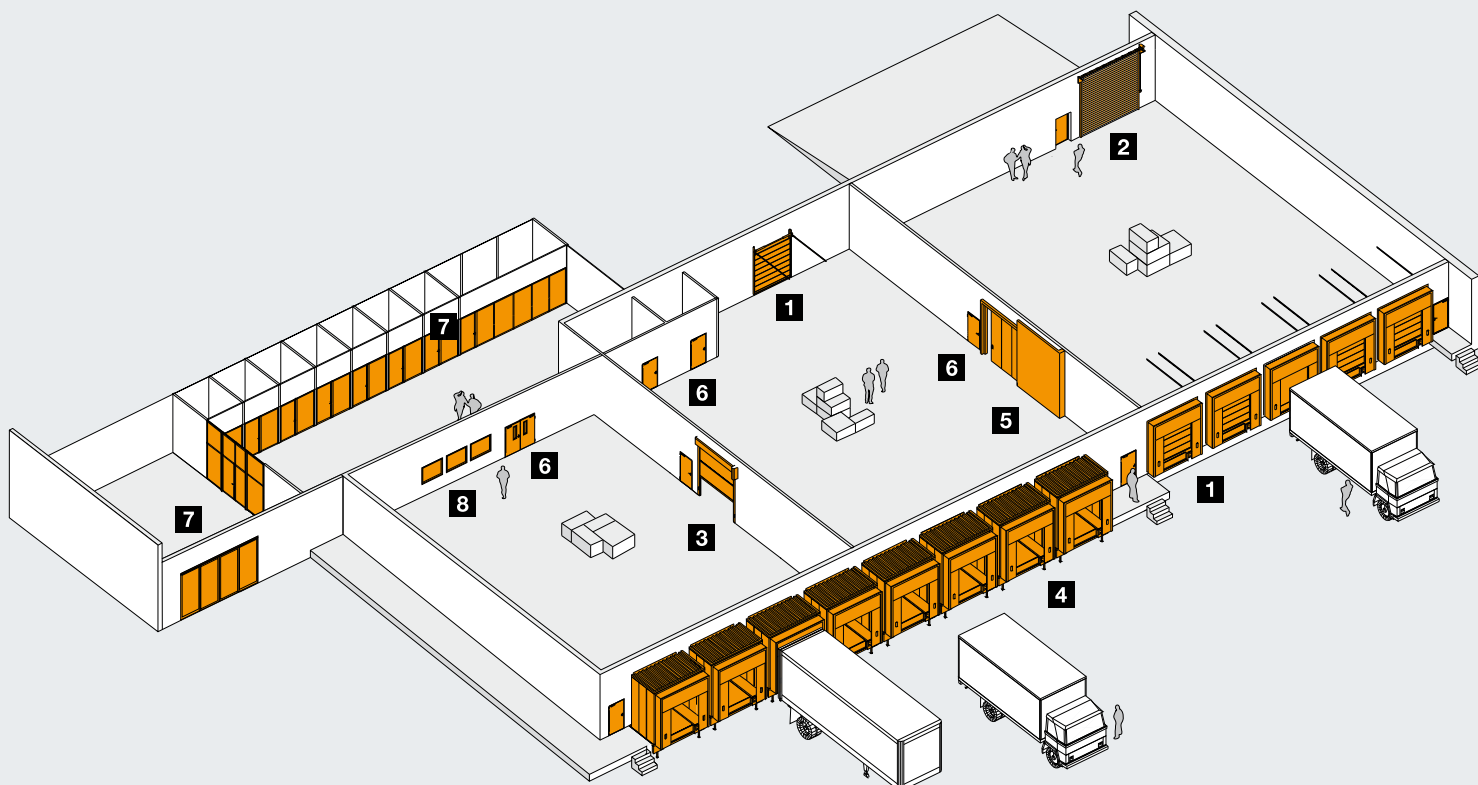



**Schneller Service bei Prüfung,
Wartung und Reparatur**

Durch unser flächendeckendes Servicenetz sind wir auch in Ihrer Nähe und rund um die Uhr für Sie einsatzbereit.



