

// Новые выразительные мотивы ворот с кассетами



# Подъемно-поворотные ворота Berry

Лидер продаж на европейском рынке







Признаки качества Hörmann	4
<b>Только у Hörmann</b> – преимущества	6
Мотивы стальных ворот с гофрами	8
Мотивы стальных ворот с кассетами	12
Ворота с филенкой из массива древесины	14
Ворота серии Design с филенкой из массива древесины	16
Ворота с филенкой, устанавливаемой заказчиком	18
Цвет и виды поверхности	20
Остекление и ручки	22
Обзор всех мотивов ворот	24
Замена старых ворот на новые	26
Ворота Automatic с приводом	28
Отличительные особенности устройств, обеспечивающих безопасность	30
Размеры ворот, данные для монтажа	32
Обзор программы дверей	38

Более подробную информацию о подъемно-поворотных воротах Berry, а также о других высококачественных изделиях компании Hörmann, Вы найдете на сайте [www.hoermann.com](http://www.hoermann.com).

Ворота, показанные на рисунках, частично имеют специальное оснащение и не всегда соответствуют стандартному исполнению.

Напечатанные цвета и поверхности могут отличаться от натуральных в связи с погрешностями полиграфической печати.

Сохраняем за собой авторские права. Перепечатка, даже части материала, только с нашего разрешения. Оставляем за собой право на внесение технических изменений.

„Доброе имя нужно заработать.“

Август Херманн, основатель фирмы, 1886-1944 гг.



## Доброе имя - это гарантия надежности

Фирменному качеству Hörmann можно доверять

Оригинальные подъемно-поворотные ворота Berry производятся только фирмой Hörmann – компанией, которая продала 13 миллионов ворот и стала лидером по продажам на европейском рынке. Согласно замыслу основателя фирмы, торговая марка Hörmann была и остается гарантией качества. Благодаря использованию самых современных технологий, широкому выбору мотивов, а также удобному и надежному управлению компания Hörmann высоко подняла планку. И держит ее уже на протяжении более 50 лет!

## Всё от одного производителя Качество без компромиссов

### Сделано в Германии

Все компоненты ворот и приводов разрабатываются и производятся самостоятельно компанией Hörmann. Наши высококвалифицированные сотрудники интенсивно работают над созданием новых изделий, а также в области непрерывной модернизации имеющейся продукции и усовершенствования отдельных деталей. Результатом этой деятельности являются патенты и лидирующие позиции на рынке. Длительные испытания в реальных условиях гарантируют выпуск высококачественной серийной продукции Hörmann.

### Сертифицированное фирменное качество

Ворота и приводы от Hörmann согласованы друг с другом, и в целях Вашей безопасности испытаны и сертифицированы независимыми аккредитованными органами. Они изготавливаются в соответствии с требованиями по DIN ISO 9001 и выполняют все предписания евростандарта 13241-1. Более подробная информация по безопасности содержится на стр. 30-31.

### На защите экологии

Ответственность при использовании природных ресурсов, а также немедленное принятие и внедрение постановлений по охране окружающей среды уже многие годы имеют первоочередное значение для компании Hörmann. Благодаря применению современного оборудования и постоянно совершенствуемым методам производства, основывающимся на бережном отношении к природе, компании Hörmann удалось значительно сократить свою потребность в электроэнергии. Компания Hörmann намерена и в будущем оставаться последовательной в этом вопросе.

### Эффективная работа в течение длительного времени

Благодаря выдающимся техническим решениям, а также бескомпромиссной заботе компании Hörmann о качестве своей продукции, Вы получаете 10-летнюю гарантию на все подъемно-поворотные ворота Berry и 5 лет гарантии на приводы.



\* Подробную информацию о гарантийных условиях см. на веб-сайте: [www.hoermann.com](http://www.hoermann.com).

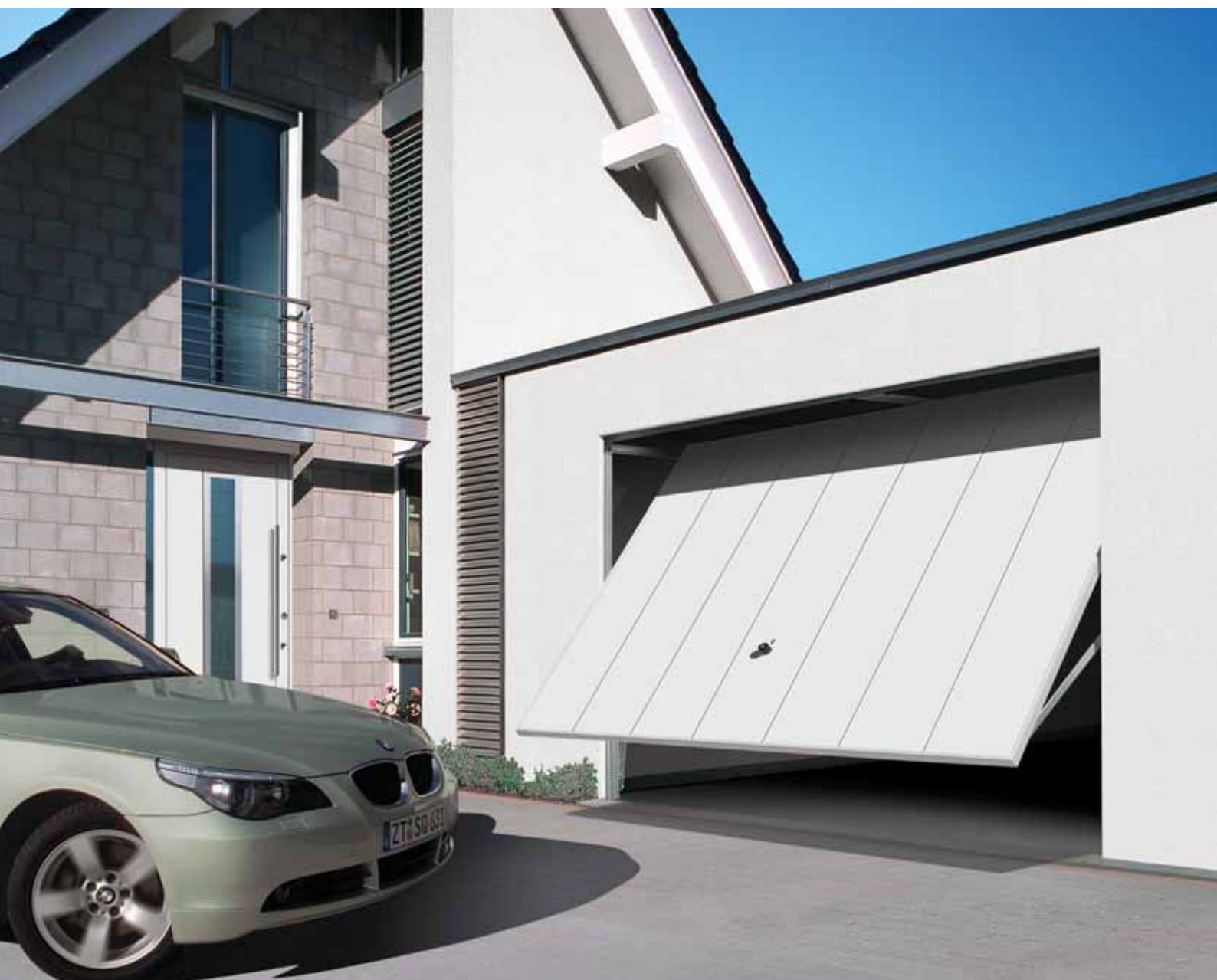

## Опыт способствует инновации

Высокое качество в сочетании с надежностью и комфортом в управлении

Благодаря более чем 50-летнему опыту производства ворот компания Hörmann располагает ноу-хау, позволяющим оптимизировать изделия вплоть до мельчайших деталей.

Собственный отдел компании, занимающийся исследованиями и разработками, успешно работает в этом направлении и стремится к постоянному совершенствованию дизайна, повышению функциональности, долговечности и безопасности продукции. Воспользуйтесь нашим ноу-хау, а также инновациями, которые можно найти только у Hörmann.

## Безопасность и комфорт для Вас и Вашей семьи

### Оптимальная защита

На подъемно-поворотных воротах Berry установлено превосходное защитное оборудование, обеспечивающее высокую безопасность, например, гибкие защитные колпаки поверх шарнирных рычагов (рис. 1). Они полностью перекрывают опасную зону и защищают от случайного защемления или затягивания. Только подъемно-поворотные ворота Hörmann отличаются столь высоким уровнем защиты.

### Многократная защита

Многократная система пружин (рис. 2) надежно защищает ворота от падения. В случае обрыва одной из пружин ворота будут удерживаться остальными рабочими пружинами. При этом расстояние между витками пружин настолько мало, что исключена вероятность защемления даже детских пальцев.

### Высокая герметичность

При закрывании специальный шарнирный рычаг (рис. 3) плотно прижимает ворота к коробке, в результате чего они герметично закрываются автоматически. Благодаря плотному прижатию отсутствуют зазоры между воротами и коробкой. Таким образом ворота герметично закрыты по всему периметру.

### Надёжная защита от взлома

Уникальная система блокировки поворотной защелки (рис. 4) на подъемно-поворотных воротах Hörmann фиксирует угловые области полотна ворот, плотно прижимая их к раме, и обеспечивает таким образом более надежное закрывание по сравнению с обычными ригельными запирающими устройствами. Открыть ворота, применяя рычаг, теперь практически невозможно. Кроме того, используя комплект для дооснащения (заказывается отдельно), Вы можете самостоятельно смонтировать дополнительную блокировку сверху ворот.

### Индивидуальный комфорт в управлении

Для того чтобы в любое время Вам было легко и удобно управлять подъемно-поворотными воротами с приводом, компания Hörmann предлагает для всех строительных ситуаций подходящие переносные и стационарные принадлежности. Ассортимент огромен - начиная с микропульта ДУ, кодовых замков и детекторов отпечатков пальцев и заканчивая специальным оборудованием, таким как аварийный аккумулятор. Более подробную информацию о приводах гаражных ворот Hörmann и о принадлежностях Вы найдете на странице 29 данного руководства, а также в специализированных каталогах и в Интернете на сайте [www.hoermann.com](http://www.hoermann.com).





## Классика дизайна

Мотивы стальных ворот с гофрами и панелями

Популярные подъемно-поворотные ворота с горизонтальными и вертикальными линиями подкупают своим дизайном, который никогда не выйдет из моды. Превосходное качество материала позволяет обеспечить длительный срок службы ворот и надежную антикоррозионную защиту.



## Стальные ворота Мотивы с гофрами в виде прямых линий



**мотив 902**  
Ширина ворот  
до 5000 мм  
возможна поставка с  
калиткой и боковой  
дверью



**мотив 968**  
Ширина ворот  
до 2750 мм



**мотив 984**  
Стальная панель с  
вертикальными гофрами  
Ширина ворот до 5000 мм,  
возможна поставка  
с боковой дверью



**мотив 985**  
Стальная панель с  
горизонтальными гофрами  
Ширина ворот до 5000 мм,  
возможна поставка с  
боковой дверью



Элегантный мотив 984 гармонично сочетается со входом в дом, также выполненном в стиле прямых линий.



### Поверхность Decograin® с декоративной отделкой, точно передающей фактуру дерева.

Устойчивое к воздействию ультрафиолетовых лучей пленочное покрытие с внешней стороны стального полотна создает впечатление отделки под натуральное дерево. Оно долгое время имеет привлекательный внешний вид и не нуждается в окраске. Вы можете заказать с поверхностью Decograin® следующие мотивы ворот: 971, 973, 975, 977, 984 и 985.



# Подъемно-поворотные ворота чтобы подчеркнуть Вашу индивидуальность

Простота и функциональность стиля

Широкий выбор цветового оформления, дополнительные элементы оформления (например, наложенный фриз или тиснение с рисунком "рыбья кость", а также красивые ручки позволяют выполнить дизайн Ваших ворот совершенно индивидуально.

## Стальные ворота Варианты исполнения с гофрами



**мотив 941**  
Гофрированная сталь  
с наложенным фризом  
Ширина ворот до 5000 мм,  
возможна поставка  
с боковой дверью



**мотив 957**  
Гофрированная сталь  
с центральными и  
боковыми профилями  
Ширина ворот до 5000 мм,  
возможна поставка  
с боковой дверью



**мотив 990**  
Гофрированная сталь  
с рисунком в ёлочку  
Ширина ворот до 5000 мм,  
возможна поставка  
с боковой дверью



**мотив 914**  
Гофрированная сталь  
с отверстиями для  
проветривания  
Ширина ворот до 5000 мм  
Оптимально подходит  
для подземных и  
коллективных гаражей



Цветовое оформление мотива 990 с рисунком "рыбья кость" согласовано с архитектурой дома. Более подробную информацию о различных возможностях цветового оформления Вы найдете на страницах 20-21.

### Высококачественное полиэфировое порошковое грунтовочное покрытие

Оптимальная защита оцинкованных полотен ворот и дверей от коррозии и неблагоприятного воздействия погодных условий. Таким образом удастся надолго сохранить красоту Ваших ворот.

**СОВЕТ:** Почти для всех мотивов подъемно-поворотных ворот Hörmann Вы можете заказать боковые двери такого же внешнего вида.



## Четкость линий благодаря дизайну с кассетами

Стиль подобран к архитектуре дома

Hörmann предлагает на выбор пять кассетных мотивов. Один из них определенно подойдет к архитектуре Вашего дома. Все мотивы поставляются теперь с новой декоративной отделкой поверхности Decograin® «под золотистый дуб» („Golden Oak») и «под красное дерево» («Rosewood»). Чтобы обеспечить больше света в Вашем гараже, большинство кассетных мотивов могут иметь элементы остекления.

## Стальные ворота Выразительные кассеты



**мотив 971**  
Ширина ворот  
до 5000 мм  
возможна поставка  
с боковой дверью



**мотив 975**  
Ширина ворот  
до 5000 мм  
возможна поставка  
с боковой дверью



**мотив 977**  
Ширина ворот  
до 5000 мм  
возможна поставка  
с боковой дверью

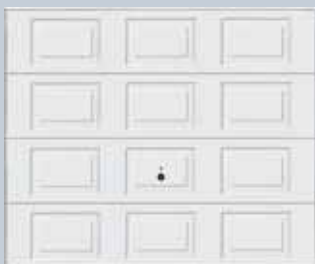

**мотив 979**  
Ширина ворот  
до 2625 мм



**мотив 973**  
Ширина ворот до 5000 мм  
возможна поставка с  
боковой дверью



**Больше профиля, больше выразительности**  
Новые мотивы с кассетами отличаются еще  
более выразительным профилем.

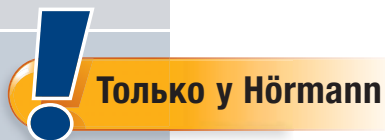

**Только у Hörmann**



## Природная красота

Филенки из массива древесины наивысшего качества

Когда в архитектуре Вашего дома преобладает дерево, ворота Hörmann с филенкой из массива древесины будут особенно к месту. У Hörmann Вы можете выбрать любой из семи вариантов: с вертикальными или горизонтальными гофрами, гофрами “рыбья кость” или в форме ромба. Для профильных досок Softline используется только отборная, высококачественная сортовая древесина северной ели и хемлока с бесцветной пропиткой, которая обеспечивает эффективную защиту от древесных вредителей и синей гнили.

## Деревянные ворота Из северной ели и из пихты Hemlock



### ◀ мотив 933

Ширина ворот до 3000 мм  
возможна поставка  
с боковой дверью



### мотив 925 ▶

Ширина ворот до 5000 мм  
возможна поставка  
с калиткой и боковой  
дверью



### ◀ мотив 934

Ширина ворот до 5000 мм  
возможна поставка  
с калиткой и боковой  
дверью



### мотив 931 ▶

Ширина ворот до 2750 мм  
возможна поставка с  
боковой дверью



### ◀ мотив 937

Ширина ворот до 3000 мм  
возможна поставка  
с боковой дверью



### мотив 927 ▶

Ширина ворот до 3000 мм  
возможна поставка  
с боковой дверью



### ◀ мотив 936 basic

Ширина ворот до 3000 мм,  
возможна поставка с  
боковой дверью  
Более подробную  
информацию об этом  
очень выгодном по цене  
мотиве деревянных ворот  
с гофром Вы найдете на  
странице 21.

Изображенные на иллюстрации  
ворота были покрашены  
застройщиком под цвет  
фасада.



### Древесина нуждается в защите

Профилированные доски были пропитаны на заводе бесцветной грунтовкой для защиты от древесной синевы и от вредителей древесины, однако в дальнейшем необходимо выполнить дополнительные мероприятия по защите древесины. Для того чтобы обеспечить стойкость к воздействию погодных условий и защиту от ультрафиолетового излучения, древесину необходимо обработать пигментированной краской для защиты дерева. При этом Вы можете окрашивать древесину в понравившийся цвет, подходящий к деревянным элементам Вашего дома.



Указания по обработке материала для обеспечения длительной защиты поверхности Вы найдете в нашем руководстве по монтажу.

**СОВЕТ:** Если прежде двери были единственной „визитной карточкой“ дома, то теперь Вы можете оформить гараж в таком же стиле, что и двери. В результате этого гараж также будет притягивать к себе взоры людей. Вы будете приятно удивлены красотой и разнообразием мотивов.



## Эксклюзивные деревянные ворота серии Design

Дизайн, гармонирующий с входными дверьми

Изящные мотивы серии Design были разработаны специально для самых требовательных клиентов. Благодаря широкому выбору вариантов дизайна открывается пространство для творчества, в результате которого Ваш дом может обрести неповторимый внешний вид. Привлекательные подъемно-поворотные ворота, окрашенные в белый цвет, с эксклюзивными элементами оформления из стекла и металла буквально притягивают к себе взгляды. Завершает гармоничное впечатление от стильного строения входная дверь такого же внешнего вида, как гаражные ворота.



## Гаражные ворота и алюминиевая входная дверь с декоративными элементами из нержавеющей стали

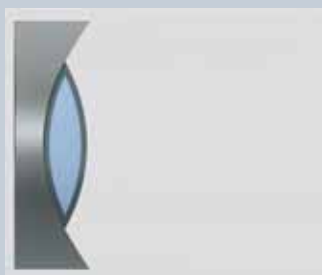

мотив 41  
Ворота



мотив 41 TC  
Входная дверь



мотив 45  
Ворота



мотив 45 TC  
Входная дверь



мотив 62  
Ворота



мотив 62 TC  
Входная дверь



мотив 689  
Ворота



мотив 689 TC  
Входная дверь

Полотно ворот состоит из многослойной деревянной филенки, на него в 3 слоя нанесено матово-шелковистое покрытие белого цвета. На раму коробки нанесено полиэфировое порошковое грунтовочное покрытие белого цвета.

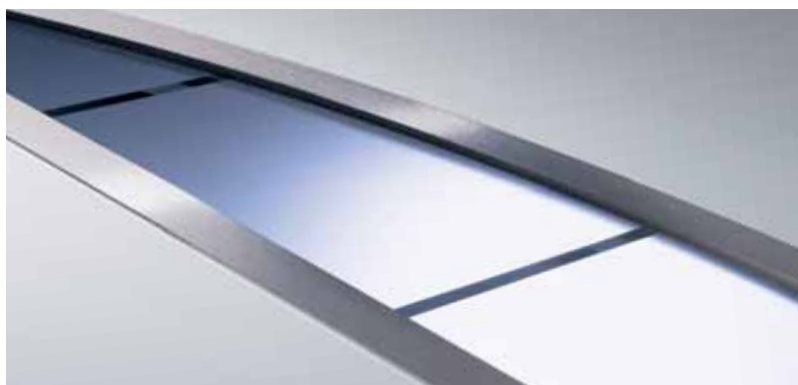

Каждый из четырех вариантов отделки ворот Hörmann серии Design с элементами оформления из нержавеющей стали и стекла буквально притягивает к себе взоры людей и может удовлетворить самые высокие запросы.

### Ворота серии Design - автоматические ворота

Их отличает высокая степень комфорта и эксклюзивный дизайн, поэтому они поставляются уже с приводом без ручки. Но серийно в комплект ворот привод не входит. Рекомендуем Вам новый привод SupraMatic от фирмы Hörmann.

По сравнению с воротами входные двери имеют незначительные отличия по цвету и степени блеска, обусловленные материалом, из которого они сделаны.

Сделайте Ваши гаражные ворота незаметными. С помощью эксклюзивной облицовки панелями, выполняемой заподлицо, можно добиться того, что ворота станут незаметны на фоне фасада.

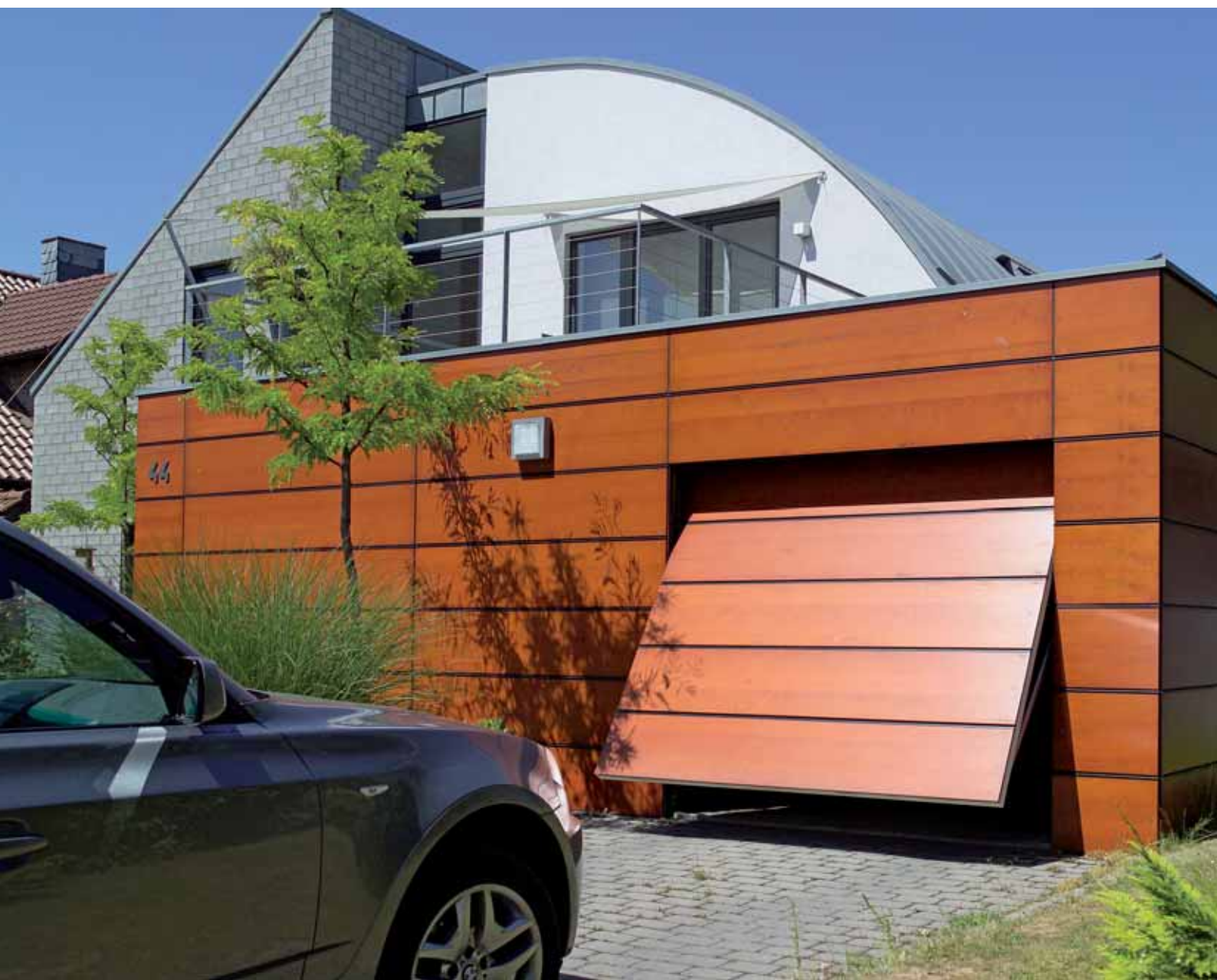

## Индивидуальное оформление

Гаражные ворота для нестандартных архитектурных запросов

С помощью мотива 905 Вы можете оформить лицевую сторону гаража в соответствии с Вашим индивидуальным архитектурным стилем. Стальная рамная конструкция, подготовленная для заполнения на месте монтажа, представляет собой массивное основание, которое Вы можете заполнять филенкой. Вид филенки Вы выбираете на свой вкус. Едва ли Вы найдете какие-либо другие гаражные ворота, которые бы удалось столь гармонично интегрировать в фасад.

## Стальные ворота с филенкой, устанавливаемой заказчиком



### мотив 905

Ширина ворот до 5000 мм,  
возможна поставка с  
калиткой и боковой  
дверью

### Надежная основа

- Стабильная конструкция рамы с ребрами для усиления жесткости. Полностью сварная!
- Полная оцинковка, рама полотна ворот окрашена высококачественной полиэфирной краской. Цвет - земляно-коричневый (по образцу RAL 8028).
- Рама и раскосы имеют отверстия, расположенные с шагом 30 мм.
- Иллюстрированная инструкция с предлагаемыми мотивами

Эта конструкция ворот обеспечивает Вам две возможности оформления:

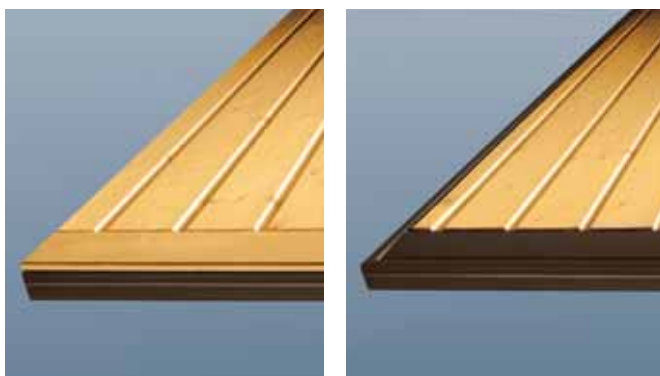

Обшивка по всей поверхности, при которой рама и цоколь также закрыты.

Филенка, уложенная в раму, с видимым цоколем в качестве защиты от водяных брызг.

В случае мотива 905 (при соблюдении допустимого веса филенки) ворота могут достигать ширины 5 метров. См. также стр. 25.

## Цвет и исполнение поверхности по Вашему выбору: Ваш вкус решает все

### Стальные ворота с цветным полиэфирным порошковым грунтовочным покрытием

Оцинкованные полотна ворот и дверей до самих кромок среза оптимально защищены от погодных воздействий и коррозии.

#### Белый цвет – серийный вариант исполнения

Стальные двери с мотивами серийно окрашены в выгодный по цене белый цвет, а также в один из 15 предпочтительных цветов по той же цене или в один из 200 цветов по карте RAL. Исключение составляют перламутровые и люминисцентные цвета, а также цвета „металлик“.

Ворота поставляются окрашенными в один и тот же цвет с внешней и с внутренней стороны.

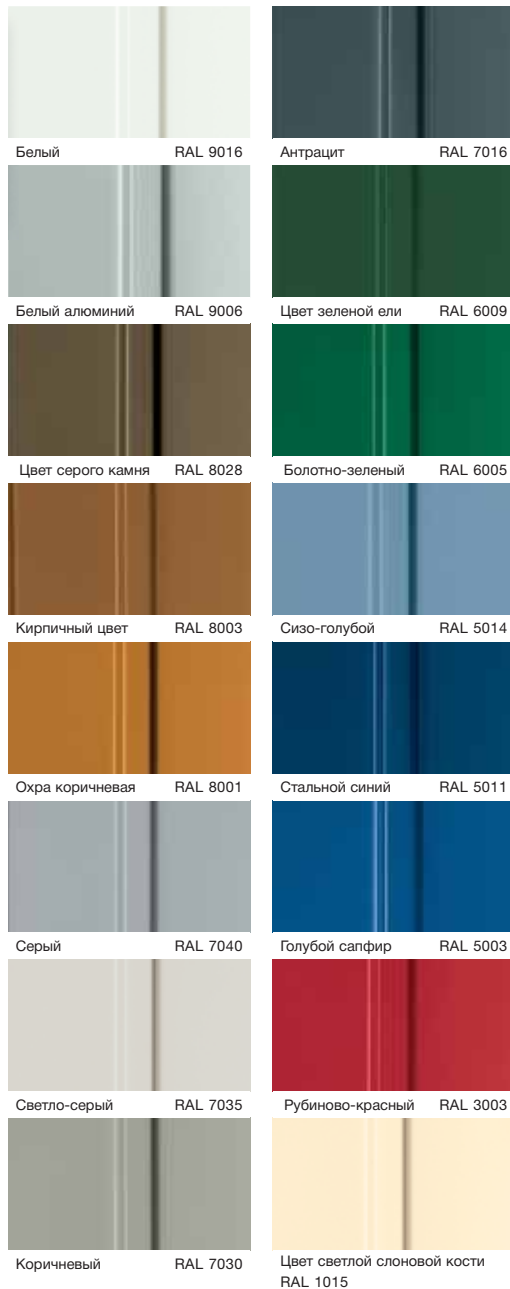

### Стальные ворота с поверхностью Decograin® и с отделкой под дерево

Устойчивое к воздействию ультрафиолета пленочное покрытие с внешней стороны полотна ворот позволяет объединить преимущества стальных ворот с внешним видом натурального материала – дерева. Благодаря особенной защите поверхности ворота дольше сохраняют красивый вид.

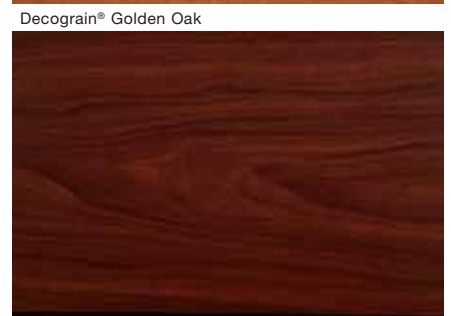

### Совершенство комбинации Гармония ворот и входных дверей

Для гармоничного сочетания с дверными мотивами Höttnapp возможна поставка подъемно-поворотных ворот Höttnapp Berry в цветовом исполнении CH 703, антрацит, с покрытием из структурного лака, придающего воротам в высшей степени благородный вид.



Структурный лак CH 703, антрацит

Вы можете заказать с поверхностью Decograin® следующие мотивы ворот с кассетами: 971, 973, 975, 977, а также мотивы со стальными панелями 984 и 985. Обзорную информацию о мотивах Вы найдете на страницах 24-25.



## Ворота из дерева серии Softline-Design

Все мотивы (кроме мотива 936 basic) стандартно поставляются с накладываемой на полотно и коробку отделкой под дерево. По желанию Вы получаете коробку также и без отделки.

### Softline-Design, потому что выглядит лучше

Поэтому все профильные доски (120 x 14 мм) имеют закругленные кромки. Это делает деревянные ворота с мотивами особенно привлекательными. (За исключением мотива 936 basic)

### Все мотивы поставляются в исполнении из двух пород древесины



Северная ель



Северо-американская пихта



## Ворота из дерева окраска в один из шести цветов Color

Полотно ворот из массивной древесины имеет трехслойное цветное покрытие с шелковисто-матовым блеском, благодаря чему оно не выгорает и имеет надежную защиту от атмосферных воздействий. (Исключение: мотив 936 basic)

Рама окрашена полиэстеровой краской белого цвета на белых воротах и воротах других цветов или коричневого цвета на воротах, покрытым лаком для дерева.

Цветные ворота из дерева поставляются шириной до 3000 мм и высотой до 2500 мм.



Чисто белый



Желтая ель



Ярко синий



Сизо-голубой



Зелёная ель



Светло-серый

## Ворота из дерева: мотив 936 basic выгодный по цене вариант ворот

Облицовка ворот из профилированных досок с плавными закруглениями выполнена из острюганной северной ели. Обратная сторона, частично не обработанная рубанком, пропитывается и грунтуется. Профилированные доски в стальном цоколе зафиксированы нижним цокольным листом.



Все ворота с деревянной филёнкой поставляются упакованными в защитную пленку для защиты при транспортировке и хранении на строительной площадке.

В виду технических погрешностей печати данные цвета могут не полностью отображать натуральный цвет ворот.

За консультацией по вопросу цветных ворот обращайтесь, пожалуйста, к Вашему региональному дилеру компании Höttnann.



Рис 4: 283 x 203 мм



Рис 21: 375 x 375 мм



Рис 5: 283 x 203 мм



Рис 23: 277 x 199 мм



Рис 6: 283 x 203 мм



Рис 24: 199 x 277 мм

**Остекление ворот со стальными филенками**

Поставляются для мотивов 902, 941, 957, 970 и 972 (за исключением Decograin®)  
 Материал: пластмасса, стойкая к атмосферным воздействиям.  
 Цвет: тон в тон с цветом полотна ворот.  
 Остекление: 3 мм стекла из пластмассы, на выбор прозрачные или с кристаллической структурой.

**Остекление ворот с деревянными филенками**

Рис. 21 для мотивов: 925, 927 и 931. Рис. 23 и 24 для мотивов: 933, 934, 936 и 937.  
 Материал: дерево,  
 остекление: 3 мм стекла из пластмассы, на выбор прозрачные или с кристаллической структурой.

## Больше света благодаря остеклению

Дополнительное остекление является не только элементом дизайна. Проникающий сквозь остекление дневной свет создает в гараже приятную атмосферу и помогает экономить электроэнергию. Это идеальное решение в том случае, если Вы также используете гараж, например, в качестве мастерской.

Боковые двери поставляются с гарнитурой круглых ручек из всех материалов, показанных на рисунках. В серийном исполнении - с нажимными ручками с обеих сторон или по желанию с гарнитурой разных ручек.

Установленный заподлицо цилиндрический замок может быть интегрирован в систему заперения дома.



Ручка ворот, поставляемая серийно:  
Пластмасса черного цвета в серийном исполнении



Ручка боковой двери, поставляемая серийно: гарнитур ручек с закруглением на концах, черного цвета



Алюминиевое литье белого цвета  
(по образцу RAL 9016)



Алюминиевое литье под цвет латуни



Алюминиевое литье коричневого цвета



Алюминиевое литье под цвет нового серебра



Нержавеющая сталь, полированная



Нержавеющая сталь, обработанная щеткой



## Красивые ручки задают тон

Ручка ворот, разработанная дизайнерами и специалистами по безопасности, является уникальной по своей форме. Благодаря ее проектированию с учетом эргономических требований она надежно и удобно охватывается рукой.

# Обзор мотивов стальных ворот



**мотив 902**  
Стальные ворота с вертикальными гофрами



**мотив 941**  
Стальные ворота с вертикальными гофрами и накладным фризом

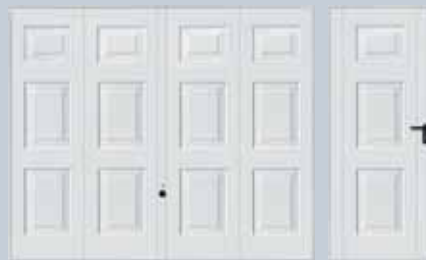

**мотив 971**  
Стальные ворота с кассетами



**мотив 968**  
Стальные ворота с горизонтальными гофрами



**мотив 957**  
Стальные ворота с гофрами и профилем посередине/боковыми профилями



**мотив 973**  
Стальные ворота с кассетами

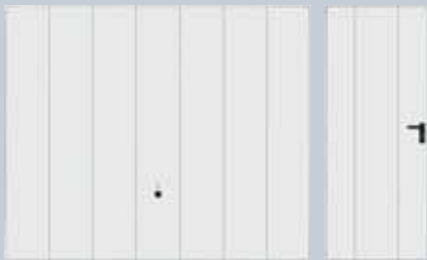

**мотив 984**  
Вертикальная стальная панель



**мотив 990**  
Стальные ворота с гофрами “рыбья кость”

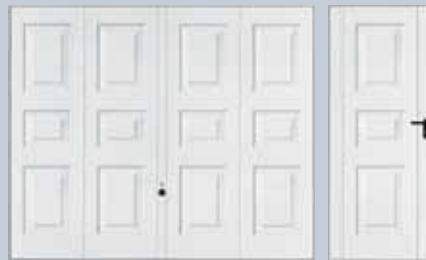

**мотив 975**  
Стальные ворота с кассетами



**мотив 985**  
Горизонтальная стальная панель



**мотив 914**  
Стальные ворота с вертикальными гофрами и вентиляционными отверстиями

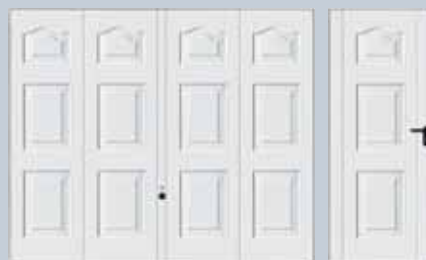

**мотив 977**  
Стальные ворота с кассетами



**Мотив 902 для гаражей на два стояночных места**

## Ворота гаражей на два стояночных места

Отмеченные таким образом мотивы Вы можете заказать для гаражей на два стояночных места, исполнение ворот DF 98 с максимальной шириной до 5000 мм. См. также стр. 32-33.

## Ворота с калитками

Мотивы 902 и 905 могут поставляться также со встроенной калиткой, открывающейся наружу.

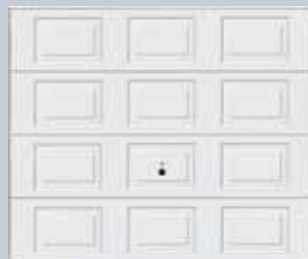

**мотив 979**  
Стальные ворота с кассетами

Все изображенные боковые двери поставляются также в варианте исполнения с двумя створками.



## Мотивы ворот из дерева и ворот серии Design

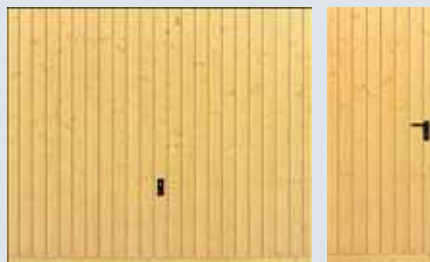

**мотив 934**  
Деревянная филенка с вертикальными гофрами

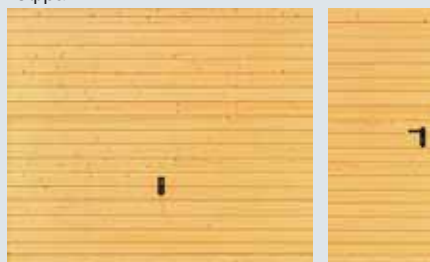

**мотив 933**  
Деревянная филенка с горизонтальными гофрами



**мотив 937**  
Деревянная филенка с гофрами и горизонтальными профилями по середине



**мотив 936 basic**  
Деревянная филенка с вертикальными гофрами

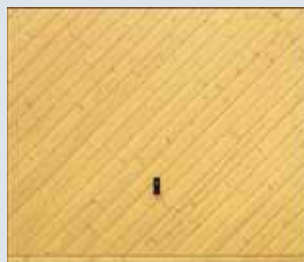

**мотив 925**  
Деревянная филенка с диагональными гофрами

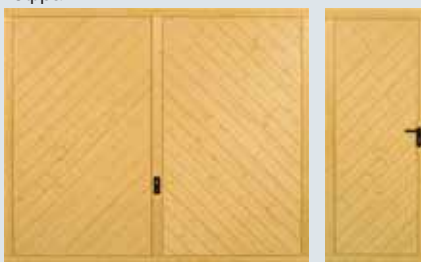

**мотив 931**  
Деревянная филенка с гофрами «рыбья кость»

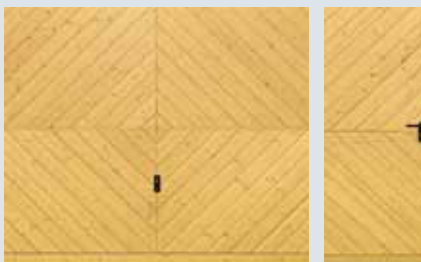

**мотив 927**  
Деревянная филенка с гофрами в форме ромба

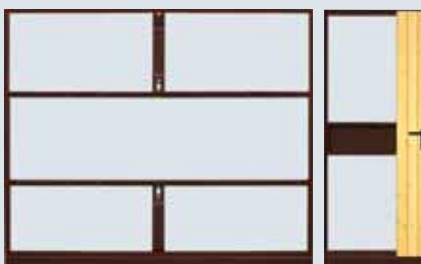

**мотив 905**  
Для монтажа филенки заказчиком

Вес филенки:  
в зависимости от размеров ворот,  
от 6 до 10 кг/м<sup>2</sup>  
В случае ворот для гаражей на два стояночных  
места – макс. 16 кг/м<sup>2</sup>



**мотив 41**  
Гладкая деревянная филенка



**мотив 41 TC**  
для входных дверей



**мотив 45**  
Гладкая деревянная филенка



**мотив 45 TC**  
для входных дверей



**мотив 62**  
Гладкая деревянная филенка



**мотив 62 TC**  
для входных дверей

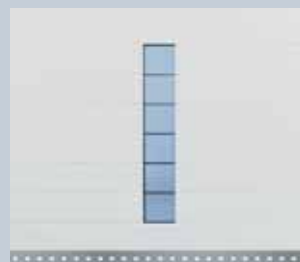

**мотив 689**  
Гладкая деревянная филенка

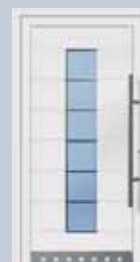

**мотив 689 TC**  
для входных дверей

### Остекление ворот серии Design

Мотивы 41, 45 и 689  
Однослойное безопасное стекло  
Parsol серого цвета, с пескоструйной  
обработкой, остекление мотивов 45 и 689 имеет  
прозрачные горизонтальные полосы

Мотив 62  
Однослойное безопасное стекло  
Mastercarré белого цвета

**СОВЕТ:** Продукция компании Hörmann имеет много стандартных размеров для модернизации, которые идеально подходят для того, чтобы заменить старые ворота. Благодаря наличию стандартных размеров Вы быстро и без труда можете найти новые автоматические ворота, а также значительно снизить Ваши расходы.



## Замените Ваши старые ворота на новые

В течение одного дня

“ Мы в восторге от того, что все так прекрасно получилось. Ворота были вовремя доставлены, быстро и чисто смонтированы, и затем переданы нам. Данный успешный опыт подтолкнул нас к решению о замене входной двери, разумеется, тоже на дверь от компании Hörmann.“

## Это очень просто – иметь новые ворота

### Компенсирующие бленды и бленды для замены старых ворот на новые

При замене ворот высота или ширина проема может превышать стандартный размер новых недорогих гаражных ворот. Это не проблема! Потому что для этого имеются фальш-панели, закрывающие щель сбоку или сверху ворот и обеспечивающие нормальный внешний вид. Если при демонтаже старых ворот была повреждена кирпичная стена, то фальш-панель для ремонта снова обеспечивает нормальный вид и штукатурные работы не требуются.



### Резиновый замыкающий профиль если пол без порога

Для гаражей, на въезде в которые нет порога, предусмотрен эластичный резиновый замыкающий профиль, стойкий к атмосферным воздействиям, и препятствующий проникновению в гараж листвы, града и снега.



### Лучше всего, сразу вместе с приводом

Благодаря приводу процесс открытия-закрытия ворот становится гораздо удобнее, а устройство автоматической блокировки создает дополнительную защиту от поднятия ворот при взломе.

## Ворота Berry N 80 и F 80

Идеальны для замены ворот готовых гаражей  
и в гаражных комплексах



### Замена ворот готовых гаражей на недорогие ворота стандартных размеров

Когда-то наступает момент, когда надоедает красить старые гаражные ворота и начинаешь понимать, что утомительно открывать ворота с распашными створками. Тогда стоит приобрести новые недорогие ворота Hörmann Berry стандартных размеров. Они покрыты полиэфирным порошковым грунтовочным покрытием, стойким к атмосферным воздействиям, хорошо выглядят и к тому же гораздо легче открываются.

- Быстрая и чистая замена старых ворот за один день
- 3 вида направляющих для любой ситуации монтажа
- Старые ворота можно сразу же утилизировать

Размеры ворот и данные для монтажа находятся начиная со страницы 32.

### Привод с аккумулятором ProMatic Akku -

Решение для приводов гаражных ворот в сборных гаражах, в которых отсутствует электричество. Переносной аккумулятор предназначен для обеспечения электропитания привода. Зарядку аккумулятора можно производить от обычной бытовой розетки.

### Солнечная батарея

Вам не надо заряжать Ваш аккумулятор.



**СОВЕТ:** В Вашем автомобиле он всегда под рукой, так как находится в прикуривателе. Выгодная по цене альтернатива встроенным в автомобиль системам дистанционного управления. Вы можете выбрать: для управления одной функцией (HSZ 1) или двумя функциями (HSZ 2).



## Системное решение для открывания ворот

„Умные“ принадлежности для комфорта и безопасности

Применительно ко всему, что связано с открыванием-закрыванием ворот, компания Hörtmann предлагает широкий ассортимент принадлежностей с большим набором функций. Управление осуществляется при помощи радиосигнала из автомобиля или из другого места. Кроме того, возможно еще большее повышение комфорта и безопасности благодаря использованию высоких технологий в сфере индивидуальной идентификации, например, детекторов отпечатков пальцев.

## Принадлежности, создающие комфорт



Миниатюрный пульт дистанционного управления HSM 4 с 4-мя функциями



Микропульт дистанционного управления HSE 2, с 2-мя функциями вкл. кольцо для ключей



Пульт ДУ HSP 4 // **НОВИНКА** с блокировкой передатчика, с 4-мя функциями, вкл. кольцо для ключей



Пульт дистанционного управления HS 4 с 4-мя функциями



Пульт дистанционного управления HS 1 с одной функцией



Пульт дистанционного управления HSZ 1 с одной функцией  
Пульт дистанционного управления HSZ 2 (без рис.) с 2-мя функциями



Пульт ДУ HSD 2-C блестящий, хромированный  
Пульт ДУ HSD 2-A с отделкой под алюминий (без рис.), с блокировкой передатчика, с 2-мя функциями

Другие принадлежности, а также более подробную информацию о приводах Hörmann Вы найдете в специализированных проспектах или в Интернете на сайте [www.hoermann.com](http://www.hoermann.com).



Управлять воротами Hörmann с приводом так же удобно, как Вашим телевизором. Одно нажатие клавиши – и Вы заезжаете в Ваш гараж, не выходя из машины. Особенно это удобно в дождливую или ветреную погоду, а также в темное время суток.



### Приводы ProMatic

**Выгодное начало премиум-качества от Hörmann для 10 циклов движения ворот в день (открытие/закрывание)**

#### ProMatic

Для ворот до 5000 мм шириной  
Максимальное усилие: 650 Н

#### ProMatic P

Для ворот до 5500 мм шириной  
Максимальное усилие: 750 Н

#### ProMatic Akku

Для неэлектрифицированных гаражей и ворот до 3000 мм шириной  
Максимальное усилие: 400 Н



### Приводы SupraMatic

**Supra-быстрый привод с широким спектром дополнительных функций для 50 циклов движения ворот в день**

- Отдельно включаемое галогенное освещение
- Дополнительная высота открывания ворот для проветривания

#### SupraMatic E

Для ворот до 5500 мм шириной  
Максимальное усилие: 800 Н

#### SupraMatic P

**В серийной комплектации, включая световой барьер**  
Для ворот до 5500 мм шириной, тяжелых деревянных ворот и ворот с калиткой  
Максимальное усилие: 1000 Н



### **Очень стабильная конструкция ворот**

Широкая оцинкованная блочная коробка и вертикальные элементы усиления полотна ворот придают воротам Hötmanн Berry высокую стабильность.

### **Простой монтаж**

Благодаря анкерам крепления и бесступенчато регулируемым универсальным анкерам монтаж очень прост.



## Прочные и надежные

**Надежная защита и проверенная безопасность**

Ворота Hötmanн Berry надежно защищены от падения и защемления пальцев. Подъемно-поворотные ворота едва ли могут быть более безопасными. А благодаря системе запирания Вы защищены также от взлома путем подвигивания ворот. Независимо от того, выберите ли Вы ворота Automatic или ворота с ручным приводом.

## Отличительные особенности, обеспечивающие безопасность в соответствии с европейским стандартом 13241-1

**Только у Hörmann**



### Надежная фиксация в шине

После открытия ворот до конца упор демпфирует их и они надежно фиксируются в шине.

Точно размещенная рельсовая направляющая исключает вероятность выскальзывания полотна, а износостойкие пластмассовые ролики обеспечивают тихий и плавный ход ворот.



### Предохранительная система с многократными пружинами

При обрыве одной из пружин остальные пружины удерживают ворота.

Дополнительная безопасность обеспечивается пакетом пружин, подобранных в зависимости от размера и веса ворот: ворота типа N80: по 3-4 пружины с каждой стороны; ворота типа DF98: по 6-10 пружин с каждой стороны

Расстояние между витками пружин настолько мало, что даже пальцы детей защищены от защемления.



### Защита от защемления

С помощью гибких пластмассовых планок между полотном ворот и рамой (т.е. сталь не касается к стали), а также благодаря дополнительным защитным колпакам поверх шарнирных рычагов обеспечивается надежная защита от защемления пальцев.



### Запирание ворот изнутри

При наличии прохода из гаража в дом ворота могут запираются также изнутри с помощью стопорного рычага. Замок может быть интегрирован в систему запирания дома.

### Защита от взлома за счет поворотной защелки.

Углы полотна надежно фиксируются в раме, таким образом, вероятность подвигивания исключается.

С дополнительным комплектом для большей безопасности Вы можете запереть ворота также и сверху.

## Качество с полной гарантией

Секционные ворота Hörmann уже сегодня испытаны и сертифицированы на соответствие жестким требованиям безопасности, сформулированным в европейском стандарте 13241-1.

Благодаря этому Вы можете быть уверены в том, что покупая ворота Hörmann Berry, вы покупаете очень хорошие среднеподвесные ворота **Стоит сравнить с другими воротами!**



### Хорошая защита в дождливую и ветренную погоду

В серийном исполнении с помощью внутренней упорной шины, в случае пола без порога по желанию с замыкающим резиновым профилем, стойким к атмосферным воздействиям.

# Подъемно-поворотные ворота Berry

Типы ворот: N80 и DF98

Размеры и технические данные для монтажа

Стандартные размеры N80 для одинарных гаражей (в зависимости от мотива ворот)								Размеры в мм	
Заказываемый размер Строительный модульный размер		Наружный размер рамы		Размер проезда в свету*		Монтаж сзади проема		Монтаж в проеме	
Ширина	Высота	Ширина	Высота	Ширина	Высота	Рекомендуемый окончательный размер (монтажный диапазон)	Рекомендуемый окончательный размер** (монтажный диапазон)	Окончательный размер	
						Ширина	Высота	Ширина	Высота
2250	1920	2355	1990	2110	1800	2250 (2215-2340)	1920 (1890-1950)	2375	1970
	2000	2355	2070	2110	1880	2250 (2215-2340)	2000 (1970-2030)	2375	2050
	2075	2355	2145	2110	1955	2250 (2215-2340)	2075 (2045-2105)	2375	2125
	2125	2355	2195	2110	2005	2250 (2215-2340)	2125 (2095-2155)	2375	2175
2375	1920	2480	1990	2235	1800	2375 (2340-2465)	1920 (1890-1950)	2500	1970
	2000	2480	2070	2235	1880	2375 (2340-2465)	2000 (1970-2030)	2500	2050
	2075	2480	2145	2235	1955	2375 (2340-2465)	2075 (2045-2105)	2500	2125
	2125	2480	2195	2235	2005	2375 (2340-2465)	2125 (2095-2155)	2500	2175
	2250	2480	2320	2235	2130	2375 (2340-2465)	2250 (2220-2280)	2500	2300
2500	2375	2480	2445	2235	2255	2375 (2340-2465)	2375 (2345-2405)	2500	2425
	1920	2605	1990	2360	1800	2500 (2465-2590)	1920 (1890-1950)	2625	1970
	2000	2605	2070	2360	1880	2500 (2465-2590)	2000 (1970-2030)	2625	2050
	2075	2605	2145	2360	1955	2500 (2465-2590)	2075 (2045-2105)	2625	2125
	2125	2605	2195	2360	2005	2500 (2465-2590)	2125 (2095-2155)	2625	2175
	2250	2605	2320	2360	2130	2500 (2465-2590)	2250 (2220-2280)	2625	2300
	2375	2605	2445	2360	2255	2500 (2465-2590)	2375 (2345-2405)	2625	2425
2625	2500	2605	2570	2360	2380	2500 (2465-2590)	2500 (2470-2530)	2625	2550
	2750	2605	2820	2360	2630	2500 (2465-2590)	2750 (2720-2780)	2625	2800
2750	2125	2730	2195	2485	2005	2625 (2590-2715)	2125 (2095-2155)	2750	2175
	2000	2855	2070	2610	1880	2750 (2715-2840)	2000 (1970-2030)	2875	2050
3000	2125	2855	2195	2610	2005	2750 (2715-2840)	2125 (2095-2155)	2875	2175
	2000	3105	2070	2860	1880	3000 (2965-3090)	2000 (1970-2030)	3125	2050
3000	2125	3105	2195	2860	2005	3000 (2965-3090)	2125 (2095-2155)	3125	2175

Стандартные размеры DF 98 для двойных гаражей (в зависимости от мотива ворот)								Размеры в мм	
Заказываемый размер Строительный модульный размер		Наружный размер рамы		Размер проезда в свету*		Монтаж сзади проема		Монтаж в проеме	
Ширина	Высота	Ширина	Высота	Ширина	Высота	Рекомендуемый окончательный размер (монтажный диапазон)	Рекомендуемый окончательный размер** (монтажный диапазон)	Окончательный размер	
						Ширина	Высота	Ширина	Высота
4000	2000	4096	2073	3840	1820	4000 (3955-4075)	2000 (1960-2020)	4116	2043
	2125	4096	2198	3840	1945	4000 (3955-4075)	2125 (2085-2145)	4116	2168
4500	2000	4596	2073	4340	1820	4500 (4455-4575)	2000 (1960-2020)	4616	2043
	2125	4596	2196	4340	1945	4500 (4455-4575)	2125 (2085-2145)	4616	2168
	2250	4596	2323	4340	2070	4500 (4455-4575)	2250 (2210-2270)	4616	2293
5000	2000	5096	2073	4840	1820	5000 (4955-5075)	2000 (1960-2020)	5116	2043
	2125	5096	2196	4840	1945	5000 (4955-5075)	2125 (2085-2145)	5116	2168

## Ворота с фальш-панелью для замены старых ворот

По ширине окончательный размер может быть уменьшен не более чем на 10 мм. По высоте рекомендуемый строительный размер разрешается уменьшать при монтаже с нижней четвертью на макс. 10 мм. На полах без порога (коробка на нулевой отметке) к рекомендуемому окончательному размеру необходимо добавлять 30 мм.

## Обратите, пожалуйста, внимание на следующее:

\* Размер проезда в свету (ворота с нижним упором)

\*\* С учетом нижнего упора дополнительно 30 мм (у ворот N 80) и 40 мм (у ворот DF 98).

Ширина: строительный модульный размер минус 140 мм (160 мм в случае ворот DF 98)

Высота: строительный модульный размер минус 120 мм (180 мм в случае ворот DF 98)

Высота: строительный модульный размер минус 135 мм в случае мотива 905 (200 мм в случае ворот DF 98)

Высота: на 30 мм больший проезд (без нижнего упора) (30 мм в случае ворот DF 98)



**Область максимальных размеров (в зависимости от мотива ворот)**
**Размеры в мм**

Высота ворот	<div style="display: flex; justify-content: space-between; align-items: center;"> <span style="border: 1px solid black; width: 15px; height: 10px; background-color: #e0e0e0;"></span> N 80 ворот                     <span style="border: 1px solid black; width: 15px; height: 10px; background-color: #ffcc99;"></span> DF 98 ворот                 </div>												
	2750												
2625													
2500													
2375													
2250													
2125													
2000													
1875													
	2000	2250	2500	2750	3000	3250	3500	3750	4000	4250	4500	4750	5000

**Ширина ворот**

**Максимальный вес филенки в кг/м<sup>2</sup> для мотива 905**
**Размеры в мм**

Высота ворот	<div style="display: flex; justify-content: space-between; align-items: center;"> <span style="border: 1px solid black; width: 15px; height: 10px; background-color: #ffcc99;"></span> 14 / 10                     <span style="border: 1px solid black; width: 15px; height: 10px; background-color: #e0e0e0;"></span> DF 98 / N 80                 </div>												
	2750	16	16	16	16	16	14	14	12				
2625	16	16	16	16	16	14	14	12	12	12			
2500	16 / 10	16 / 10	16 / 10	16 / 7	16	16	16	14	14	12	12	10	10
2375	16 / 10	16 / 10	16 / 10	16 / 7	16	16	16	14	14	12	12	10	10
2250	16 / 10	16 / 10	16 / 10	16 / 7	16 / 7	16	16	14	14	12	12	10	10
2125	16 / 10	16 / 10	16 / 10	16 / 10	16 / 10	16	16	14	14	12	12	10	10
2000	16 / 10	16 / 10	16 / 10	16 / 10	16 / 10	16	16	16	16	16	16	14	14
1875	16 / 10	16 / 10	16 / 10	16 / 10	16 / 10	16	16	16	16	16	16	14	14
	2000	2250	2500	2750	3000	3250	3500	3750	4000	4250	4500	4750	5000

**Ширина ворот**

Обратитесь к Вашему представителю фирмы Hiltmann, который назовет Вам точный вес филенки на м<sup>2</sup> Ваших ворот.

**Стандартные размеры для 1-створчатых дверей**
**Размеры в мм**

Заказываемый размер Строительный модульный размер		Проем стены в свету		Размер проезда в свету*			Высота нажимной ручки от OFF
Ширина	Высота	Ширина	Высота	Ширина BRB -45	с упором Высота BRH -38	без упора Высота BRH -23	
875	1875	885	1880	830	1837	1852	990
	2000	885	2005	830	1962	1977	1050
	2125	885	2130	830	2087	2102	1110
1000	2000	1010	2005	955	1962	1977	1050
	2125	1010	2130	955	2087	2102	1110

Двери стандартных размеров со стальной филенкой и с филенкой, устанавливаемой заказчиком, в стандартном исполнении поставляются для наружного упора. Путем перестановки фурнитуры, прикрученной винтами, возможен внутренний упор. Мотивы с деревянной филенкой рассчитаны только на наружный упор.

На дверях с нижним упором, открывающихся наружу, строительный модульный размер по высоте всегда измеряют от нулевой отметки пола, находящегося ниже.

\* Ширина прохода в свету уменьшается в случае угла открытия менее 170 °.

Блочная коробка для монтажа в проеме: размеры и исполнения по заказу.

Нестандартные размеры и нестандартные исполнения по заказу. Максимальная область размеров (BR): 1250 x 2375 мм.

# Подъемно-поворотные ворота Berry

Тип ворот: N80 для гаражей на один автомобиль

Технические данные для монтажа

## Расположение анкеров

Размеры в мм

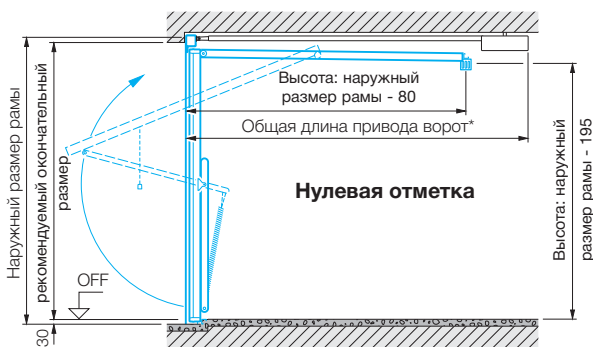
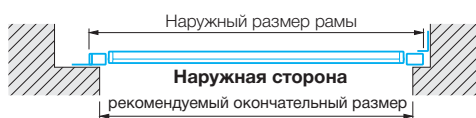
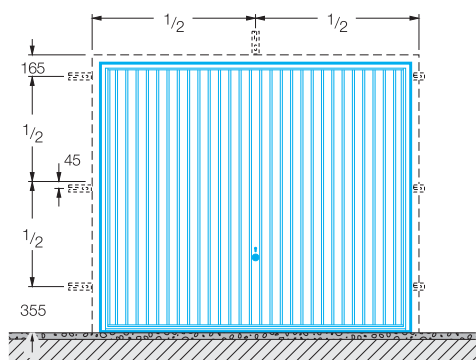

\* Общая длина привода ворот:  
3200 мм при высоте ворот до 2500 мм ProMatic/Supramatic  
3450 мм при высоте ворот до 2750 мм ProMatic/Supramatic

## Монтаж сзади проема

## Ворота с нижним упором

## Ворота без нижнего упора

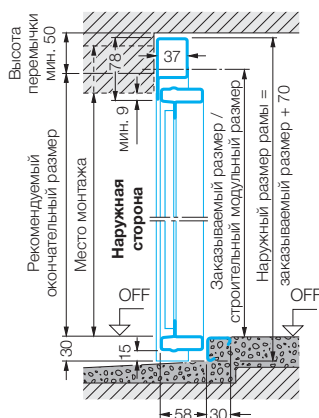
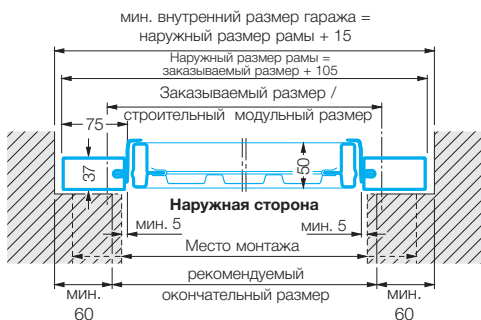

Рекомендуемый окончательный размер, указанный в таблице (см. стр. 32), должен быть увеличен по высоте на 30 мм.

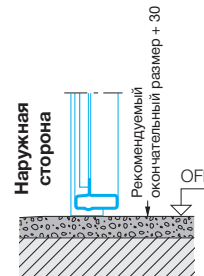

Рекомендуемый окончательный размер дается для целей планирования. Минимальные уступы, высота перемычки и размеры места монтажа привязаны к этому размеру.

## С приводом ProMatic/SupraMatic

\* Дополнительное пространство у перемычки не требуется.  
Исключение: мотивы 905, 941, мотивы с деревянной филёнкой = свободное пространство 15 мм.

## Монтаж в проеме

## Ворота с нижним упором

## Ворота без нижнего упора

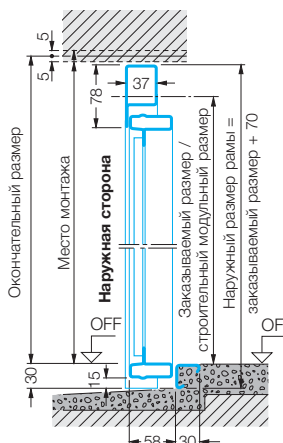
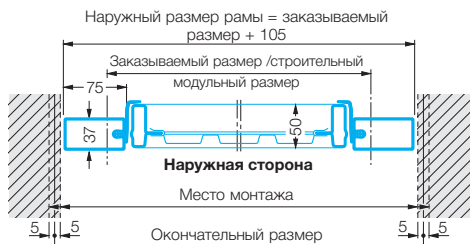

Окончательный размер, указанный в таблице (см. стр. 32), необходимо увеличить по высоте на 30 мм.

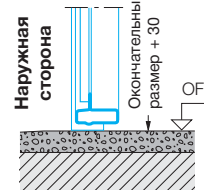

При монтаже в проеме необходимо рассчитать размеры более точно. Особенно в случае ворот стандартных размеров. Ворота нестандартных размеров изготавливают точно под размеры имеющегося проема.

## С приводом ProMatic/SupraMatic

Дополнительное пространство у перемычки не требуется.  
Исключение: мотивы 905, 941, мотивы с деревянной филёнкой = свободное пространство 15 мм.

# Подъемно-поворотные ворота Berry

Тип ворот: DF98 для гаражей на два автомобиля

Технические данные для монтажа

## Расположение анкеров

Размеры в мм

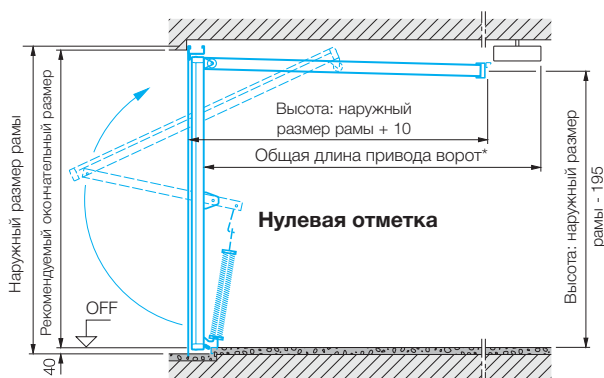

\* Общая длина привода ворот:  
3200 мм при высоте ворот до 2500 мм ProMatic/Supramatic  
3450 мм при высоте ворот до 2750 мм ProMatic/Supramatic

## Монтаж сзади проема

## Ворота с нижним упором

## Ворота без нижнего упора

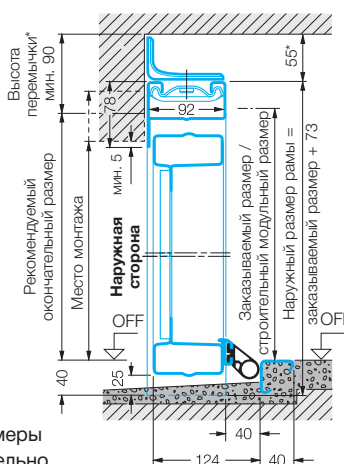

Рекомендуемый окончателный размер, указанный в таблице (см. стр. 32), должен быть увеличен по высоте на 25 мм.

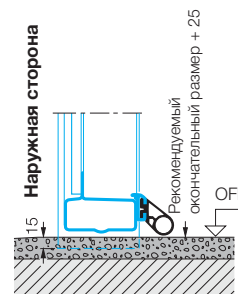

С приводом ProMatic/SupraMatic  
\* свободное пространство 65 мм

Рекомендуемый окончателный размер дается для целей планирования. Минимальные уступы, высота перемычки и размеры места монтажа привязаны к этому размеру. Указание относительно стандартных размеров: если боковая четверть составляет от 60 до 105 мм, то при заказе необходимо указывать этот размер.

## Монтаж в проеме

## Ворота с нижним упором

## Ворота без нижнего упора

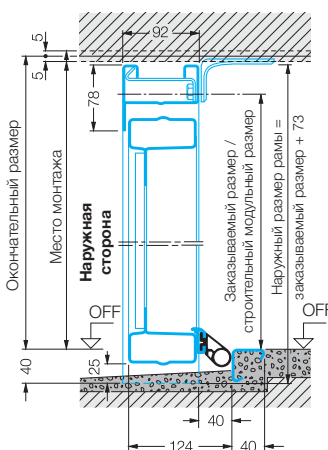

Окончателный размер, указанный в таблице (см. стр. 32), необходимо увеличить по высоте на 25 мм.

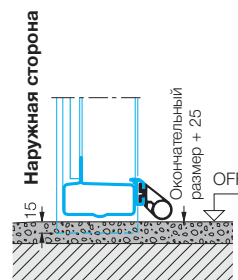

С приводом ProMatic/SupraMatic  
свободное пространство 65 мм

При монтаже в проеме необходимо рассчитать размеры более точно, особенно в случае ворот нестандартных размеров. Ворота нестандартных размеров изготавливают точно под размеры имеющегося проема.

# Подъемно-поворотные ворота Berry

## Двери для гаражей

### Размеры и технические данные для монтажа

#### 1-створчатая

#### Дверь с нижним упором

#### Двери без нижнего упора А

#### Двери без нижнего упора В

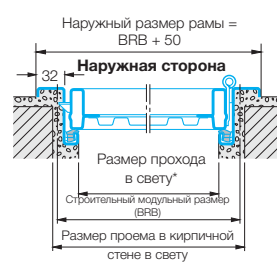
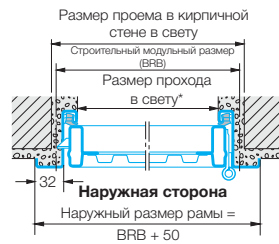
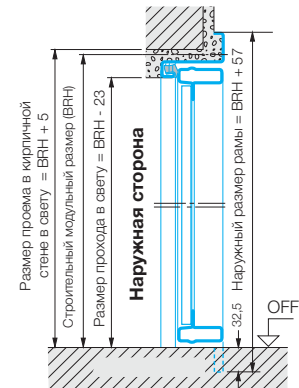
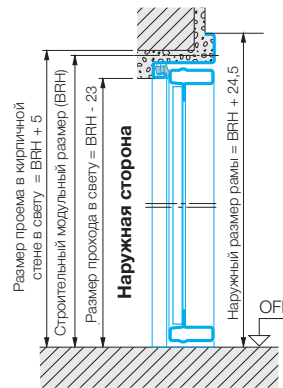
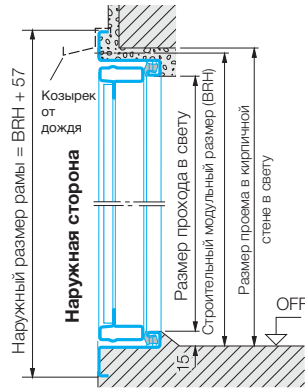
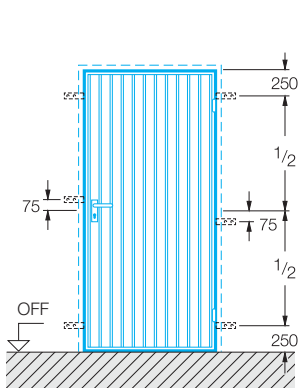

\* Ширина прохода в свету уменьшается в случае угла открытия менее 170°.

На дверях с нижним упором, открывающихся наружу, строительный модульный размер по высоте всегда измеряют от уровня готового пола, находящегося ниже.

Мотивы 902 и 905 стандартных размеров могут использоваться справа и слева.

#### 2-створчатая/ расстояние между анкерами

#### Дверь с нижним упором

#### Дверь без нижнего упора

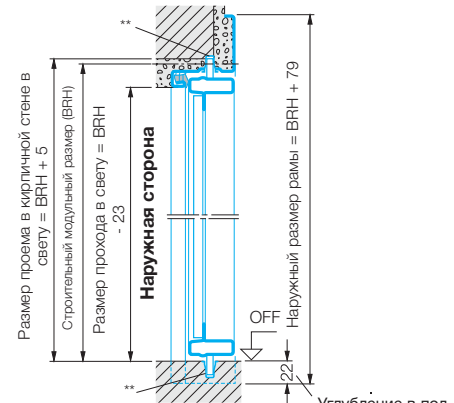
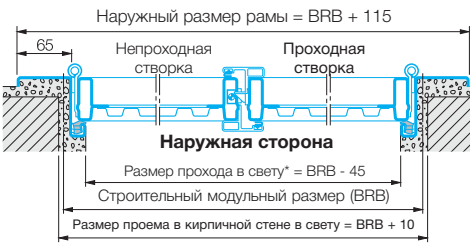
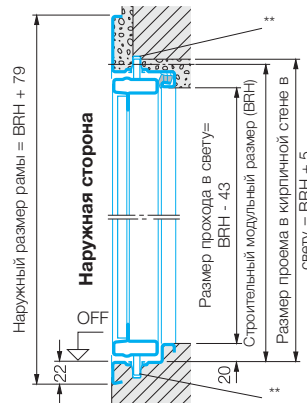
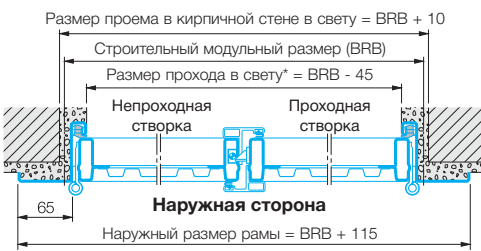
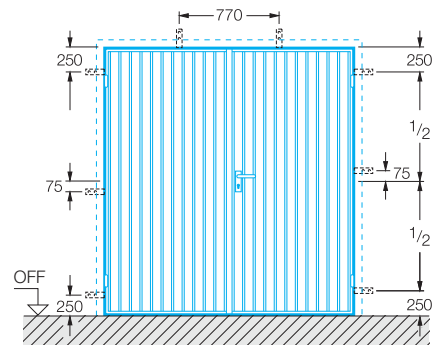

\*\* В области U-образного ригеля кромки заказчик должен выполнять углубление

Блочная коробка для монтажа в проеме: размеры и исполнения по заказу.

Поставка в стандартном исполнении для наружного упора, проходная створка справа.

В случае внутреннего упора или расположения проходной створки слева указывайте это при заказе!

#### Область размеров для 2-створчатых дверей

Ширина (строительный модульный размер): от 1300 до 2500 мм  
Высота (строительный модульный размер): от 1750 до 2250 мм

\* Ширина прохода в свету уменьшается в случае угла открытия менее 170°.

#### Варианты монтажа

##### 1-створчатая

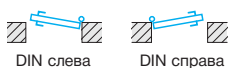

##### 2-створчатая



##### 1-створчатая



##### 2-створчатая



#### Упор с наружной стороны

С упорным профилем с внутренней стороны.

#### Упор с внутренней стороны

На дверях с упором с внутренней стороны необходимо всегда удалять нижний упорный уголок или уголок для транспортировки и принимать меры, обеспечивающие сток воды наружу. Двери на стороне, подвергаемые интенсивному воздействию внешней среды, следует предпочтительно монтировать с наружным упором.

# Подъемно- поворотные ворота Berry

## Размеры для замены и технические данные для монтажа

### Размеры для модернизации старых ворот и технические данные для монтажа

Размеры ворот для бетонных гаражей с упором с наружной стороны			Размеры в мм	
Заказываемый размер Строительный модульный размер Ширина x высота	Готовый размер в свету (Зона монтажа) Ширина x высота	Наружный размер рамы	Размер проезда в свету Ширина x высота	
2375 x 2045	2449 - 2489 x 2088 - 2108	2509 x 2148	2235 x 1925	
2375 x 2075	2449 - 2489 x 2118 - 2138	2509 x 2178	2235 x 1955	
2425 x 2075	2499 - 2539 x 2118 - 2138	2559 x 2178	2285 x 1955	
2485 x 2045	2559 - 2599 x 2088 - 2108	2619 x 2148	2345 x 1925	
2500 x 2075	2574 - 2614 x 2118 - 2138	2634 x 2178	2360 x 1955	
2500 x 2100	2574 - 2614 x 2143 - 2163	2634 x 2203	2360 x 1980	
2560 x 2125	2634 - 2674 x 2168 - 2188	2694 x 2228	2420 x 2005	
2570 x 2125	2644 - 2684 x 2168 - 2188	2704 x 2228	2430 x 2005	
2590 x 2075	2664 - 2704 x 2118 - 2138	2724 x 2178	2450 x 1955	
2590 x 2125	2664 - 2704 x 2168 - 2188	2724 x 2228	2450 x 2005	
2705 x 2125	2779 - 2819 x 2168 - 2188	2839 x 2228	2565 x 2005	
2715 x 2075	2789 - 2829 x 2118 - 2138	2849 x 2178	2575 x 1955	
2720 x 2200	2794 - 2834 x 2243 - 2263	2854 x 2303	2580 x 2080	
2730 x 2125	2804 - 2844 x 2168 - 2188	2864 x 2228	2590 x 2005	

Размеры ворот для стандартных гаражей в бывшей ГДР			Размеры в мм	
2325 x 1905	2399 - 2439 x 1948 - 1968	2459 x 2008	2185 x 1785	
2455 x 1905	2529 - 2569 x 1948 - 1968	2589 x 2008	2315 x 1785	
2350 x 1935	2424 - 2464 x 1978 - 1998	2484 x 2038	2210 x 1815	
2480 x 1935	2554 - 2594 x 1978 - 1998	2614 x 2038	2340 x 1815	

### Расположение анкеров

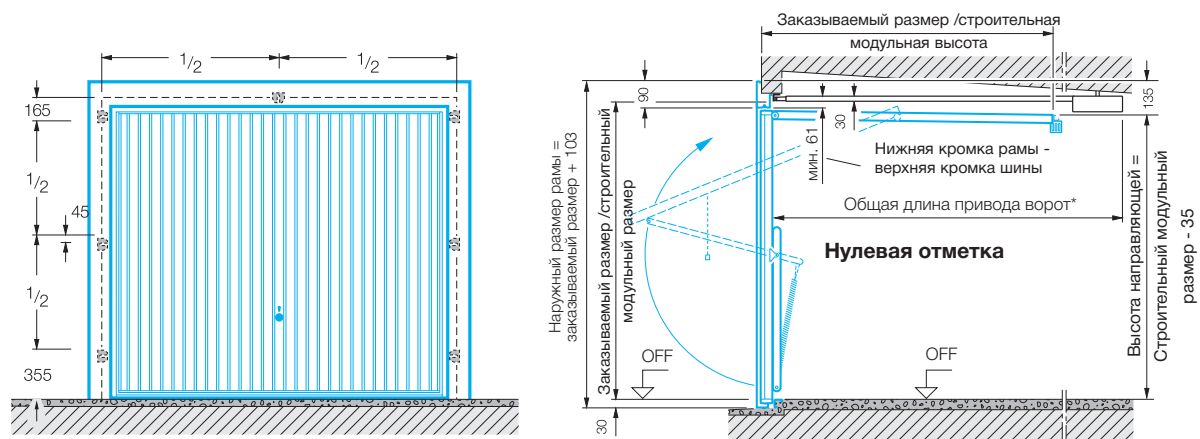

\* Общая длина привода ProMatic/SupraMatic 3100 мм при высоте 3200 мм при высоте ворот до 2500 мм

### Строительная конструкция без штукатурного обрамления проема /со штукатурным обрамлением

Монтаж с помощью дюбелей,  
глубина откоса проема от 75 мм

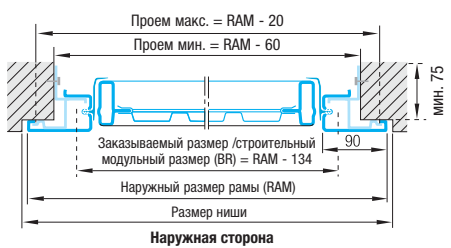

Монтаж с помощью зажимов  
Глубина откоса проема мин. 50 мм, макс. 100 мм

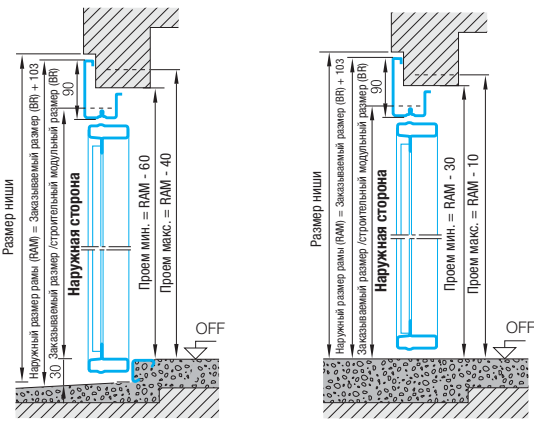

OFF = Уровень готового пола

\* Принимая во внимание дополнительные 30 мм нижнего упора



Оцените качество Hörmann

## Входные двери

В нашей обширной программе входных дверей Вы всегда найдете модель, которая удовлетворит все Ваши запросы и пожелания.



## Навесы и козырьки

Практичное дополнение к входной двери Вашей мечты.



## Стальные двери

Быстрый монтаж: Солидные двери для всех участков дома, начиная от подвала и заканчивая чердачным помещением.

## Коробки

Выберите коробку из обширной программы для первичного строительства, расширения построек и модернизации.



## Гаражные ворота

Подходят к Вашему индивидуальному архитектурному стилю: Подъемно-поворотные или секционные ворота из стали или древесины.

## Приводы для ворот

Наслаждайтесь комфортом: Приводы Hörmann для гаражных и въездных ворот.

## Нörmann: качество без компромиссов



Hörmann KG Amshausen



Hörmann KG Antriebstechnik



Hörmann KG Brandis



Hörmann KG Brockhagen



Hörmann KG Dissen



Hörmann KG Eckelhausen



Hörmann KG Freisen



Hörmann KG Ichtershhausen



Hörmann KG Werne



Hörmann Genk NV, Belgien



Hörmann Beijing, China



Hörmann LLC, Montgomery IL, USA

Hörmann - единственный производитель на международном рынке, предлагающий «из одних рук» все основные строительные элементы, которые изготавливаются на высокоспециализированных предприятиях в соответствии с новейшими техническими достижениями. Имея широкую торговую и сервисную сеть в Европе и представительства в Америке и Китае, Hörmann является надежным поставщиком высококачественных строительных конструкций. Hörmann - качество без компромиссов.

**ГАРАЖНЫЕ ВОРОТА**

**ПРИВОДЫ**

**ПРОМЫШЛЕННЫЕ ВОРОТА**

**ПЕРЕГРУЗОЧНЫЕ СИСТЕМЫ**

**ДВЕРИ**

**КОРОБКИ**

[www.hormann.com.ru](http://www.hormann.com.ru)

