

// Обзор запасных частей: действителен с 01.07.2013

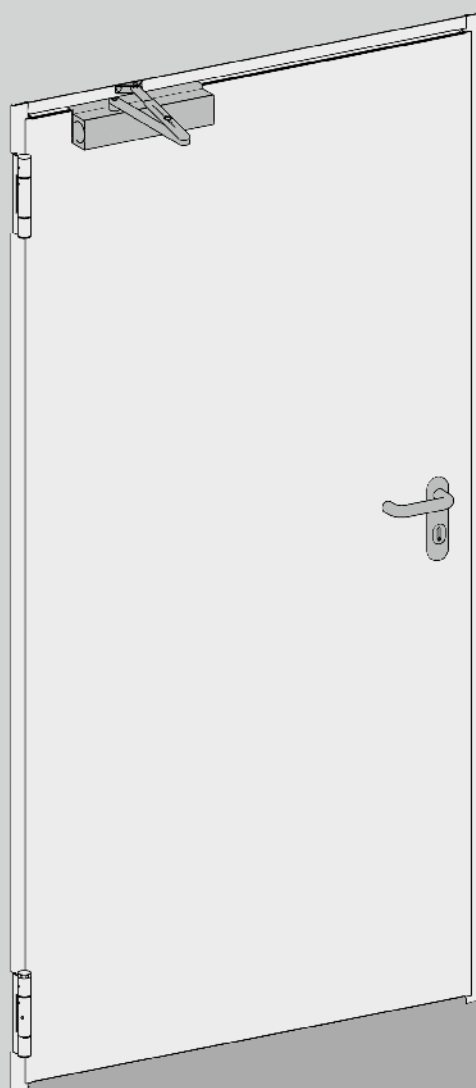

Огнестойкие двери и двери многоцелевого назначения

- H8-5
- Quadro
- MZ



Международные торговые представительства Hörmann

Hörmann KG Verkaufsgesellschaft

Upheider Weg 94-98, D-33803 Steinhagen
Postfach 12 61, D-33792 Steinhagen
Telefon +49 5204 915-0, Telefax +49 5204 915-277
Internet: www.hoermann.de, www.hoermann.com

Партнёры компании Hörmann

Hörmann NL Berlin
Industriestraße 12-14
15366 Dahlwitz-Hoppegarten
Tel. 03342 3896-0
Fax 03342 3896-11

Hörmann NL Hamburg
Süderstraße 2
24568 Kaltenkirchen
Tel. 04191 8087-0
Fax 04191 8087-10

Hörmann NL München
Lise-Meitner-Straße 10
85662 Hohenbrunn
Tel. 08102 785-0
Fax 08102 785-200

Hörmann NL Bremen
Mittelwending 25
28844 Weyhe
Tel. 04203 8166-3
Fax 04203 8166-65

Hörmann NL Hannover
Industriestraße 4
30916 Isernhagen
Tel. 0511 97253-0
Fax 0511 773390

Hörmann NL Nürnberg
Am Pestalozziring 11
91058 Erlangen
Tel. 09131 6068-0
Fax 09131 601248

Hörmann NL Erfurt
Wandersleber Straße 17
99192 Apfelstädt
Tel. 036202 24-0
Fax 036202 24-119

Hörmann NL Herne
Schloßstraße 30
44653 Herne-Wanne-Eickel
Tel. 02325 9289-0
Fax 02325 9289-10

Hörmann NL Steinhagen
An der Jüpkle 5
33803 Steinhagen
Tel. 05204 1005-0
Fax 05204 7500

Hörmann NL Frankfurt
Hanauer Landstraße 88
63538 Großkrotzenburg
Tel. 06186 2007-0
Fax 06186 2007-50

Hörmann NL Köln/Bonn
Robert-Bosch-Straße 6 a
53919 Weilerswist
Tel. 02254 609-0
Fax 02254 609-25

Hörmann NL Stuttgart
Industriestraße 18
71272 Renningen
Tel. 07159 1635-0
Fax 07159 1635-10

Hörmann NL Freisen
Bahnhofstraße 43
66629 Freisen
Tel. 06855 993-0
Fax 06855 9044

Hörmann NL Leipzig
Gewerbeallee 17
04821 Brandis
Tel. 034292 61-600
Fax 034292 61-829

Международные торговые представительства

A Hörmann Austria Ges. mbH
A-5310 Mondsee
info@hoermann.at

H Hörmann Hungária Kft.
H-2310
Szigetszentmiklós
info@hormann.hu

RO Hörmann Romania S.R.L.
RO-77042 Chiajna, Ilfov
info@hormann.ro

B Hörmann Belgium NV/SA
B-3700 Tongeren
info@hormann.be

HK Hörmann (Hong Kong) Ltd.
North Point,
Hong Kong
info@hoermann.com.hk

RUS Hörmann Russia OOO
RUS-196626
Sankt Petersburg
info@hormann.com.ru

BG Hörmann Bulgaria EOOD
BG-1510 Sofia
info.sof@hoermann.bg

HR Hörmann Hrvatska d.o.o.
HR-10000 Zagreb
hrvoje.kireta@hormann.hr

S Hörmann Svenska AB
S-70369 Örebro
info@hoermann.se

BR Hörmann Brasil Portas Ltda
BR - Sao Paulo SP
CEP 04547-004
info.sao@hormann.com

I Hörmann Italia S.r.l.
I-38015 Lavis (Trento)
info@hormann.it

SK Hörmann Slovenska republica s.r.o.
SK-821 04 Bratislava
info.bts@hoermann.com

CH Hörmann Schweiz AG
CH-4702 Oensingen
info@hoermann.ch

IND Hörmann India Pvt. Ltd.
Andheri (W)
IN-Mumbai 400 053
info@hormann.in

SRB Hörmann Serbia d.o.o.
Beograd - Surcin
SRB 11271
b.simovic@hormann.rs

CN Hörmann Beijing Door Production Co. Ltd.
100176 Beijing, P.R.
China
info@hoermann.cn

KZ Hörmann Kazakhstan
KZ-05000 4 Almaty
info@hormann.kz

TR Hörmann Yapi Elemanlari Tic Ltd. Sti.
A34788 Tasdelen-
Ümraniye,
TR-Istanbul
info.ist@hoermann.com

CZ Hörmann Česká republika s.r.o.
CZ-252 68
info@hormann.cz

LT Hörmann Lietuva UAB
LT-02244, Vilnius
info@hormann.lt

UA Hörmann Ukraine TOV
UA-04176 Kiev
info@hoermann.com.ua

DK Hörmann Danmark AS
DK-8920 Randers
info@hoermann.dk

MA Hörmann Maroc SARL
MA-Sidi Maârouf-
Casablanca
n.khales.cas@hormann.ma

UAE Hörmann Middle East FZE
UAE-Dubai
info.dxb@hormann.com

E Hörmann España, S.A.
E-08228 Terrassa
info@hormann.es

N Hörmann A/S Norge
N-4640 Søgne
info@hoermann.no

USA Hörmann LLC
USA-60538
Montgomery, Illinois
info@hormann.us

EST Hörmann Eesti Oü
EST-76505 Saue
info.ee@hoermann.com

NL Hörmann Nederland BV
NL-3771 MB Barneveld
info@hormann.nl

USA Hörmann Flexon LLC
USA-15056 Leetsdale,
PA
sales@hormann-flexon.com

F Hörmann France SAS
F-95500 Gonesse
info@hormann.fr

P Hörmann Portugal, Lda.
P-2710 - 297 Sintra
info@hormann.pt

VN Hörmann Vietnam, представительство компании Hörmann KG VKG
Ha Noi, Vietnam
tung.han@hormann.vn

GB Hörmann UK Ltd.
GB-Leicestershire
LE67 4JW
info@hormann.co.uk

PL Hörmann Polska sp.z.o.o.
PL-62-052 Komorniki
info@hormann.pl

GR Hörmann Hellas Ltd.
GR-19400 Koropi
info@hormann.gr

Более подробную информацию о наших региональных представительствах и филиалах Вы найдете на сайте www.hoermann.com



Международные партнеры по сбыту

AUS AZ BH BRN BY CY DOM DZ ET FIN GE GR IL IND IRL IS L LV M MD OM
PE RA RC RCH ROD SLO SYR THA TN

Цены в €. Авторские права защищены. Перепечатка, даже части материала, только с нашего разрешения. Оставляем за собой право на внесение технических изменений.

- MZ Thermo – см. прейскурант цен на запчасти и принадлежности для дверей с термическим разделением
- WAT – см. прейскурант цен на запчасти и принадлежности для дверей с защитой от взлома и внутренних дверей

Используемые символы

Символ	Описание
	Цена – по запросу
	Обратите внимание на более долгие сроки поставки
•	Изделия, цена которых отмечена точкой, имеются в запасе на складе завода и могут быть отправлены незамедлительно.
	Изделие было заменено

1. Гарнитуры

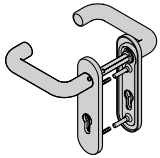
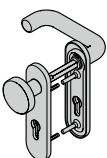
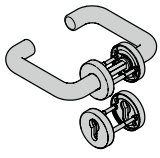
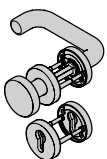
Изделие	Описание	Период производства	№ арт.	Кол-во	€			
	FS-гарнитур нажимных ручек типа D-110 с короткой накладкой, и отверстием под профильный цилиндр, □ 9 мм черного цвета (PPN) – с отверстием под BB/PZ черного цвета (PA) красного цвета (PA) белого цвета (PA) синего цвета (PA) темно-серого цвета (PA) из алюминия из нержавеющей стали ✓ Для дверей H8-5 / Quadro / MZ		545970 • 498165 • 534781 • 534803 • 545656 • 545657 • 535397 • 535303 •	ШТ. _____ _____ _____ _____ _____ _____ _____	/шт. /шт. /шт. /шт. /шт. /шт. /шт. /шт.			
		FS-гарнитур разных ручек типа D-110 «антипаника» по EN 179 с короткой накладкой, с отверстием под профильный цилиндр, □ 9 мм черного цвета (PA) красного цвета (PA) белого цвета (PA) синего цвета (PA) темно-серого цвета (PA) из алюминия из нержавеющей стали ✓ Для дверей H8-5 / Quadro / MZ		454685 • 454686 ☒ 454688 ☒ 545662 ☒ 545664 ☒ 454691 • 454690 •	ШТ. _____ _____ _____ _____ _____ _____ _____	/шт. /шт. /шт. /шт. /шт. /шт. /шт.		
			FS-гарнитур нажимных ручек типа D-110 с розеткой, с отверстием под профильный цилиндр, □ 9 мм черного цвета (PA) красного цвета (PA) белого цвета (PA) синего цвета (PA) темно-серого цвета (PA) из алюминия из нержавеющей стали ✓ Для дверей H8-5 / Quadro / MZ		544353 • 544361 ☒ 544388 ☒ 545658 ☒ 545659 ☒ 535346 • 454584 •	ШТ. _____ _____ _____ _____ _____ _____ _____	/шт. /шт. /шт. /шт. /шт. /шт. /шт.	
				FS-гарнитур разных ручек типа D-110 «антипаника» по EN 179 с розеткой, с отверстием под профильный цилиндр, □ 9 мм черного цвета (PA) красного цвета (PA) белого цвета (PA) синего цвета (PA) темно-серого цвета (PA) из алюминия из нержавеющей стали ✓ Для дверей H8-5 / Quadro / MZ		454744 • 454746 ☒ 454748 ☒ 545666 ☒ 545668 ☒ 454743 • 454742 •	ШТ. _____ _____ _____ _____ _____ _____ _____	/шт. /шт. /шт. /шт. /шт. /шт. /шт.

ЗАКАЗ	№ заказчика: _____		№ заказа: _____	
	Заказчик: _____			
	Адрес доставки: _____			
	Город/дата: _____		Печать и подпись _____	

1. Гарнитур

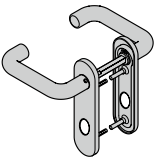
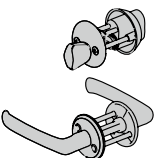
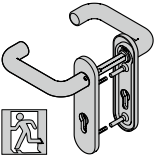
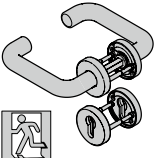
Изделие	Описание	Период производства	№ арт.	Кол-во	€
	FS-гарнитур нажимных ручек с короткой накладкой, для круглого цилиндра, □ 9 мм черного цвета (PA) ✓ Для дверей H8-5 / Quadro / MZ		544108 •	шт. _____	/шт.
	Гарнитур нажимных ручек Assa с розеткой цилиндр / поворотная ручка ✓ Для дверей H8-5 / MZ		690867 •	шт. _____	/шт.
	FS-гарнитур нажимных ручек типа D-110 «антипаника» по EN 179 с короткой накладкой, с отверстием под профильный цилиндр, □ 9 мм черного цвета (PA) красного цвета (PA) белого цвета (PA) синего цвета (PA) темно-серого цвета (PA) из алюминия из нержавеющей стали ✓ Для дверей H8-5 / Quadro / MZ		454692 • 454693 ⚠ 454695 ⚠ 545670 ⚠ 545672 ⚠ 454698 • 454700 •	шт. _____ _____ _____ _____ _____ _____ _____	/шт. /шт. /шт. /шт. /шт. /шт. /шт.
	FS-гарнитур нажимных ручек типа D-110 «антипаника» по EN 179 с розеткой, с отверстием под профильный цилиндр, □ 9 мм черного цвета (PA) красного цвета (PA) белого цвета (PA) синего цвета (PA) темно-серого цвета (PA) из алюминия из нержавеющей стали ✓ Для дверей H8-5 / Quadro / MZ		454736 • 454738 ⚠ 454740 ⚠ 545674 ⚠ 545659 ⚠ 454735 • 454734 •	шт. _____ _____ _____ _____ _____ _____ _____	/шт. /шт. /шт. /шт. /шт. /шт. /шт.

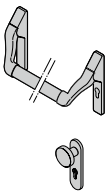
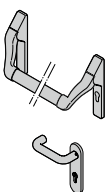
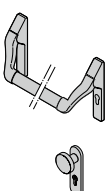
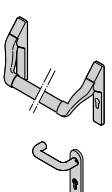
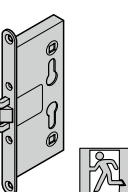
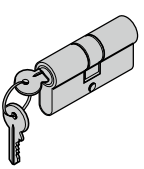

ЗАКАЗ	№ заказчика: _____		№ заказа: _____	
	Заказчик: _____			
	Адрес доставки: _____			
	Город/дата: _____		Печать и подпись _____	

2. Замки «антипаника» с ручкой-штангой согласно EN 1125

Изделие	Описание	Период производства	№ арт.	Кол-во	€
	<p>Ручка-штанга «антипаника» по DIN EN 1125, из пластмассы</p> <ul style="list-style-type: none"> Изнутри: ручка-штанга, накладки из пластмассы черного цвета / длинная прямая рукоятка из алюминия Снаружи: круглая ручка из пластмассы черного цвета <p>✓ Для дверей H8-5 / Quadro / MZ</p>		690538 •	шт. _____	/шт.
	<p>Ручка-штанга «антипаника» по DIN EN 1125, из пластмассы</p> <ul style="list-style-type: none"> Изнутри: ручка-штанга, накладки из пластмассы черного цвета / длинная прямая рукоятка из алюминия Снаружи: нажимная ручка из пластмассы черного цвета <p>✓ Для дверей H8-5 / Quadro / MZ</p>		690539 •	шт. _____	/шт.
	<p>Ручка-штанга «антипаника» по DIN EN 1125, из алюминия</p> <ul style="list-style-type: none"> Изнутри: ручка-штанга, накладки из алюминия / длинная прямая рукоятка из алюминия Снаружи: круглая ручка из алюминия <p>✓ Для дверей H8-5 / Quadro / MZ</p>		690541 •	шт. _____	/шт.
	<p>Ручка-штанга «антипаника» по DIN EN 1125 из алюминия</p> <ul style="list-style-type: none"> Изнутри: ручка-штанга, накладки из алюминия / длинная прямая рукоятка из алюминия Снаружи: нажимная ручка из алюминия <p>✓ Для дверей H8-5 / Quadro / MZ</p>		690540 •	шт. _____	/шт.
	<p>Замок «антипаника» для ручки-штанги по DIN EN 1125, с отверстием под профильный цилиндр, □ 9 мм</p> <p>со сквозным сердечником (функция переключения E)</p> <p>с разделенным сердечником (функция переключения B)</p> <p>✓ Для дверей H8-5 / Quadro / MZ</p>		690528 • 690529 •	шт. _____ _____	/шт. /шт.
	<p>Профильный цилиндр для ручки-штанги</p> <p>31,5 + 35,5 мм</p> <p>✓ Для дверей H8-5 / MZ</p> <p>31,5 + 55,5 мм</p> <p>✓ Для дверей Quadro</p>		690550 • 690852 •	шт. _____ _____	/шт. /шт.

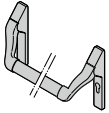

ЗАКАЗ	№ заказчика: _____		№ заказа: _____	
	Заказчик: _____			
	Адрес доставки: _____			
	Город/дата: _____		Печать и подпись _____	

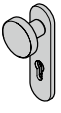
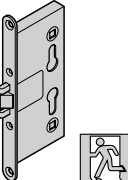
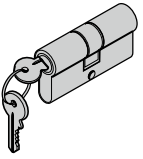
3. Ручка-штанга

Изделие	Описание	Период производства	№ арт.	Кол-во	€
	<p>Ручка-штанга Внимание! – Следует учесть допуск к эксплуатации в соответствующей стране.</p> <ul style="list-style-type: none"> Изнутри: ручка-штанга, накладки из пластмассы черного цвета / длинная рукоятка красного цвета <p>✓ Для дверей H8-5 / Quadro / MZ</p>		690859 •	шт. _____	/шт.
	<p>Односторонний гарнитур нажимных ручек из пластмассы черного цвета с короткой накладкой, с отверстием под профильный цилиндр, □ 9 мм для ручки-штанги</p> <p>✓ Для дверей H8-5 / Quadro / MZ</p>		690762 •	шт. _____	/шт.
	<p>Односторонний гарнитур, круглая ручка из пластмассы черного цвета с короткой накладкой, с отверстием под профильный цилиндр, □ 9 мм для ручки-штанги</p> <p>✓ Для дверей H8-5 / Quadro / MZ</p>		690763 •	шт. _____	/шт.
	<p>Замок «антипаника» для ручки-штанги, с отверстием под профильный цилиндр, □ 9 мм со сквозным сердечником (функция переключения E) с разделенным сердечником (функция обеспечения прохода D)</p> <p>✓ Для дверей H8-5 / Quadro / MZ</p>		451215 451193 •	шт. _____ _____	/шт. /шт.
	<p>Профильный цилиндр для ручки-штанги</p> <p>31,5 + 35,5 мм ✓ Для дверей H8-5 / MZ</p> <p>31,5 + 55,5 мм ✓ Для дверей Quadro</p>		690550 • 690852 •	шт. _____ _____	/шт. /шт.

ЗАКАЗ	№ заказчика: _____		№ заказа: _____	
	Заказчик: _____			
	Адрес доставки: _____			
	Город/дата: _____		Печать и подпись _____	

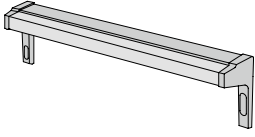
4. Нажимная ручка-штанга Push Bar

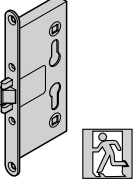
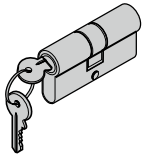
Изделие	Описание	Период производства	№ арт.	Кол-во	€
	<p>Нажимная ручка-штанга Push Bar (Франция) Длина 702 мм, слева Длина 702 мм, справа Длина 802 мм, слева Длина 802 мм, справа Длина 902 мм, слева Длина 902 мм, справа</p> <p>✓ Для дверей H8-5 / MZ</p>		694173 • 694174 • 694175 • 694176 • 694177 • 694178 •	ШТ. _____ _____ _____ _____ _____ _____	/шт. /шт. /шт. /шт. /шт. /шт.
	<p>Односторонний гарнитур нажимных ручек из пластмассы черного цвета с короткой накладкой, с отверстием под профильный цилиндр, 9 мм для ручки-штанги / ручки Push Bar</p> <p>✓ Для дверей H8-5 / MZ</p>		690762 •	ШТ. _____	/шт.
	<p>Односторонний гарнитур, круглая ручка из пластмассы черного цвета с короткой накладкой, с отверстием под профильный цилиндр, 9 мм для ручки-штанги Push Bar</p> <p>✓ Для дверей H8-5 / MZ</p>		694182 •	ШТ. _____	/шт.
	<p>Замок «антипаника» для ручки Push Bar, с отверстием под профильный цилиндр, 9 мм с разделенным сердечником (функция обеспечения прохода D)</p> <p>✓ Для дверей H8-5 / MZ</p>		694229 •	ШТ. _____	/шт.
	<p>Профильный цилиндр для ручки Push-Bar 31,5 + 40,5 мм</p> <p>✓ Для дверей H8-5 / MZ</p>		694219 •	ШТ. _____	/шт.

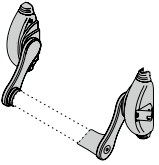
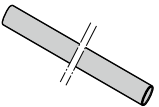
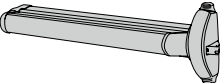
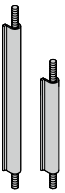
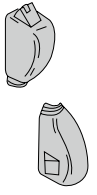
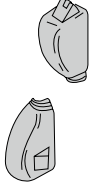
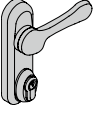

ЗАКАЗ	№ заказчика: _____		№ заказа: _____	
	Заказчик: _____			
	Адрес доставки: _____			
	Город/дата: _____		Печать и подпись _____	

5. Накладная 3-точечная блокировка

Изделие	Описание	Период производства	№ арт.	Кол-во	€
	Угловой редуктор для накладной 3-точечной блокировки с возможностью установки слева / справа ✓ Для дверей MZ Sentinel MultiPoint		691921 •	шт. _____	/шт.
	Длинная прямая рукоятка красного цвета, длиной 1200 мм ✓ Для дверей MZ Sentinel MultiPoint		690447 •	шт. _____	/шт.
	Нажимная ручка-штанга для накладной 3-точечной блокировки, длина 1200 мм красного цвета ✓ Для дверей MZ Sentinel MultiPoint		690971 •	шт. _____	/шт.
	Соединяющие штанги для накладной 3-точечной блокировки ✓ Для дверей MZ Sentinel MultiPoint		691925 •	шт. _____	/шт.
	Точки блокировки, DIN левый • Блокировка сверху в верхней планке дверной коробки • Блокировка снизу в боковой планке дверной коробки DIN левый ✓ Для дверей MZ Sentinel MultiPoint		694067 •	шт. _____	/шт.
	Точки блокировки, DIN правый • Блокировка сверху в верхней планке дверной коробки • Блокировка снизу в боковой планке дверной коробки DIN правый ✓ Для дверей MZ Sentinel MultiPoint		632928 •	шт. _____	/шт.
	Нажимная ручка (снаружи) черного цвета для ручки-штанги или нажимной ручки-штанги ✓ Для дверей MZ Sentinel MultiPoint		690900 •	шт. _____	/шт.

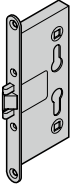
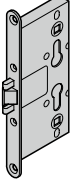
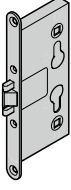
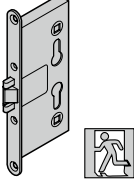
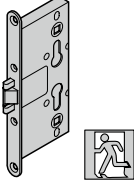
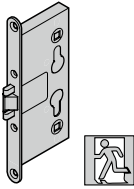

ЗАКАЗ	№ заказчика: _____		№ заказа: _____	
	Заказчик: _____			
	Адрес доставки: _____			
	Город/дата: _____		Печать и подпись _____	

6. Замки

Изделие	Описание	Период производства	№ арт.	Кол-во	€
	Врезной замок с последовательным открыванием ригеля и защелки, с отверстием под профильный цилиндр, □ 9 мм с возможностью установки слева / справа ✓ Для дверей H8-5 / Quadro / MZ		31879 •	ШТ. _____	/шт.
	Врезной замок с последовательным открыванием ригеля и защелки для розетки, с отверстием под профильный цилиндр, □ 9 мм с возможностью установки слева / справа ✓ Для дверей H8-5 / Quadro / MZ		538329 •	ШТ. _____	/шт.
	Врезной замок с последовательным открыванием ригеля и защелки для круглого цилиндра, □ 9 мм с возможностью установки слева / справа ✓ Для дверей H8-5 / Quadro / MZ		541117 •	ШТ. _____	/шт.
	Замок «антипаника», с отверстием под профильный цилиндр, □ 9 мм со сквозным сердечником (функция переключения E) с разделенным сердечником (функция обеспечения прохода D) ✓ Для дверей H8-5 / Quadro / MZ		451215 •	ШТ. _____	/шт.
			451193 •	ШТ. _____	/шт.
	Замок «антипаника» для розетки, с отверстием под профильный цилиндр, □ 9 мм со сквозным сердечником (функция переключения E) с разделенным сердечником (функция обеспечения прохода D) ✓ Для дверей H8-5 / Quadro / MZ		694263 •	ШТ. _____	/шт.
			690277 ⌚	ШТ. _____	/шт.
	Замок «антипаника» для круглого цилиндра, □ 9 мм со сквозным сердечником (функция переключения E) с разделенным сердечником (функция обеспечения прохода D) ✓ Для дверей H8-5 / Quadro / MZ		690276 •	ШТ. _____	/шт.
			690275 ⌚	ШТ. _____	/шт.
	Винт для замка / винт для торцевой накладки ✓ Для дверей H8-5 / Quadro / MZ		690501 •	ШТ. _____	/шт.

ЗАКАЗ	№ заказчика: _____		№ заказа: _____	
	Заказчик: _____			
	Адрес доставки: _____			
	Город/дата: _____		Печать и подпись _____	

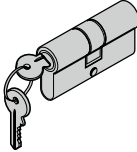
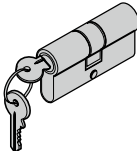
7. Профильный цилиндр

Изделие	Описание	Период производства	№ арт.	Кол-во	€
	Профильный цилиндр 31,5 + 31,5 мм 31,5 + 31,5 мм, закрывающийся одним ключом ✓ Для дверей H8-5 / MZ		31070 •	шт. _____	/шт.
			538469 •	шт. _____	/шт.
	Профильный цилиндр 35,5 + 50,5 мм ✓ Для дверей Quadro		690579 •	шт. _____	/шт.
	Распорная деталь для профильного цилиндра, черного цвета, для FS-гарнитуров ✓ Для дверей H8-5 / Quadro / MZ		690708 •	шт. _____	/шт.

ЗАКАЗ	№ заказчика: _____		№ заказа: _____	
	Заказчик: _____			
	Адрес доставки: _____			
	Город/дата: _____		Печать и подпись _____	

8. Доводчики дверей

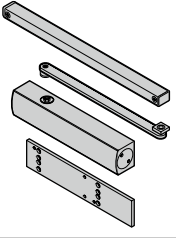
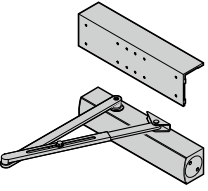
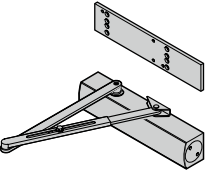
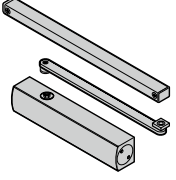
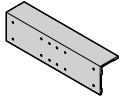
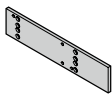
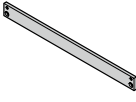
Изделие	Описание	Период производства	№ арт.	Кол-во	€
	Верхний доводчик HDC 35 с шиной скольжения, рычагом и монтажной пластиной ✓ Для дверей H8-5 / Quadro / MZ		275598 •	ШТ. _____	/шт.
	Верхний доводчик двери TS 4000 С крепежным уголком ✓ Для дверей H8-5 / MZ		694106 •	ШТ. _____	/шт.
	Верхний доводчик двери TS 4000 с монтажной пластиной ✓ Для дверей H8-5 / MZ		271434 •	ШТ. _____	
	Верхний доводчик двери TS 5000 с шиной скольжения и рычагом ✓ Для дверей H8-5 / Quadro / MZ		548529 •	ШТ. _____	
	Крепежный уголок, поставляемый отдельно, на стороне петель (не для дымонепроницаемых дверей) для HDC 35 для TS 4000 ✓ Для дверей H8-5 / MZ		275603 • 694098 •	ШТ. _____ _____	/шт. /шт.
	Монтажная пластина для HDC 35 / TS 3000 для TS 4000 / TS 5000 ✓ Для дверей H8-5 / Quadro / MZ		275075 549380	ШТ. _____ _____	/шт. /шт.
	Монтажная пластина для узких коробок для шины скольжения ✓ Для дверей H8-5 / Quadro / MZ		690890 •	ШТ. _____	/шт.

ЗАКАЗ	№ заказчика: _____		№ заказа: _____	
	Заказчик: _____			
	Адрес доставки: _____			
	Город/дата: _____		Печать и подпись _____	

8. Доводчики дверей

Изделие	Описание	Период производства	№ арт.	Кол-во	€
	<p>Пакет с комплектом принадлежностей для TS 4000 самонарезающие винты (2 шт.)</p> <p>✓ Для дверей H8-5 / Quadro / MZ</p>		690679 •	шт. _____	/шт.

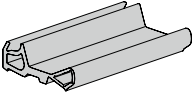
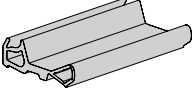
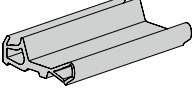
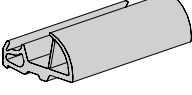
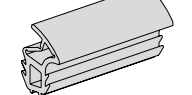
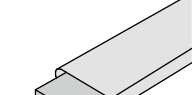

ЗАКАЗ	№ заказчика: _____		№ заказа: _____	
	Заказчик: _____			
	Адрес доставки: _____			
	Город/дата: _____		Печать и подпись _____	

9. Уплотнения / огнестойкие полосы

Изделие	Описание	Период производства	№ арт.	Кол-во	€
	Пакет с комплектом принадлежностей для угловой коробки Уплотнение по 6,10 м ✓ Для дверей H8-5 / MZ		694223 •	ШТ. _____	/шт.
	Уплотнение по 6,10 м ✓ Для дверей MZ Sentinel		690610 •	ШТ. _____	/шт.
	Пакет с комплектом принадлежностей для угловой коробки по стандарту EN Уплотнение по 6,20 м ✓ Для дверей H8-5 / MZ		690829 •	ШТ. _____	/шт.
	Пакет с комплектом принадлежностей для угловой коробки Уплотнение по 6,20 м ✓ Для дверей Quadro (T60)		690580 •	ШТ. _____	/шт.
	Уплотнение по 6,20 м ✓ Для дверей Quadro (T90)		276784 •	ШТ. _____	/шт.
	Пакет с комплектом принадлежностей для дымонепроницаемых дверей и угловой коробки Уплотнение по 6,20 м ✓ Для дверей H8-5 / Quadro		691356 •	ШТ. _____	
	Пакет с комплектом принадлежностей для блочной коробки Уплотнение по 5,30 м ✓ Для дверей MZ		690970 •	ШТ. _____	
	Огнестойкие полосы с клейкой лентой Длина 1202 мм (соответствует BRB 1250 мм) ✓ Для дверей H8-5 / Quadro		277043 •	ШТ. _____	

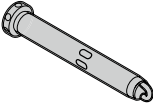
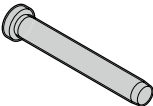
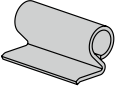
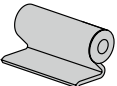
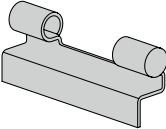

ЗАКАЗ	№ заказчика: _____		№ заказа: _____	
	Заказчик: _____			
	Адрес доставки: _____			
	Город/дата: _____		Печать и подпись _____	

10. Отдельные части для петель

Изделие	Описание	Период производства	№ арт.	Кол-во	€
	Стопорный штифт для пружинной петли ✓ Для дверей H8-5 / Quadro / MZ		340197 •	шт. _____	/шт.
	Зажимный штифт для пружинной петли ✓ Для дверей H8-5 / Quadro / MZ		340189 •	шт. _____	/шт.
	Пружинный штырь петли E1 / S1 (19 мм) ✓ Для дверей H8-5 / Quadro / MZ		34100 •	шт. _____	/шт.
	Втулка для конструкционной петли E1 / S1 для H8-5 (17 мм) ✓ Для дверей H8-5 / MZ		340170 •	шт. _____	/шт.
	Часть петли для створки, оцинкованная Конструкционная петля (KO) Пружинная петля (FE) ✓ Для дверей H8-5 / MZ		690406 • 690407 •	шт. _____ _____	/шт. /шт.
	Регулируемая часть петли для створки, оцинкованная Регулируемая конструкционная петля (KO) Регулируемая пружинная петля (FE) ✓ Для дверей H8-5 / Quadro / MZ		691420 • 691050 •	шт. _____ _____	/шт. /шт.
	Часть петли для рамы, оцинкованная Конструкционная петля (KO) Пружинная петля (FE) ✓ Для дверей H8-5 / MZ		690404 • 690405 •	шт. _____ _____	/шт. /шт.

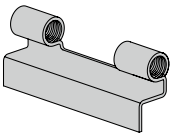

ЗАКАЗ	№ заказчика: _____		№ заказа: _____	
	Заказчик: _____			
	Адрес доставки: _____			
	Город/дата: _____		Печать и подпись _____	

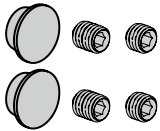
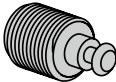
10. Отдельные части для петель

Изделие	Описание	Период производства	№ арт.	Кол-во	€
	Регулируемая часть петли для рамы, оцинкованная Регулируемая конструкционная петля (КО) Пружинная петля (FE) ✓ Для дверей H8-5 / MZ		691620 • 690405 •	ШТ. _____ _____	/шт. /шт.
	Регулируемая конструкционная петля (КО) Регулируемая пружинная петля (FE) ✓ Для дверей Quadro		691534 • 691051 •	_____ _____	/шт. /шт.
	Торцевой колпачок для конструкционной детали рамы, регулируемой по высоте ✓ Для дверей H8-5 / Quadro / MZ		690626 •	ШТ. _____	/шт.
	Пакет с комплектом принадлежностей для регулируемого комплекта петель <ul style="list-style-type: none"> • 2 торцевых колпачка • 2 резьбовых стержня M5 × 5 • 2 резьбовых стержня M5 × 8 ✓ Для дверей H8-5 / Quadro / MZ		690653 •	ШТ. _____	/шт.
	Цапфа подшипника скольжения для петли, регулируемой по высоте ✓ Для дверей H8-5 / Quadro / MZ		698031 •	ШТ. _____	/шт.

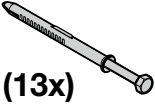
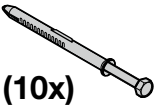
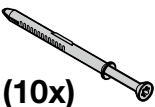

ЗАКАЗ	№ заказчика: _____		№ заказа: _____	
	Заказчик: _____			
	Адрес доставки: _____			
	Город/дата: _____		Печать и подпись _____	

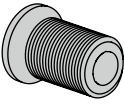
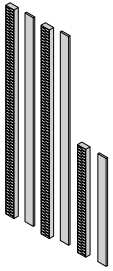
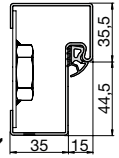
11. Монтажные принадлежности

Изделие	Описание	Период производства	№ арт.	Кол-во	€
 <p>(13x)</p>	<p>Пакет дюбелей</p> <p>✓ Для дверей H8-5 / MZ</p>		31992 •	шт. _____	/шт.
 <p>(10x)</p>	<p>Пакет дюбелей</p> <p>✓ Для дверей Quadro</p>		691027 •	шт. _____	/шт.
 <p>(10x)</p>	<p>Пакет дюбелей для блочных коробок</p> <p>✓ Для дверей H8-5 / Quadro / MZ</p>		690612 •	шт. _____	/шт.
	<p>Колпачок для отверстий под дюбеля</p> <p>✓ Для дверей H8-5 / Quadro / MZ</p>		315088 •	шт. _____	
	<p>Пакет с комплектом принадлежностей, регулировочные винты</p> <ul style="list-style-type: none"> • 8 регулировочных винтов, длина 25 мм • 1 пружинный штифт • 1 стопорный штифт <p>✓ Для дверей H8-5 / Quadro / MZ</p>		273175 •	шт. _____	
	<p>Футеровка коробки для блочных коробок</p> <p>Полосы минеральной ваты и гипсокартона для футеровки заказчиком</p>  <p>✓</p>		275814 •	шт. _____	

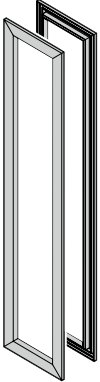
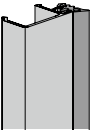

ЗАКАЗ	№ заказчика: _____		№ заказа: _____	
	Заказчик: _____			
	Адрес доставки: _____			
	Город/дата: _____		Печать и подпись _____	

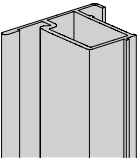
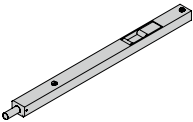
12. Прочие принадлежности

Изделие	Описание	Период производства	№ арт.	Кол-во	€
	Рама остекления, в комплекте для армированного стекла для армированного изоляционного стекла ✓ Для дверей MZ		694146 •	ШТ. _____	/шт.
			694147 •	_____	/шт.
	Штапики для остекления, поставляемые отдельно ✓ Для дверей MZ		•	ШТ. _____	/шт.
	Стекло, поставляемое отдельно Армированное стекло Изоляционное армированное остекление ✓ Для дверей MZ		690028 •	ШТ. _____	/шт.
			690027 •	_____	/шт.
	Центральная перекладина ✓ Для дверей MZ		690478 ⌚	ШТ. _____	/шт.
	Ригельная защелка двери 16 × 250 мм, желтого цвета 20 × 250 мм, желтого цвета ✓ Для дверей MZ		690153 • 690946 •	ШТ. _____ _____	

ЗАКАЗ	№ заказчика: _____		№ заказа: _____	
	Заказчик: _____			
	Адрес доставки: _____			
	Город/дата: _____		Печать и подпись _____	

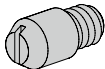
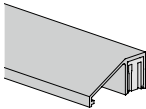
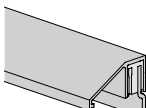
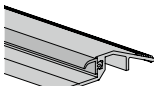
12. Прочие принадлежности

Изделие	Описание	Период производства	№ арт.	Кол-во	€
	Запирающие штыри ✓ Для дверей H8-5 / Quadro / MZ		690500 •	шт. _____	/шт.
	Алюминиевая водоотводящая планка для одностворчатой двери для двустворчатой двери ✓ Для дверей H8-5 / Quadro / MZ		ERSMZ • ERSMZ •	шт. _____ _____	/шт. /шт.
	Алюминиевый отлив для одностворчатой двери для двустворчатой двери ✓ Для дверей H8-5 / Quadro / MZ		ERSMZ • ERSMZ •	шт. _____ _____	/шт. /шт.
	Алюминиевый упорный профиль с уплотнением ✓ Для дверей MZ		690140 ⌚	шт. _____	/шт.
	Краска для подкрашивания (150 мл) RAL 9002 ✓ Для дверей H8-5 / Quadro / MZ		694000 •	шт. _____	/шт.
	Карандаш для подкрашивания (18 мл) RAL 9002 ✓ Для дверей H8-5 / Quadro / MZ		690125 ⌚	шт. _____	/шт.

ЗАКАЗ	№ заказчика: _____		№ заказа: _____	
	Заказчик: _____			
	Адрес доставки: _____			
	Город/дата: _____		Печать и подпись _____	

ЗАКАЗ	№ заказчика: _____		№ заказа: _____	
	Заказчик: _____			
	Адрес доставки: _____			
	Город/дата: _____		Печать и подпись _____	

Для заметок

A large, solid gray rectangular area that occupies most of the page, intended for taking notes. It is bounded by a thin black line at the top and bottom.

Условия поставки (состояние 1.6. 2003 г.)

1. Условия поставки

§ 1 Общие положения

1. Наши условия поставки действуют лишь по отношению к предпринимателям (§ 14 Гражданского кодекса РФ - BGB). Они имеют исключительную юридическую силу. Не признаются общие условия заключения торговых сделок, которые противоречат нашим условиям поставки, отменяются от них или дополняют их, даже если, несмотря на знание этого факта, в отношении этого различия или противоречия не высказывался недвусмысленное возражение и (или) поставка осуществляется без оговорок.
2. Эти условия поставки действуют в отношении всех настоящих и будущих деловых связей. Тем самым утрачивают силу предшествующие, например имеющие другие формулировки условия поставки.
3. Предприниматель, именуемый в дальнейшем Заказчиком, в смысле этих условий поставки является физическим или юридическим лицом или правоспособным товариществом, которое при заключении сделки осуществляет свою промышленную или самостоятельную профессиональную деятельность (§ 14 BGB).
4. Заказчик - это лицо, принимающее или использующее изделия гарантированного качества, обязуется обеспечить в любое время доступ к месту использования изделий нейтральным испытательным институтам, которым поручено контролировать изделия и разрешать проверку качества. Возможная проверка осуществляется в рамках обеспечения защиты изделий и является бесплатным для получателя или пользователя.
5. Если только настоящие условия не предусматривают другое положение, то действуют термины и определения INCOTERMS (International Commercial Terms) в редакции 2000 г.

§ 2 Коммерческое предложение и заключение сделок

1. Наши коммерческие предложения являются предложениями без обязательств. Оставляем собой право на внесение технических изменений, а также изменений формы, цвета и (или) веса в пределах, приемлемых для заказчика. Вид изделия и объем поставки определяются нашим письменным подтверждением заказа.
2. Предоставляя заказ, заказчик заявляет о том, что он хочет приобрести заказываемое изделие и принимает на себя тем самым соответствие товара характеристикам. Заказ считается принятым только лишь после того, как направленные в наш адрес подтверждения заказа и (или) возникает вследствие выполнения принятых пожизне или непродолжительных условий и требований официальных учреждений, также отдельно выступающих в счет помимо цены, указанной в нашем коммерческом предложении.
3. Если после предоставления коммерческого предложения происходит повышение цены на материалы или происходит повышение налогов и платежей, то поставщик имеет право соответствующим образом скорректировать свои цены.
4. Монтажные затраты выставляются в счет отдельно.
5. Списание суммы с учетом размера скидки (при оплате наличными) требует специальной письменной договоренности.
6. Если только не достигнута другая договоренность, то покупная цена подлежит оплате без вычетов в течение 10 дней с момента выставления счета. В остальном действуют предусмотренные законом положения, связанные с задержкой платежа.
7. Заказчик имеет право взаимный зачет требований только в том случае, если его претензии имеют юридическую силу, являются беспорочными и признаны нами.
8. Заказчик может реализовать свои права удержания только в такой степени, в какой его претензия основывается на тех же договорных отношениях.
9. Платежные поручения, чеки или векселя принимаются только в соответствии со специальной договоренностью и только в интересах платежа, но не в счет уплаты. Затраты, связанные с векселями, дисконтными и иными видами платежей, несет заказчик.
10. Наши требования подлежат немедленной оплате независимо от цели платежа и от срока действия принятого кредитного векселя, если не соблюдаются условия оплаты и (или) нами становятся известны обстоятельства, которые могут понизить кредитоспособность заказчика. Без ущерба для широких законодательных прав мы имеем право осуществить тогда еще не осуществленные поставки и (или) не оказанные услуги на условии предварительной платы или гарантии. Кроме того, мы можем отказаться от переотдачи и не принимать заказ до тех пор, пока заказчик не имел права удержания или другого подобного права. Мы имеем право продать по нашему усмотрению полученные назад товары с целью зачисления полученной при этом выручки в счет наших не оплаченных требований.

§ 3 Цены и условия оплаты

1. Цены являются ценами поставки на условиях франко-завод поставщик, включая предусмотренный законом налог на добавленную стоимость, который будет отдельно указан в счете в размере, определяемом законом на день выставления счета. Цены включают в себя затраты на упаковку, за исключением небольших частей и запасных частей. Если заказчик требует отправки товара, то стоимость транспортировки будет учтена в счете дополнительно.
2. Затраты, вызванные изменениями характера или объема поставки по желанию заказчика, осуществляемые вследствие подтверждения заказа, и (или) возникшие вследствие выполнения принятых пожизне или непродолжительных условий и требований официальных учреждений, также отдельно выставляются в счет помимо цены, указанной в нашем коммерческом предложении.
3. Если после предоставления коммерческого предложения происходит повышение цены на материалы или происходит повышение налогов и платежей, то поставщик имеет право соответствующим образом скорректировать свои цены.
4. Монтажные затраты выставляются в счет отдельно.
5. Списание суммы с учетом размера скидки (при оплате наличными) требует специальной письменной договоренности.
6. Если только не достигнута другая договоренность, то покупная цена подлежит оплате без вычетов в течение 10 дней с момента выставления счета. В остальном действуют предусмотренные законом положения, связанные с задержкой платежа.
7. Заказчик имеет право взаимный зачет требований только в том случае, если его претензии имеют юридическую силу, являются беспорочными и признаны нами.
8. Заказчик может реализовать свои права удержания только в такой степени, в какой его претензия основывается на тех же договорных отношениях.
9. Платежные поручения, чеки или векселя принимаются только в соответствии со специальной договоренностью и только в интересах платежа, но не в счет уплаты. Затраты, связанные с векселями, дисконтными и иными видами платежей, несет заказчик.
10. Наши требования подлежат немедленной оплате независимо от цели платежа и от срока действия принятого кредитного векселя, если не соблюдаются условия оплаты и (или) нами становятся известны обстоятельства, которые могут понизить кредитоспособность заказчика. Без ущерба для широких законодательных прав мы имеем право осуществить тогда еще не осуществленные поставки и (или) не оказанные услуги на условии предварительной платы или гарантии. Кроме того, мы можем отказаться от переотдачи и не принимать заказ до тех пор, пока заказчик не имел права удержания или другого подобного права. Мы имеем право продать по нашему усмотрению полученные назад товары с целью зачисления полученной при этом выручки в счет наших не оплаченных требований.

§ 4 Переход риска

1. Поставка производится на условиях франко-завод поставщик.
2. Риск случайной утраты товара и случайного ухудшения качества предмета покупки переходит заказчику при передаче, при поставке товара в иное место, чем место заключения договора, и при поставке предмета покупки транспортирующей организации.
3. Если заказчик несет риск случайной утраты поставленного товара, то риск случайной утраты товара и случайного ухудшения качества предмета покупки переходит к нему со дня доставки к отправке товара. Возникающие при этом затраты на хранение товара несет заказчик.
4. Указанные выше положения пунктов 1 - 4 действуют также в случае поставки по частям.
5. При бесплатной поставке заказчик обязан немедленно разгрузить транспортное средство. Время простоя всегда оплачивает заказчик. При поставке франко-строительная площадка согласованная цена всегда подразумевает франко-завод поставщик на дороге, пригодной для езды и ровной местности. Разгрузка, включая транспортировку к месту использования или хранения входит в обязанности заказчика, который в случае задержки должен оплатить также расходы и риск при разгрузке или штабелировании или помещении на склад или обратной транспортировке.
6. Лицо, принимающее от имени заказчика груз на месте разгрузки, считается уполномоченным принять груз с взятием на себя связанных с этим обязательств.
7. При поставке изделия на складе заказчика, ущерб, связанный с разбитым стеклом, признается только в том случае, если поставщик обязан возместить ущерб и заказчик или лицо, представляющее его при приеме товара немедленно делает рекламационную запись на товарно-транспортной накладной о повреждении стекла. Дефекты и повреждения, в связи с которыми заказчик направляет рекламацию, дают право отказаться от приемки товара лишь в том случае, когда они значительно снижают потребительские качества изделия.

§ 5 Сроки поставки

1. Сроки поставки, указанные поставщиком, рассчитываются с момента технического разъяснения заказа (окончательное выяснение размеров, принадлежностей и средств специального оснащения) до момента предоставления изделия клиенту. Необходимый срок изготовления товара за счет заказчика и самостоятельного выполнения заказов является, в числе прочего, то, что заказчик выполняет все свои обязанности, предусмотренные договором. Сроки и даты поставки, названные поставщиком, являются на обязательные до тех пор, пока стороны не договорятся о том, что эти сроки являются обязательными и не зафиксированы в письменной форме. Задержки поставки изделий и оказания услуг, вызванные форс-мажорными обстоятельствами и событиями, которые существенно затрудняют поставщику осуществление поставки или делают ее невозможной, к которым относятся, в частности, возникшие не по вине поставщика после заключения договора трудности приобретения материалов, нарушения производственного процесса, забастовки, блокады, постановления официальных учреждений и т.д., также, если они возникают у субпоставщиков или их субпоставщиков - дают поставщику право отсрочить поставку изделий или предоставление услуг на срок действия указанных обстоятельств с добавлением соразмерного дополнительного времени или же полностью или частично расторгнуть договор из-за его еще не выполненных частей.
2. Заказчик может установить нам дополнительный срок поставки изделия или предоставления услуги лишь в том случае, если подтвержденный срок поставки будет просрочен более чем на три недели. Этот дополнительный срок должен быть разумным и должен составлять не менее трех недель. После безупречного окончания дополнительного срока поставки заказчик имеет право расторгнуть договор. Право на возмещение ущерба при этом исключается. Это положения не действует в случае умысла или грубой халатности при условии, что умысел связан с существенным нарушением обязательств, а также в случае нанесения по собственной вине ущерба здоровью и жизни какого-то лица, включая его убийство, прав на возмещение ущерба, вытекающих из закона об ответственности за качество выпускаемой продукции, а также в случае гарантии и твердой коммерческой сделки (на срок).

§ 6 Оговорка о праве собственности

1. Поставленные товары остаются собственностью поставщика до выполнения всех без исключения претензий и требований, независимо от характера юридического основания. При непрерывных отношениях с заказчиком оговорка о праве собственности является также гарантией реализации сделанного заказа поставщиком.
2. Поставщик имеет право перепродажи товаров, поставленных с оговоркой о праве собственности в рамках надлежащих деловых отношений вплоть до отмены поставки в любой момент времени и до тех пор, пока заказчик не допустил просрочки платежа по нашему счету. Наше право самостоятельно высказывать требование сохраняется неизменным при этом. Предоставление товара в качестве залога или передача кредитором права собственности, полностью или частично, запрещены без недвусмысленного письменного разрешения поставщика до тех пор, пока сохраняется право собственности поставщика на товар вплоть до его полной оплаты.
3. Все требования заказчика на перепродажу товара, право собственности на которых сохраняется за поставщиком, уже сейчас полностью передано поставщику, а именно - до оплаты всех без исключения требований поставщика. Настоящим поставщик принимает уступаемые права. Если поставщик принимает полагающиеся ему требования из перепродажи товара, на который он сохраняет право собственности, в условиях отношений, предусматривающих взаиморасчеты с помощью конкурентного счета, то

настоящим он полностью уступает I. Условия поставки поставщику конкурентные требования по отношению к получателю товара. Поставщик настоящим принимает и это уступаемое ему право. После успешного saldирования вместо конкурентного требования возникает признанное сальдо, которое считается преустановленным в пределах суммы, о которой была достигнута договоренность в первоначальном конкурентном требовании. В случае монтажа товара, в отношении которого сохраняется право собственности поставщика, в каком-либо здании действуют соответственно положения предшествующего абзаца относительно цессии требования из рабочего договора поставщика с его заказчиком. По нашему требованию об обязан немедленно сообщить лицу, принимающему у него товар, о переустройстве прав и предоставить нам информацию и документы, необходимые для реализации нашего права.

4. Сторонка, модернизация или монтаж заказчиком товара, в отношении которого сохраняется право собственности в пределах суммы, о которой была достигнута договоренность с поставщиком. В случае соединения или обработки товара, на который сохраняется право собственности поставщика, с другими товарами, не являющимися собственностью поставщика, то поставщик приобретает право совместной собственности на новые изделия в размере, пропорциональном доле стоимости товара, в отношении которого он имеет право собственности, в общей стоимости собранного / обработанного изделия на момент осуществления соединения или обработки. Если в результате повреждения, ухудшения качества, потери или разрушения товара, в отношении которого сохраняется право собственности поставщика или в силу каких-либо других причин заказчик может предъявить претензии страхователям или третьим лицам, то эти претензии вместе со всеми сопутствующими правами также передаются нам заранее. Права, вытекающие из сохранения права собственности поставщика на проданный товар, и все их особые формы, указанные в настоящих условиях действуют до полного освобождения также от возможных обязательств, которые мы можем при необходимости взять на себя в интересах заказчика. Если впоследствии стоимость гарантии превышает стоимость обремененных требований более чем на 20 %, то мы обязаны по требованию заказчика освободить по собственному усмотрению гарантии в соответствующем размере. Мы имеем право в любое время входить в служебные и производственные помещения заказчика для установления наличия товара, в отношении которого сохраняется наше право собственности. Заказчик обязан защищать поставляемый товар от пожара, повреждений, вызываемых водой и кражи в течение своего времени, пока сохраняется право собственности поставщика на поставленный товар. Заказчик обязан немедленно сообщить поставщику обо всех мерах принудительного высказия в отношении какого-либо из поставленных товаров, на который сохраняется право собственности поставщика, и переслать поставщику копии приказов о наложении арестов и протоколов описи имущества. Кроме того, он обязан принимать все необходимые меры с тем, чтобы исключить осуществление принудительного высказия.
7. При нарушении заказчиком условий договора, в частности при просрочке платежа, мы имеем право отмены от договора и забрать назад товар, в отношении которого сохраняется наше право собственности. С целью возмещения товара заказчик предоставляет нам безотзывное право безпрепятственного доступа в его служебные и складские помещения и право забирать товар с собой.

§ 7 Претензии, связанные с дефектами и неисправностями

1. Претензии заказчика, связанные с обнаруженными дефектами и неисправностями товара, могут быть признаны только в том случае, если он надлежащим образом выполнил свои обязанности, связанные с обследованием товара и представлением рекламации, которые предусмотрены § 377 Германского торгового уложения (HGB). При обнаружении неисправности или дефекта необходимо письменно сообщить о них поставщику с указанием вида и объема дефекта (неисправности). В случае рекламации, представляющей с нарушением предусмотренных сроков, и (или) оформленной не надлежащим образом, товар считается принятым без рекламации.
2. Поставщик товара имеет право по собственному усмотрению либо устранить обнаруженный дефект (неисправность), либо осуществить новую поставку с целью замены некондиционного товара.
3. Определением для качества покупаемого товара определяется лишь описание изделия или подтверждение заказа изготовителем. Официальные высказывания, расхваливание или реклама изготовителя ни в коем мере не являются информацией о качестве товара, соответствующей договору.
4. Поставщик несет ответственность в соответствии с положениями закона, если только заказчик предъявляет требования о возмещении ущерба, который вызван умыслом или грубой халатностью или соответственно умыслом или грубой халатностью какого-то представителя или помощника, выполняющего поручения поставщика. Если поставщику не может быть поставлено в вину умышленное или вызванное грубой халатностью нарушение его обязательств или обязанностей, то обязанность возмещения ущерба возлагается на нарушителя предусмотренных сроков, а именно 5. Циклов сработавшей верты (открыт-закрыт) в день. Поставщик несет ответственность в соответствии с положениями закона, включая его убийство, а также обязательной ответственности в соответствии с законом об ответственности за качество выпускаемой продукции.
5. Заказчик получает 10-летнюю гарантию безопасной и надежной работы гаражных ворот Hörmann, начинающуюся с момента покупки. Начиная с момента покупки, покупатель получает 5-летнюю гарантию на пружины, проволочные канаты, ходовые ролики, шарниры и направляющие ролики для гаражных ворот при условии исправной эксплуатации и макс. 5 циклов сработавшей верты (открыт-закрыт) в день. Гарантийный срок для новой поставки с целью замены некондиционного товара составляет 6 месяцев, однако, не менее текущего гарантийного срока. Право на гарантию действует только в той стране, в которой были куплены гаражные ворота Hörmann. Товар должен быть приобретен только в указанных нами каналах сбыта. Право на гарантию распространяется только на дефекты и неисправности предмета договора. Дожидательством права на гарантию является полностью заполненная гарантийная карта вместе с техническим описанием поврежденного товара с указанием информации об изготовителе. Гарантия мы устраним все дефекты и неисправности изделия Hörmann, в отношении которых доказано, что они вызваны дефектами материала или изготовления. Мы обязуемся по собственному усмотрению бесплатно заменить недоработочный товар качественным товаром. Мы не несем при этом затраты, связанные с демонтажом, монтажом и отровкой товара. Замененные части становятся нашей собственностью. Исключаются дефекты и неисправности, вызванные обычным изнашиванием, некалцифицированным маслом и неадекватными техническими обслуживаниям и уходом, неправильным вводом в эксплуатацию и обслуживанием оборудования, разрушением, вызванным небрежностью или злым умыслом, а также вызванные действием внешних факторов таких, как огонь, вода, соли, щелочи, кислоты, необычные атмосферные условия; механические повреждения вследствие неправильной транспортировки и монтажа, покрытия грунтом или другой защиты поверхности, неправильного или несвоевременного произведенного защитного окрашивания, ремонта, выполненного некалцифицированными лицами, использование и нарушение условий эксплуатации изготовленного для заказчика товара. Гарантия не действует в случае удаления заводского номера или приваивания его в состоянии, при котором его нельзя прочесть.
6. Срок давности для предъявления заказчиком рекламаций, в отношении которых не действует срок в соответствии с § 438, абзац 1, № 2 Гражданского кодекса РФ (BGB), составляет один год с момента поставки товара, если заказчик надлежащим образом выполнил свои обязанности, связанные с представлением рекламации, указанные в пункте 1 выше. Срок представления требований о возмещении ущерба составляет один год при условии выполнения положений § 438, абзац 1, № 2 и § 479 BGB.
7. Заказчик не получает от поставщика гарантий в юридическом смысле. Это никоим образом не отражается на гарантиях изготовителя.
8. Выходящие за указанные пределы договорные или прочие претензии заказчика исключены. В частности, мы не отвечаем за ущерб, который возник не непосредственно в поставленном товаре и за упущенную прибыль или прочие имущественные ущербы заказчика.
9. Изготовитель не имеет права переуступать претензии в связи с дефектами изделия.
10. Естественное изнашивание, например, таких изнашивающихся частей как пружины, не является дефектом изделия.
11. Проводя переговоры, связанные с рекламацией, мы не отказываемся от возмещения в связи с несвоевременным представлением рекламации и (или) представлением недостаточно оформленной рекламации. Лишь тогда, когда изготовитель полностью проверит дефект, не имеет права признавать обоснованность дефекта с соответствующим для нас последствиями.

§ 8 Ограничения ответственности

1. В случае остальных требований возмещения ущерба поставщик отвечает в случае нарушения обязанностей, вызванных легкой неосторожностью, только за дефекты, типичные с учетом характера предмета купли-продажи. Это же положение действует также в случае нарушения обязанностей, вызванных легкой неосторожностью, законным представителем поставщика или помощником, выполняющим поручения поставщика. Ответственность за нарушение поставщиком несущественных договорных обязанностей, вызванное легкой неосторожностью, исключается.
2. Ответственность за нанесенный по собственной вине ущерб жизни или здоровью какого-либо лица, включая его убийство, остается в силе; та же, как и обязательная ответственность, предусмотренная законом об ответственности за качество выпускаемой продукции.
3. В случае нарушения какого-либо обязательства, существующего до момента заключения договора или прелитаниям выполнению обязанностей (§§ 311 абзац 2, 311 а BGB), поставщик уже при заключении договора, наша обязанность компенсировать убыток ограничивается негативным договорным интересом.

§ 9 Срок действия

1. Срок давности для предъявления заказчиком претензии об устранении дефектов составляет при условии выполнения положений §§ 438 абзац 1, № 2: 5 лет для изделий, используемых в зданиях и сооружениях; 479 BGB регрессивные иски - два года с момента поставки товара. Тем самым право на расторжение договора и снижение покупной цены исключено в соответствии с положениями закона.
2. Срок давности для рекламаций, являющихся следствием новой поставки взамен некондиционного товара и работ по устранению дефектов составляет 6 месяцев; однако, он действует, как минимум, до конца срока действия гарантии.
3. Претензии, возникшие на основании положений закона об ответственности за качество выпускаемой продукции, в случаях умысла, грубой халатности или злого умысла, а также при нанесении ущерба жизни и здоровью какого-то лица, включая его убийство, и в случае имеющейся гарантии, могут быть предъявлены в течение срока, предусмотренного законом.

§ 10 Заключительные положения

1. В отношении условий поставки и связанных с ними вопросов действует право Федеративной Республики Германии. Положения торгового права Объединенных Наций не применяются.
2. Дополнительные договоренности и изменения должны быть письменно подтверждены поставщиком. Это относится к условиям, касающимся перепродажи товаров, предоставленных с оговоркой о праве собственности и доплат.
3. Поставщик сохраняет за собой право по собственному выбору подать иск в суд по месту нахождения заказчика. Во всех остальных случаях исключительным местом юрисдикции для обеих договаривающихся сторон является г. Билефельд, Германия.
4. Местом исполнения для обеих договаривающихся сторон является местонахождение соответствующего завода-поставщика или склад поставщика, с которого отправляется товар, местом для обязанности возмещения ущерба является местонахождение Hörmann KG Verkaufsgesellschaft в Штайнгагене.
5. В случае писем и т.п. обязательства для сторон являются тексты на немецком языке.
6. В случае если отдельные положения договора, включая настоящие условия поставки, утратят силу полностью или частично, это никоим образом не отражается на действительности остальных положений. Положение, полностью или частично утратившие силу, должно быть заменено положением, экономический результат которого будет как можно более близким результату положения, утратившего силу.

Hörmann: качество без компромиссов



Hörmann KG Amshausen, Германия



Hörmann KG Antriebstechnik, Германия



Hörmann KG Brandis, Германия



Hörmann KG Brockhagen, Германия



Hörmann KG Dissen, Германия



Hörmann KG Eckelhausen, Германия



Hörmann KG Freisen, Германия



Hörmann KG Ichtshausen, Германия



Hörmann KG Werne, Германия



Hörmann Genk NV, Бельгия



Hörmann Alkmaar B.V., Нидерланды



Hörmann Legnica Sp. z o.o., Польша



Hörmann Beijing, Китай



Hörmann Tianjin, Китай

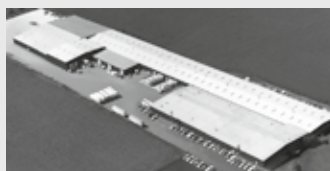

Hörmann LLC, Montgomery IL, США



Hörmann Flexon, Leetsdale PA, США

Hörmann – единственный производитель на международном рынке, предлагающий «из одних рук» все основные строительные элементы, которые изготавливаются на высокоспециализированных предприятиях в соответствии с новейшими техническими достижениями. Имея широкую торговую и сервисную сеть в Европе и представительства в Америке и Китае, Hörmann является надежным поставщиком высококачественных строительных конструкций. Hörmann – качество без компромиссов.

ГАРАЖНЫЕ ВОРОТА

ПРИВОДЫ

ПРОМЫШЛЕННЫЕ ВОРОТА

ПЕРЕГРУЗОЧНЫЕ СИСТЕМЫ

ДВЕРИ

КОРОБКИ

www.hoermann.ru

