

Более 40 новых мотивов для входных дверей

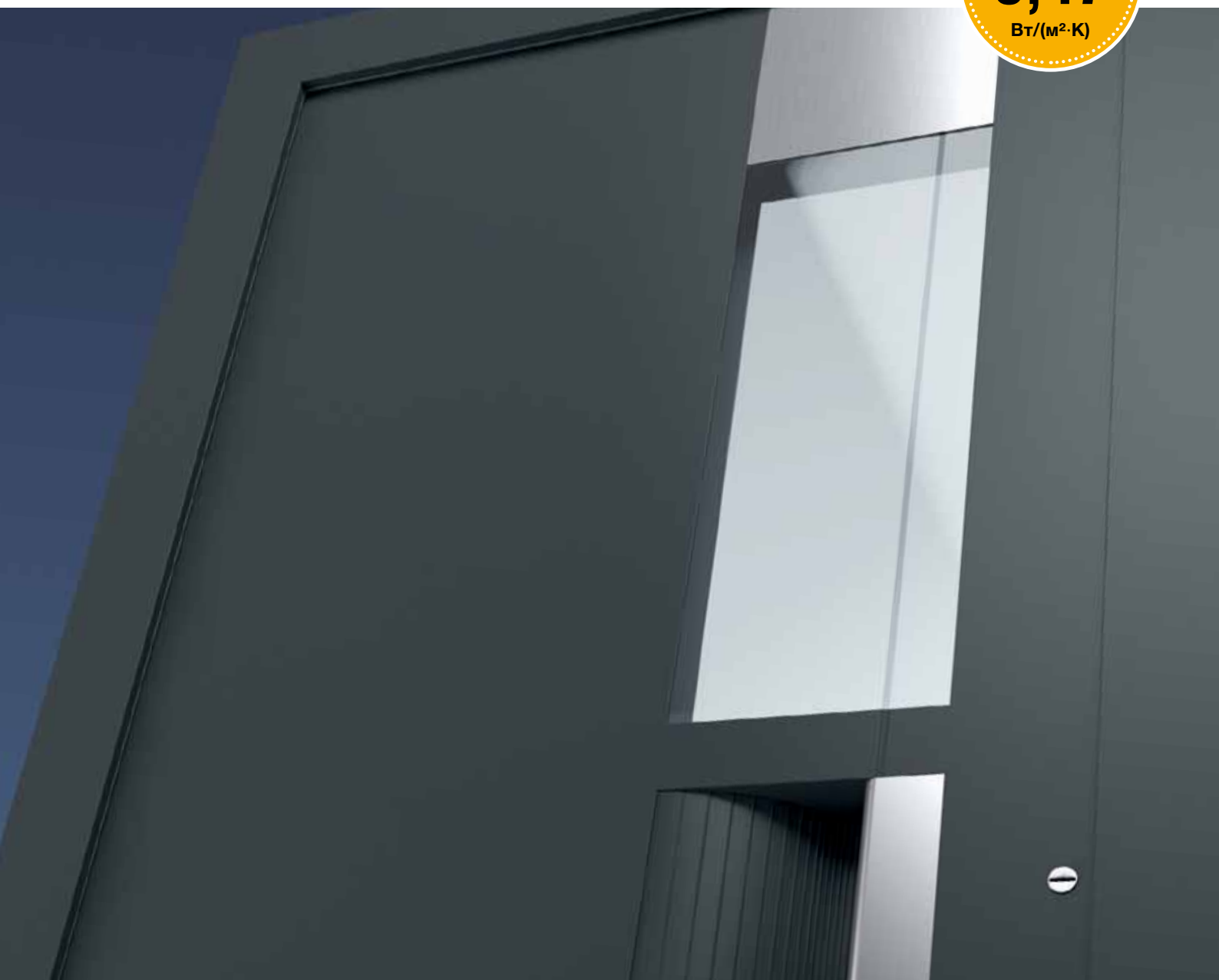

Алюминиевые входные двери

Элегантный дизайн, эффективная теплоизоляция



Лучший выбор для Вашего дома
Алюминиевые входные двери Hörmann



Найдите своего фаворита среди входных дверей

Краткий обзор всех мотивов

ThermoSafe



Мотив 40
стр. 31

// **НОВИНКА**



Мотив 45
стр. 21



Мотив 65
стр. 20



Мотив 75
стр. 21

// **НОВИНКА**



Мотив 110
стр. 25

// **НОВИНКА**



Мотив 136
стр. 25

// **НОВИНКА**



Мотив 140
стр. 25

// **НОВИНКА**



Мотив 166
стр. 25

// **НОВИНКА**



Мотив 185
стр. 23

// **НОВИНКА**



Мотив 188
стр. 42



Мотив 402
стр. 33

// **НОВИНКА**



Мотив 413
стр. 33

// **НОВИНКА**



Мотив 449
стр. 32

// **НОВИНКА**



Мотив 501
стр. 23



Мотив 502
стр. 23

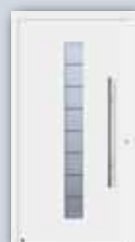

Мотив 503
стр. 22



Мотив 551
стр. 26

// **НОВИНКА**



Мотив 552
стр. 27

// **НОВИНКА**



Мотив 553
стр. 28

// **НОВИНКА**



Мотив 554
стр. 31

// **НОВИНКА**



Мотив 555
стр. 30

// **НОВИНКА**



Мотив 556
стр. 39

// **НОВИНКА**



Мотив 557
стр. 39

// **НОВИНКА**



Мотив 558
стр. 31

// **НОВИНКА**



Мотив 565
стр. 36

// **НОВИНКА**



Мотив 568
стр. 34

// **НОВИНКА**



Мотив 581
стр. 27

// **НОВИНКА**



Мотив 583
стр. 29

// **НОВИНКА**



Мотив 585
стр. 29

// **НОВИНКА**



Мотив 590
стр. 29

// **НОВИНКА**



Мотив 650
стр. 17



Мотив 659
стр. 19

// **НОВИНКА**



Мотив 680
стр. 17



Мотив 686
стр. 17



Мотив 689
стр. 19

// **НОВИНКА**



Мотив 693
стр. 41

// **НОВИНКА**



Мотив 694
стр. 33

// **НОВИНКА**



Мотив 697
стр. 19



Мотив 860
стр. 16



Мотив 861
стр. 41

// **НОВИНКА**

В силу технических причин, связанных с полиграфией, возможны отклонения от изображенных на рисунках цветов и внешнего вида поверхности.

Часть изделий и элементов оснащения, представленных в данном каталоге, является изделиями нестандартного исполнения, со специальным оснащением, и поставляется за надбавку к цене, в зависимости от варианта оснащения.

ThermoCarbon

TopComfort

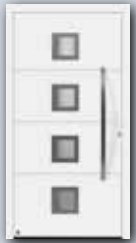

Мотив 173
стр. 43
// НОВИНКА



Мотив 177
стр. 23
// НОВИНКА



Мотив 300
стр. 45
// НОВИНКА



Мотив 301
стр. 45
// НОВИНКА



Мотив 302
стр. 45
// НОВИНКА



Мотив 100
стр. 49



Мотив 101
стр. 49

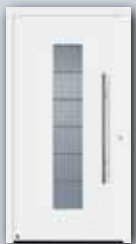

Мотив 504
стр. 22



Мотив 505
стр. 21



Мотив 304
стр. 47



Мотив 305
стр. 46



Мотив 306
стр. 47



**Мотив 100
MG 111**
стр. 50



**Мотив 100
MG 112**
стр. 50



Мотив 559
стр. 27
// НОВИНКА



Мотив 560
стр. 27



Мотив 308
стр. 44



Мотив 310
стр. 47



Мотив 311
стр. 46



**Мотив 100
MG 113**
стр. 51



**Мотив 100
MG 114**
стр. 50



Мотив 667
стр. 19



Мотив 675
стр. 33
// НОВИНКА



Мотив 312
стр. 45



Мотив 314
стр. 47



Мотив 650
стр. 17



**Мотив 100
MG 115**
стр. 50



**Мотив 100
MG 116**
стр. 51



**Мотивы
825 / 845 / 855**
стр. 40
// НОВИНКА



**Мотивы
875 / 895 / 898**
стр. 40
// НОВИНКА



Мотив 680
стр. 17



Мотив 686
стр. 17



Мотив 860
стр. 16



**Мотив 100
MG 117**
Стр. 51
// НОВИНКА

Право на внесение изменений сохраняется, отсутствие ошибок и пропусков не гарантируется.
Конкретное оснащение двери запрашивайте у регионального представительства Hörtmann, ссылаясь на соответствующий актуальный каталог.

Авторские права защищены. Перепечатка, даже части материала, только с нашего разрешения.

«Доброе имя нужно заработать» (Август Хёрманн)

Абсолютно в духе основателя фирмы, Вы получаете превосходное качество марки Hörmann с обширным «ноу-хау». Семейное предприятие, оглядываясь на свой 75-летний опыт специалиста в области строительства, будет Вашим надежным партнером при проектировке и модернизации зданий. Не случайно Hörmann считается самым успешным производителем дверей в Европе. Поэтому, покупая входные двери Hörmann, Вы можете быть уверены – Вы делаете правильный выбор.

Качественные изделия из Германии

Конструкция входных дверей компании Hörmann разрабатывается и производится на собственных высокоспециализированных заводах. Высококвалифицированные сотрудники интенсивно работают не только над созданием новых изделий, но и над модернизацией и совершенствованием выпускаемой продукции вплоть до мельчайших деталей. Результатом этой работы являются патенты и лидирующее положение на рынке. Длительные испытания изделий в реальных условиях гарантируют безупречное качество серийной продукции в соответствии с высокими стандартами компании Hörmann.

Маркировка CE в соответствии со стандартом EN 14351-1

Маркировка CE подтверждает соответствие всех наших входных дверей стандарту EN 14351-1, а также соблюдение всех установленных данным стандартом требований.

Входные двери на долгие годы

Мы убеждены в нашей продукции и в нашем бескомпромиссном обеспечении качества. Поэтому компания Hörmann предоставляет на алюминиевые входные двери 10-летнюю гарантию*.



Думая о будущем

Компания Hörmann подает хороший пример. Поэтому с 2013 года предприятие покрывает свое потребление энергии на 40 % из экологически чистой электроэнергии и намерено наращивать эти показатели. Вместе с этим, за счет введения «умной» и сертифицированной системы управления энергией ежегодно экономятся тонны CO₂. И не в последнюю очередь компания Hörmann предлагает изделия для экологического строительства. Узнайте больше о экологической деятельности компании Hörmann в проспекте «Hörmann и экология».

* Подробные условия гарантии Вы найдете на сайте: www.hoermann.com

Обзор мотивов	3
Фирменное качество Hörmann	5
Аргументы в пользу Hörmann	6
Характеристики изделий ThermoSafe и ThermoCarbon	
Конструкция двери	8
Внешний вид двери снаружи	10
Внешний вид двери изнутри	12
Оснащение для обеспечения безопасности	14
Мотивы дверей	
ThermoSafe	16
ThermoCarbon	44
TopComfort	48
Оснащение согласно Вашим пожеланиями	
Остекление	54
Цвета	56
Ручки	58
Защита от взлома класса RC	60
Варианты замков	62
Навесы и козырьки	64

Всё говорит в пользу алюминия!

Поскольку алюминиевые двери превосходят двери из пластмассы и дерева по многим параметрам.

Преимущества:

- эффективная теплоизоляция
 - высокая степень защиты
 - высокая степень звукоизоляции
 - высокая устойчивость
 - нет необходимости в подкрашивании
- Алюминиевые двери выглядят как новые даже спустя годы и, кроме того, предоставляют огромный выбор технического оснащения и дизайна.

Алюминиевая входная дверь ThermoSafe

Если Вы хотите, чтобы Ваш дом обладал эффективной теплоизоляцией и высокой степенью безопасности, то мы рекомендуем Вам наши двери в исполнении ThermoSafe.

Более подробную информацию о ThermoSafe Вы найдете на стр. 8 – 14.

Алюминиевая входная дверь ThermoCarbon

Вы придаете большое значение превосходной теплоизоляции и высшей степени безопасности? В таком случае, наша входная дверь ThermoCarbon – это самый верный выбор для Вас.

Подробнее о преимуществах двери ThermoCarbon см. на стр. 8 – 14.

Алюминиевая входная дверь TopComfort

TopComfort представляет собой входную дверь, которая благодаря сплошному остеклению полностью отвечает Вашим требованиям к максимальному проникновению солнечного света. Откройте для себя все возможности, см. со стр. 48.



1 Дверное полотно без видимого профиля створки

Изысканный и благородный приём готовят Вам входные двери ThermoSafe и ThermoCarbon. Красивое дверное полотно, сплошное с внешней и внутренней стороны, с расположенным внутри профилем створки отвечает самым взыскательным требованиям к оформлению. Их внешний вид изнутри оптимально сочетается с внутренними дверьми для жилых помещений Вашего дома.



Дверь с внутренней стороны смотрится как межкомнатная дверь (рис.: входная дверь ThermoSafe)

2 Эффективная теплоизоляция

Входные двери ThermoSafe и ThermoCarbon представляют собой новое поколение входных дверей с высокими изоляционными свойствами. Двери ThermoSafe благодаря превосходным теплоизоляционным показателям и тройному теплоизоляционному остеклению соответствуют требованиям домов с низким потреблением энергии. Входные двери ThermoCarbon предлагают еще одно преимущество: благодаря установленному заподлицо дверному полотну толщиной 100 мм, термическому разделению за счет стекловолкна с карбоном, серийному исполнению с тройным или четырехслойным изоляционным остеклением и тройному уровню изоляции обеспечивается максимум теплоизоляции, даже для пассивных домов.

ThermoSafe
Показатель U_D до 0,8 Вт/(м²·К)*

ThermoCarbon
Показатель U_D до 0,47 Вт/(м²·К)*

* Размер двери 1250 × 2200 мм
(показатель U_D зависит от размера двери)



3

Замок с защитой от взлома

В вопросе безопасности наши входные двери ThermoSafe и ThermoCarbon задают новые стандарты. Все двери серийно оснащены замком с многоточечным запирающим. Со стороны петель двери также защищены от подваживания.

По дополнительному заказу возможна поставка входных дверей ThermoSafe и ThermoCarbon, боковых элементов и окон верхнего света с противовзломным оснащением класса RC – для еще большей безопасности для Вас и Вашей семьи.



Более подробную информацию Вы найдете на стр. 60.

4

Безопасное остекление

Техника безопасности и защита от взлома важнее всего: входные двери ThermoSafe и ThermoCarbon соответствуют самым высоким требованиям к дизайну и безопасности. Многослойное безопасное стекло (VSG) толщиной 8 мм с внешней и внутренней стороны изоляционного остекления обеспечивает максимальную степень защиты. В случае, если стекло будет разбито, то осколки держатся приклеенными на пленке с внутренней стороны, что предохраняет от порезов. К тому же, многослойное безопасное стекло VSG обеспечивает высокую степень защиты от взлома, поскольку осложняет намеренное разбивание стекла.

Благодаря герметичному стыку краев с термическим разделением («теплая кромка»), остекление обеспечивает высокий показатель теплоизоляции для эффективной экономии энергии и высокую степень звукоизоляции для спокойного проживания.

Алюминиевая входная дверь ThermoSafe

Конструкция двери

Благодаря дверному полотну толщиной 73 мм входные двери ThermoSafe отвечают всем требованиям, предъявляемым к домам с низким потреблением энергии, и требованиям нового нормативного документа по экономии энергии EnEV 2014. Конструкция двери особенно хорошо подходит для монтажа без мест утечки тепла и обладает множеством преимуществ:

- [1] **Сплошная алюминиевая створка двери толщиной 73 мм с заполнением из вспененного полиуретана и расположенным внутри профилем створки**
- [2] **Алюминиевый профиль створки с термическим разделением**
- [3] **Алюминиевая рама двери 80 мм с термическим разделением**
- [4] **Двойной уровень уплотнения с уплотнением по всему периметру**

Особенно эффективная теплоизоляция

Показатель
 U_D до
0,8 Вт/(м²·К)

Проверено Институтом оконных технологий ift Rosenheim
Размер двери 1250 × 2200 мм

Изображение в натуральную величину

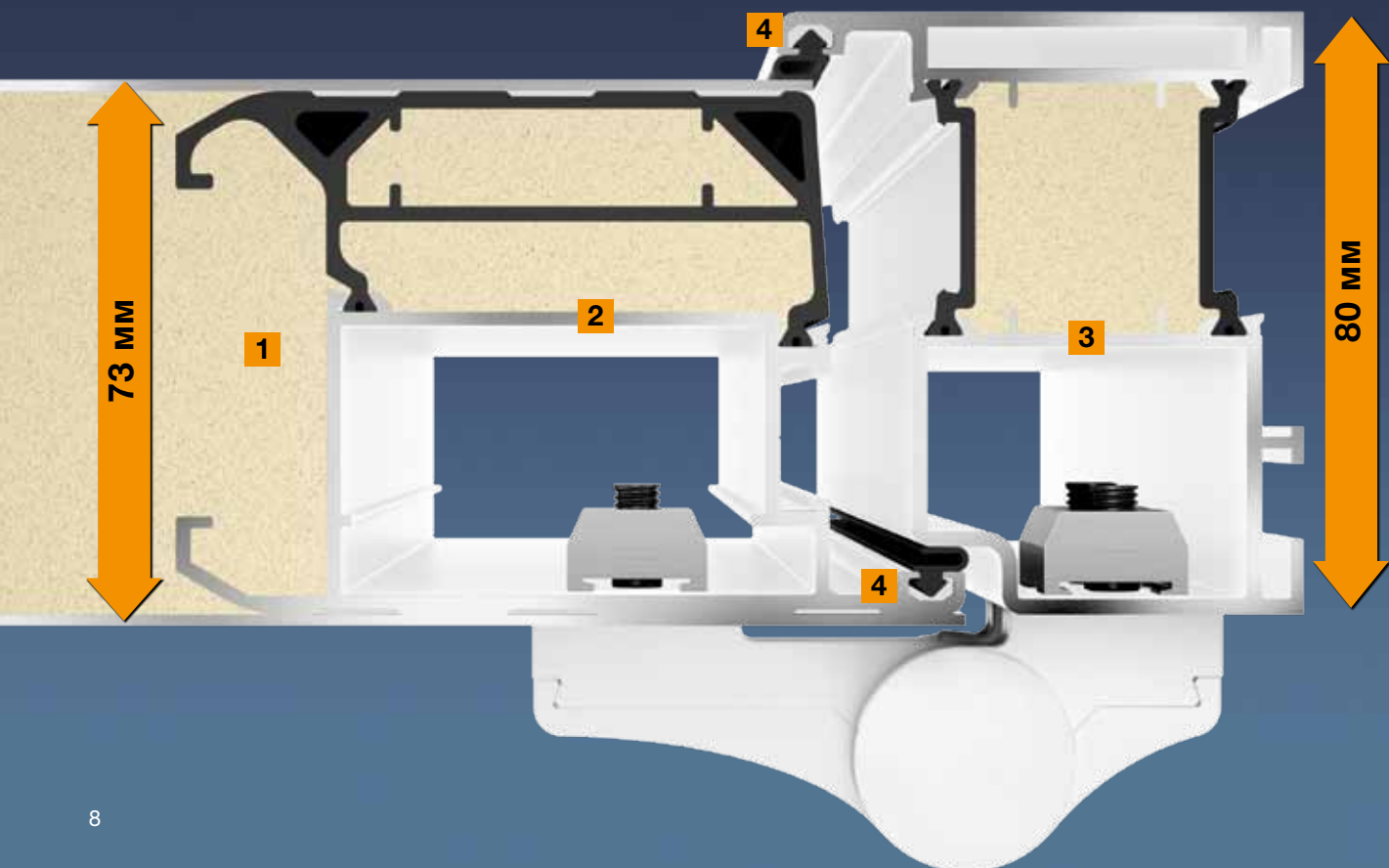

Алюминиевая входная дверь ThermoCarbon

Конструкция двери

Благодаря своему дверному полотну толщиной 100 мм входные двери ThermoCarbon идеально подходят для пассивных домов и отвечают всем требованиям нового нормативного документа по экономии энергии EnEV 2014. Конструкция двери особенно хорошо подходит для монтажа без мест утечки тепла и обладает значительными преимуществами:

- [1] Сплошная алюминиевая створка двери толщиной 100 мм с заполнением из вспененного полиуретана и расположенным внутри профилем створки
- [2] Термическое разделение и высокая устойчивость за счет профиля створки из многослойного материала (стекловолокно, армированное карбоном)
- [3] Алюминиевая рама двери 111 мм с термическим разделением
- [4] Тройной уровень уплотнения с двумя уплотнениями по всему периметру

Превосходная
теплоизоляция

Показатель
 U_D до
0,47 Вт/(м²·К)

Проверено Институтом оконных
технологий ift Rosenheim
Размер двери 1250 × 2200 мм

Изображение в натуральную величину

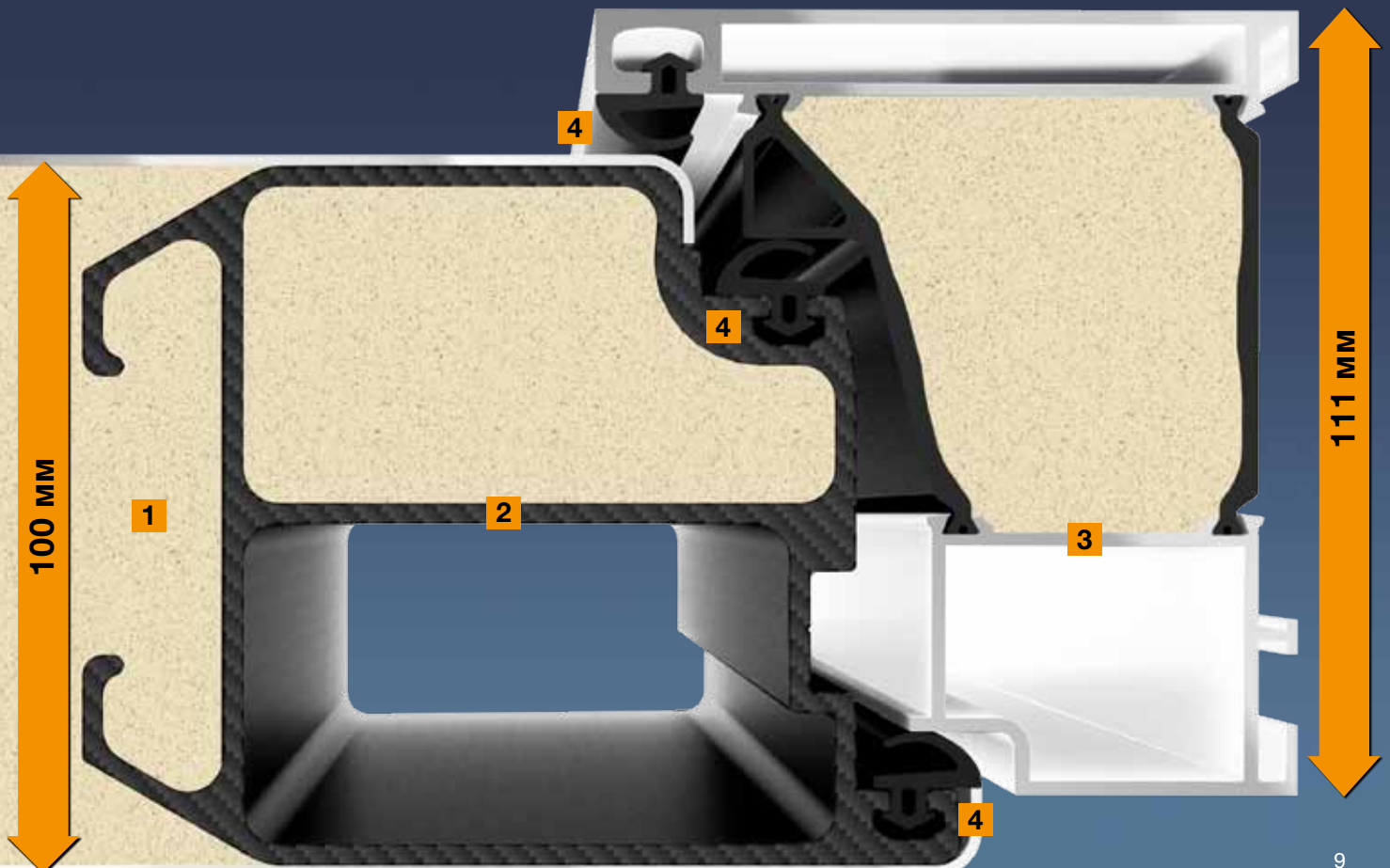

Алюминиевая входная дверь ThermoSafe

Внешний вид двери снаружи



Удачно согласованные друг с другом декоративные элементы выгодно представляют Вашу входную дверь из алюминия ThermoSafe по всей линии и придают ей стильный и гармоничный внешний вид.

Гладкая поверхность дверного полотна с внешней и внутренней сторон

Дверной профиль скрыт – ничто не нарушает внешнего вида двери. Благодаря этому, входная дверь с наружной стороны кажется очень широкой, а ее вид изнутри отлично сочетается с внутренними дверьми жилого помещения.

Рама двери с видимой частью профиля 70 мм

(без иллюстрации)

В стандартном исполнении для монтажа в проем

Опциональные варианты рамы для индивидуального внешнего вида

Расширенная дверная рама

По дополнительному заказу возможна поставка дверной рамы шириной 110 мм, например, для более удобного и красивого примыкания при полной теплоизоляции.

Составная рама Rondo 70

Закругленный профиль рамы показывает Вашу входную дверь с выгодной стороны, а его закругленные края придают ей стильный и гармоничный внешний вид.

Составная рама Caro 70

Это исполнение подкупает своим примечательным внешним видом, а объемный эффект рамы придает двери дополнительную ценность.



Расширенная дверная рама с видимой частью профиля 110 мм



Составная рама Rondo 70



Составная рама Caro 70

Алюминиевая входная дверь ThermoCarbon

Внешний вид двери снаружи



Алюминиевая входная дверь ThermoCarbon предоставляет Вам возможности индивидуального дизайна и защищает Ваш дом не только надежно, но и стильно:

Гладкая поверхность дверного полотна с внешней и внутренней сторон

Дверной профиль скрыт – ничто не нарушает внешнего вида двери. Благодаря этому, входная дверь с наружной стороны кажется очень широкой, а ее вид изнутри отлично сочетается с внутренними дверьми жилого помещения.

Рама двери с видимой частью профиля 100 мм

(без иллюстрации)

Подходит для удобного и красивого примыкания при полной теплоизоляции. В стандартном исполнении для монтажа в проем.

Наружные ручки, установленные заподлицо, для эксклюзивных дверных мотивов

Ручка из нержавеющей стали с углублением в дверном полотне

Углубления в дверном полотне для дверных мотивов с ручкой из нержавеющей стали серийно поставляются в цвет двери.

Сплошная ручка-планка из алюминия

Ручка-планка серийно поставляется полностью цвета белого алюминия RAL 9006, с углублением в дверном полотне в цвет двери.

Алюминиевая ручка-планка с углублением в дверном полотне

Данное исполнение ручки серийно поставляется цвета белого алюминия по образцу RAL 9006, с углублением в дверном полотне в цвет двери.

Откройте для себя возможности индивидуального цветового оформления установленных заподлицо наружных ручек, см. стр. 59.



Ручка из нержавеющей стали с углублением в дверном полотне



Сплошная ручка-планка из алюминия



Алюминиевая ручка-планка с углублением в дверном полотне

Алюминиевая входная дверь ThermoSafe

Внешний вид двери изнутри



Качество проявляется в мелочах. В двери ThermoSafe Вы обнаружите многочисленные особенности оснащения, практичные и удобные для Вашего дома:

Петли, регулируемые в трех плоскостях

Регулируемые в трех плоскостях петли красивой формы позволяют точно установить входную дверь ThermoSafe. Таким образом Ваша входная дверь оптимально изолирована и легко и надежно закрывается. Опционально возможно оснащение скрытыми петлями (вкл. устройство защиты от подваживания).

Профильный цилиндр с антивандальной защитой

Профильный цилиндр оснащен системой защиты от взлома и защитой от высверливания. К тому же, он обладает аварийной функцией и функцией оповещения об опасности, т.е. дверь можно запереть, даже если изнутри вставлен ключ. Замыкающий цилиндр с антивандальной защитой сертифицирован в соответствии с DIN 18252 / DIN EN 1303 и поставляется с 5 поворотными ключами.

Внутренняя нажимная ручка из алюминия

Входные двери ThermoSafe серийно поставляются с внутренней нажимной ручкой Rondo красивой формы с лаковым покрытием горячей сушки белого цвета. По дополнительному заказу возможна поставка ручек из нержавеющей стали или цвета RAL по выбору, а также ручек в исполнении Caro или Okto из нержавеющей стали.

Замыкающие накладки из нержавеющей стали

Замыкающие накладки позволяют удобную установку двери, так что Ваша дверь прекрасно захлопывается и надежно запирается.

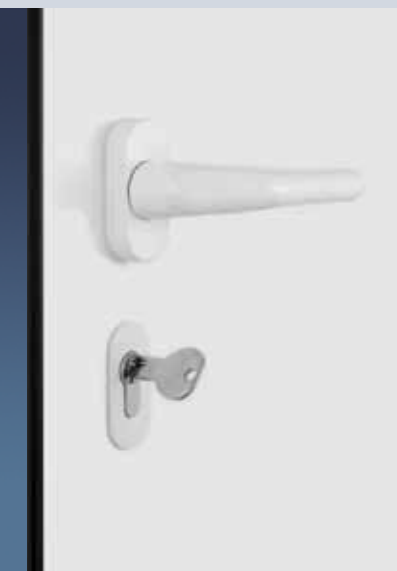

Внутренняя нажимная ручка из алюминия



Замыкающие накладки из нержавеющей стали

Алюминиевая входная дверь ThermoCarbon

Внешний вид двери изнутри



Дверь ThermoCarbon остается непревзойденной в вопросах теплоизоляции и безопасности, а ее оснащение удовлетворяет любые запросы:

Скрытые петли

Петли входной двери ThermoCarbon скрыты между дверной коробкой и дверным полотном, т.е. они незаметны как изнутри, так и снаружи. внешне элегантное решение для Вашего дома. Дверное полотно регулируется легко и удобно. Дверь закрывается плавно и надежно.

Профильный цилиндр с антивандальной защитой

Сертифицированный по DIN 18252 / DIN EN 1303 профильный цилиндр с антивандальной защитой обладает первоклассным оснащением: системой защиты от взлома, защитой от высверливания, а также аварийной функцией и функцией оповещения об опасности, т.е. дверь можно запереть, даже если изнутри вставлен ключ. В комплект поставки входят 5 поворотных ключей.

Внутренняя нажимная ручка из нержавеющей стали

Элегантная внутренняя ручка Caro из нержавеющей стали входит в серийную поставку входной двери ThermoCarbon.

Сплошная замыкающая планка из нержавеющей стали

Высококачественная замыкающая планка из нержавеющей стали элегантно встроена в дверную коробку и позволяет оптимально установить дверь. Поэтому она надежно закрывается и также надежно запирается.



Внутренняя нажимная ручка из нержавеющей стали



Сплошная замыкающая планка из нержавеющей стали

Алюминиевая входная дверь ThermoSafe

Оснащение для обеспечения безопасности



Поставка с осени
2014 года



Хорошо, когда человек чувствует себя дома в безопасности. Поэтому входные двери ThermoSafe серийно оснащены устройством многоточечного запирания.

Сверхнадежный замок с 5-кратным запиранием H5 и запирающие штыри на стороне петель

При запирании, 3 стальных поворотных ригеля и 2 дополнительных штыря входят в замыкающие накладки из нержавеющей стали. Поворотные ригели осложняют размыкание или подвживание двери.

Наружная накладная розетка с защитой от взлома

Запатентованная наружная розетка дополнительно защищает профильный цилиндр от высверливания и выкручивания. Серийно белого цвета RAL 9016 или из нержавеющей стали для цветных дверей.

Опция: противовзломное оснащение класса защиты RC

Этот плюс в пользу безопасности для входных дверей, бокового элемента и окон верхнего света поставляется с противовзломным оснащением класса RC 2 и RC 3. Более подробную информацию Вы найдете на стр. 60.



Накладная розетка с защитой от взлома



Запирающие штыри



Сверхнадежный замок с 5-точечным запиранием H5, торцевая накладка замка из нержавеющей стали

Алюминиевая входная дверь ThermoCarbon

Оснащение для обеспечения безопасности



Поставка с осени
2014 года

Поставка с зимы
2014 года



Дверь ThermoCarbon имеет самый высокий класс защиты от взлома среди алюминиевых входных дверей. Даже серийное оснащение сверхнадежным замком Н9 обеспечивает отличную защиту. Только у Hörmann: для еще большей безопасности Вы можете заказать опциональное оснащение с защитой от взлома класса RC 4.

Сверхнадежный замок с 9-точечным запирающим Н9 и скрытые петли с защитой от подваживания

ThermoCarbon обладает 9-кратной защитой. При запираении в замыкающие накладки из нержавеющей стали входят 5 стальных поворотных ригеля и 4 штыря. Такая высококлассная защита Вашей двери обеспечивается за счет одного лишь поворота ключа.

Розетка с защитой от взлома, установленная заподлицо снаружи

Розетка с защитой от взлома из нержавеющей стали особенно элегантно вписывается в дверное полотно и дополнительно защищает профильный цилиндр от высверливания.

Опция: противовзломное оснащение класса защиты RC

Этот плюс в пользу безопасности поставляется для входной двери и бокового элемента с противовзломным оснащением класса RC 2, RC 3 и RC 4.

Более подробную информацию Вы найдете на стр. 60.



Розетка с защитой от взлома, установленная заподлицо



Скрытые петли с защитой от подваживания

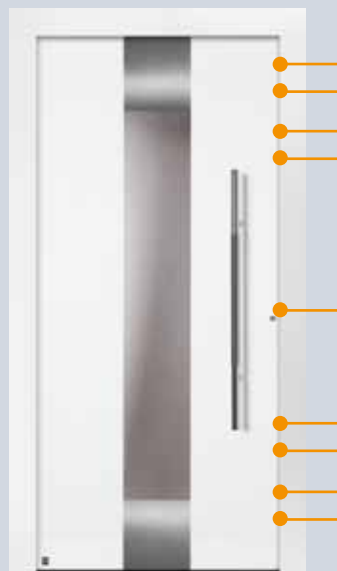

Сверхнадежный замок с 9-точечным запирающим Н9 со сплошной торцевой накладкой из нержавеющей стали

Откройте для себя новую входную дверь

Ассортимент с широким выбором



Мотив 860

Ручка из нержавеющей стали НОЕ 700

Боковой элемент

Заполнение с орнаментным стеклом,
тройное теплоизоляционное остекление

Исполнения дверей

- **ThermoSafe**
Показатель U_D до $0,8 \text{ Вт}/(\text{м}^2 \cdot \text{К})^*$
- **ThermoCarbon**
Показатель U_D $0,50 \text{ Вт}/(\text{м}^2 \cdot \text{К})^*$

Мотив 680 ThermoSafe
предпочтительного матового цвета серого шифера, RAL 7015, с боковым элементом и гаражными секционными воротами с L-гофром, Silkgrain цвета серого шифера, RAL 7015



Мотив 860 ThermoSafe
матового белого цвета, RAL 9016

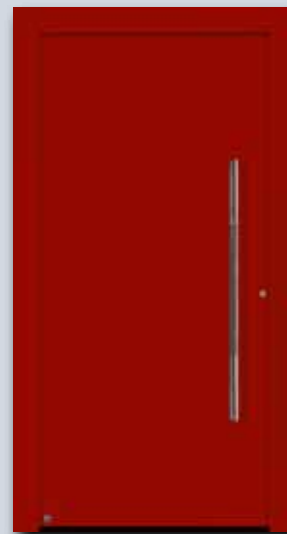

Мотив 860 ThermoCarbon
предпочтительного матового рубиново-красного цвета, RAL 3003



Мотив 686 ThermoCarbon
предпочтительного матового
светло-серого цвета, RAL 7040

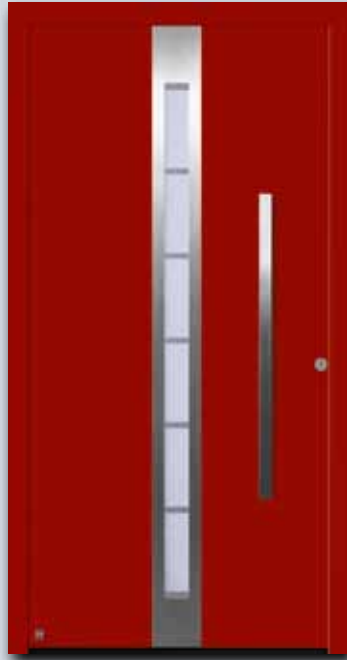

Мотив 686 ThermoSafe
предпочтительного матового
рубиново-красного цвета, RAL 3003



Мотив 680 ThermoCarbon
матового белого цвета, RAL 9016



Мотив 650 ThermoSafe
цвета Hörmann CH 703

Мотив 686

Ручка из нержавеющей стали HOE 600, декоративный элемент из нержавеющей стали, стекло с мотивом: матовое Float с 7 прозрачными полосами, тройное / четырехслойное теплоизоляционное остекление WSG

Боковой элемент MG 686

Заполнение со стеклом с мотивом: матовое Float с 7 прозрачными полосами, тройное теплоизоляционное остекление WSG

Исполнения дверей

- **ThermoSafe**
Показатель U_D до 0,9 Вт/(м²·К)*
- **ThermoCarbon**
Показатель U_D 0,55 Вт/(м²·К)*

Мотив 680

Ручка из нержавеющей стали HOE 700, декоративные элементы из нержавеющей стали, орнаментное стекло Pave белого цвета, тройное / четырехслойное теплоизоляционное остекление WSG

Боковой элемент

Заполнение с орнаментным стеклом, тройное теплоизоляционное остекление

Исполнения дверей

- **ThermoSafe**
Показатель U_D до 0,9 Вт/(м²·К)*
- **ThermoCarbon**
Показатель U_D 0,57 Вт/(м²·К)*

Мотив 650

Ручка из нержавеющей стали HOE 700, орнаментное стекло Pave белого цвета, тройное / четырехслойное теплоизоляционное остекление WSG

Боковой элемент

Заполнение с орнаментным стеклом, тройное теплоизоляционное остекление

Исполнения дверей

- **ThermoSafe**
Показатель U_D до 0,9 Вт/(м²·К)*
- **ThermoCarbon**
Показатель U_D 0,57 Вт/(м²·К)*

* Размер двери 1230 × 2180 мм

Четкие линии, благородные стекла

Пескоструйная обработка и прозрачные поперечные полосы





Мотив 667 ThermoSafe
матового белого цвета, RAL 9016



Мотив 697 ThermoSafe
цвета Hörmann CH 703,
вкл. составную раму Rondo 70



Мотив 659 ThermoSafe
матового белого цвета, RAL 9016

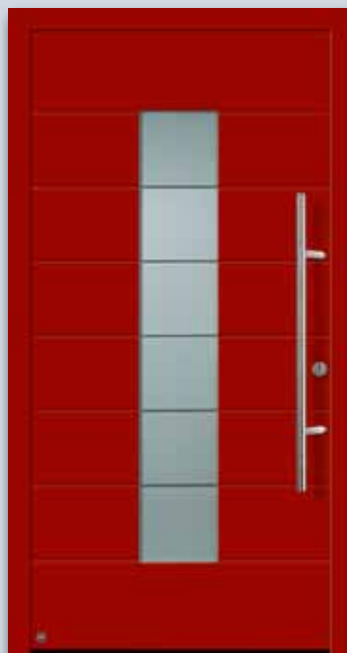

Мотив 689 ThermoSafe
предпочтительного матового
рубиново-красного цвета, RAL 3003

Мотив 667

Ручка из нержавеющей стали HOE 910, стекло с мотивом: матовое Parsol серого цвета с 7 прозрачными полосами, тройное теплоизоляционное остекление WSG

Боковой элемент MG 667

Заполнение со стеклом с мотивом: матовое Parsol серого цвета с 7 прозрачными полосами, тройное теплоизоляционное остекление WSG

Исполнение двери

● ThermoSafe

Показатель U_D до 0,9 Вт/(м²·К)*

Мотив 697

Ручка из нержавеющей стали HOE 910, декоративные элементы из нержавеющей стали, стекло с мотивом: матовое Parsol серого цвета с 7 прозрачными полосами, тройное теплоизоляционное остекление WSG

Боковой элемент MG 697

Заполнение со стеклом с мотивом: матовое Parsol серого цвета с 7 прозрачными полосами, тройное теплоизоляционное остекление WSG

Исполнение двери

● ThermoSafe

Показатель U_D до 0,9 Вт/(м²·К)*

Мотив 659

Ручка из нержавеющей стали 38-2, декоративный элемент из нержавеющей стали, стекло с мотивом: матовое Parsol серого цвета с 7 прозрачными полосами, тройное теплоизоляционное остекление WSG

Боковой элемент MG 659

Заполнение со стеклом с мотивом: матовое Parsol серого цвета с 7 прозрачными полосами, тройное теплоизоляционное остекление WSG

Исполнение двери

● ThermoSafe

Показатель U_D до 0,9 Вт/(м²·К)*

Мотив 689

Ручка из нержавеющей стали 38-2, декоративный элемент из нержавеющей стали, стекло с мотивом: матовое Parsol серого цвета с 7 прозрачными полосами, тройное теплоизоляционное остекление WSG

Боковой элемент MG 689

Заполнение со стеклом с мотивом: матовое Parsol серого цвета с 7 прозрачными полосами, тройное теплоизоляционное остекление WSG

Исполнение двери

● ThermoSafe

Показатель U_D до 0,9 Вт/(м²·К)*

* Размер двери 1230 × 2180 мм

Нörmann поможет расставить акценты

Благородный вид, оригинальные формы остекления



Мотив 75 ThermoSafe
матового белого цвета RAL 9016, с боковым элементом

Мотив 65

Ручка из нержавеющей стали HOE 600, декоративный элемент из нержавеющей стали, стекло с мотивом: матовое Float с 7 прозрачными полосами, тройное теплоизоляционное остекление WSG

Боковой элемент MG 65

Заполнение со стеклом с мотивом: матовое Float с 7 прозрачными полосами, тройное теплоизоляционное остекление WSG

Исполнение двери

- **ThermoSafe**

Показатель U_D до 0,9 Вт/(м²·К)*



Мотив 65 ThermoSafe
матового белого цвета RAL 9016,
с боковыми элементами MG 65



Мотив 75 ThermoSafe
матового белого цвета, RAL 9016

Мотив 75

Ручка из нержавеющей стали 38-1, декоративный элемент из нержавеющей стали, орнаментное стекло Mastercarré, тройное теплоизоляционное остекление WSG

Боковой элемент

Заполнение с орнаментным стеклом, тройное теплоизоляционное остекление

Исполнение двери

● ThermoSafe

Показатель U_D до 0,9 Вт/(м²·К)*

Мотив 45

Ручка из нержавеющей стали HOE 200, декоративный элемент из нержавеющей стали, стекло с мотивом: матовое Parsol серого цвета с 4 прозрачными полосами, тройное теплоизоляционное остекление WSG

Боковой элемент MG 45

Заполнение со стеклом с мотивом, матовое Parsol серого цвета с 4 прозрачными полосами, тройное теплоизоляционное остекление WSG

Исполнение двери

● ThermoSafe

Показатель U_D до 0,9 Вт/(м²·К)*



Мотив 45 ThermoSafe
цвета Hörmann CH 703



Мотив 505 ThermoSafe
матового белого цвета, RAL 9016

Мотив 505

Ручка из нержавеющей стали HOE 500, стекло с мотивом: матовое Parsol серого цвета с 4 прозрачными полосами, тройное теплоизоляционное остекление WSG

Боковой элемент MG 505

Заполнение со стеклом с мотивом, матовое Parsol серого цвета с 4 прозрачными полосами, тройное теплоизоляционное остекление WSG

Исполнение двери

● ThermoSafe

Показатель U_D до 0,9 Вт/(м²·К)*

* Размер двери 1230 × 2180 мм

Побалуйте себя

Индивидуальный дизайн для Вашего дома



Мотив 503 ThermoSafe
цвета Hörmann CH 703, с боковыми элементами

Мотив 503

Ручка из нержавеющей стали HOE 500, стекло с мотивом: матовое Float с 7 прозрачными поперечными полосами, тройное теплоизоляционное остекление WSG

Боковой элемент MG 503

Заполнение со стеклом с мотивом: матовое Float с 7 прозрачными поперечными полосами, тройное теплоизоляционное остекление WSG

Исполнение двери

● ThermoSafe

Показатель U_D до 0,9 Вт/(м²·К)*

Мотив 504

Ручка из нержавеющей стали HOE 500, стекло с мотивом: матовое Parsol серого цвета с 5 прозрачными поперечными полосами, тройное теплоизоляционное остекление WSG

Боковой элемент MG 504

Заполнение со стеклом с мотивом: матовое Parsol серого цвета с 7 прозрачными поперечными полосами, тройное теплоизоляционное остекление WSG

Исполнение двери

● ThermoSafe

Показатель U_D до 0,9 Вт/(м²·К)*

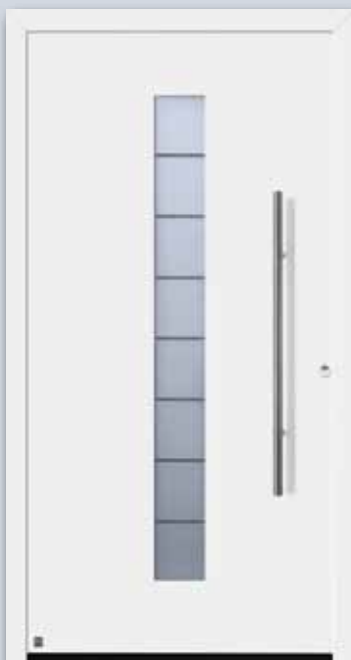

Мотив 503 ThermoSafe
матового белого цвета, RAL 9016

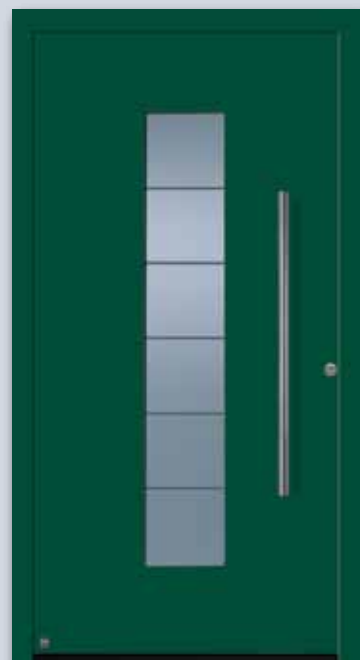

Мотив 504 ThermoSafe
предпочтительного матового цвета мха, по образцу RAL 6005



Мотив 501 ThermoSafe
предпочтительного матового
светло-серого цвета, RAL 7040



Мотив 502 ThermoSafe
матового белого цвета, RAL 9016



Мотив 177 ThermoSafe
матового белого цвета, RAL 9016



Мотив 185 ThermoSafe
матового белого цвета, RAL 9016

Мотив 501

Ручка из нержавеющей стали HOE 500, орнаментное стекло Mastercarré, тройное теплоизоляционное остекление WSG

Боковой элемент

Заполнение с орнаментным стеклом, тройное теплоизоляционное остекление

Исполнение двери

- **ThermoSafe**
Показатель U_D до 0,9 Вт/(м²·К)*

Мотив 502

Ручка из нержавеющей стали HOE 500, орнаментное стекло Mastercarré, тройное теплоизоляционное остекление WSG

Боковой элемент

Заполнение с орнаментным стеклом, тройное теплоизоляционное остекление

Исполнение двери

- **ThermoSafe**
Показатель U_D до 0,9 Вт/(м²·К)*

Мотив 177

Ручка из нержавеющей стали HOE 700, орнаментное стекло Pave белого цвета, тройное теплоизоляционное остекление WSG

Боковой элемент

Заполнение с орнаментным стеклом, тройное теплоизоляционное остекление

Исполнения дверей

- **ThermoSafe**
Показатель U_D до 0,9 Вт/(м²·К)*

Мотив 185

Ручка из нержавеющей стали 38-2, орнаментное стекло Mastercarré, тройное теплоизоляционное остекление WSG

Боковой элемент

Заполнение с орнаментным стеклом, тройное теплоизоляционное остекление

Исполнение двери

- **ThermoSafe**
Показатель U_D до 0,9 Вт/(м²·К)*

* Размер двери 1230 × 2180 мм

Комфорт для взрослых и детей

Входная дверь компании Höffmann надежна и красива





Мотив 110 ThermoSafe
 матового белого цвета RAL 9016,
 вкл. составную раму Rondo 70



Мотив 140 ThermoSafe
 предпочтительного матового цвета
 серого шифера, RAL 7015,
 вкл. составную раму Rondo 70



Мотив 136 ThermoSafe
 предпочтительного матового
 светло-серого цвета, RAL 7040,
 вкл. составную раму Rondo 70



Мотив 166 ThermoSafe
 матового белого цвета RAL 9016,
 вкл. составную раму Rondo 70

Мотив 110

Ручка из нержавеющей стали 38-1,
 декоративный элемент из нержавеющей
 стали (мотив 140), орнаментное стекло
 Rave белого цвета, тройное
 теплоизоляционное остекление WSG

Боковой элемент

Заполнение с орнаментным стеклом,
 тройное теплоизоляционное остекление

Исполнение двери

● ThermoSafe

Показатель U_D до 0,9 Вт/(м²·К)*

Мотив 140

Ручка из нержавеющей стали 38-1,
 декоративный элемент из нержавеющей
 стали (мотив 140), орнаментное стекло
 Rave белого цвета, тройное
 теплоизоляционное остекление WSG

Боковой элемент

Заполнение с орнаментным стеклом,
 тройное теплоизоляционное остекление

Исполнение двери

● ThermoSafe

Показатель U_D до 0,9 Вт/(м²·К)*

Мотив 136

Ручка из нержавеющей стали 38-1,
 декоративный элемент из нержавеющей
 стали (мотив 166), стекло с мотивом
 Satinato с 7 матовыми полосами, тройное
 теплоизоляционное остекление WSG

Боковой элемент

Заполнение с орнаментным стеклом,
 тройное теплоизоляционное остекление

Исполнение двери

● ThermoSafe

Показатель U_D до 1,1 Вт/(м²·К)*

Мотив 166

Ручка из нержавеющей стали 38-1,
 декоративный элемент из нержавеющей
 стали (мотив 166), стекло с мотивом
 Satinato с 7 матовыми полосами, тройное
 теплоизоляционное остекление WSG

Боковой элемент

Заполнение с орнаментным стеклом,
 тройное теплоизоляционное остекление

Исполнение двери

● ThermoSafe

Показатель U_D до 1,1 Вт/(м²·К)*

* Размер двери 1230 × 2180 мм

Внешний вид с шиком

Элегантные и эксклюзивные ручки



Мотив 551

Ручка из нержавеющей стали НОЕ 150

Боковой элемент

Заполнение с орнаментным стеклом,
тройное теплоизоляционное остекление

Исполнение двери

- **ThermoSafe**

Показатель U_D до 0,8 Вт/(м²·К)*

Мотив 551 ThermoSafe
предпочтительного цвета серого антрацита со структурой, RAL 7016,
с боковыми элементами



Мотив 551 ThermoSafe
матового белого цвета RAL 9016,
вкл. составную раму Rondo 70



Мотив 551 ThermoSafe
цвета Hörmann CH 607,
вкл. составную раму Rondo 70

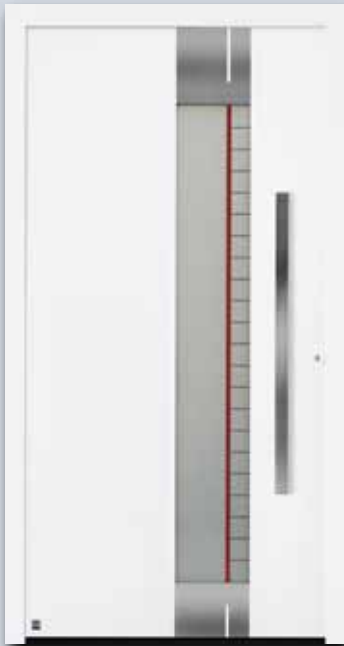

Мотив 581 ThermoSafe
матового белого цвета, RAL 9016



Мотив 552 ThermoSafe
предпочтительного матового цвета
серого антрацита, RAL 7016,
вкл. составную раму Rondo 70



Мотив 560 ThermoSafe
цвета Hörmann CH 703,
вкл. составную раму Rondo 70



Мотив 559 ThermoSafe
матового белого цвета RAL 9016,
вкл. составную раму Rondo 70

Мотив 581

Ручка из нержавеющей стали HOE 600, декоративный элемент из нержавеющей стали, стекло с мотивом: матовое Float с прозрачными полосами и одной красной полосой

Боковой элемент MG 581

Заполнение со стеклом с мотивом: матовое Float с 11 прозрачными полосами

Исполнение двери

● ThermoSafe

Показатель U_D до $0,9 \text{ Вт}/(\text{м}^2 \cdot \text{К})^*$

Мотив 552

Ручка из нержавеющей стали HOE 150, декоративный элемент из нержавеющей стали, стекло с мотивом: матовое Float с прозрачной полосой и красной цветной пленкой

Боковой элемент

Заполнение с орнаментным стеклом, тройное теплоизоляционное остекление

Исполнение двери

● ThermoSafe

Показатель U_D до $0,9 \text{ Вт}/(\text{м}^2 \cdot \text{К})^*$

Мотив 560

Ручка из нержавеющей стали HOE 600, декоративный элемент из нержавеющей стали, стекло с мотивом: снаружи матовое с 11 прозрачными полосами, посередине Satinato, изнутри прозрачное многослойное безопасное стекло, тройное теплоизоляционное остекление WSG

Боковой элемент MG 560

Заполнение со стеклом с мотивом: снаружи матовое с 13 прозрачными полосами, посередине Satinato, изнутри прозрачное многослойное безопасное стекло, тройное теплоизоляционное остекление WSG

Исполнение двери

● ThermoSafe

Показатель U_D до $0,9 \text{ Вт}/(\text{м}^2 \cdot \text{К})^*$

Мотив 559

Ручка из нержавеющей стали HOE 200, декоративный элемент из нержавеющей стали, стекло с мотивом: снаружи матовое с 11 прозрачными полосами, посередине Satinato, изнутри прозрачное многослойное безопасное стекло, тройное теплоизоляционное остекление WSG

Боковой элемент MG 559

Заполнение со стеклом с мотивом: снаружи матовое с 7 прозрачными полосами, посередине Satinato, изнутри прозрачное многослойное безопасное стекло, тройное теплоизоляционное остекление WSG

Исполнение двери

● ThermoSafe

Показатель U_D до $0,9 \text{ Вт}/(\text{м}^2 \cdot \text{К})^*$

* Размер двери $1230 \times 2180 \text{ мм}$

Хорошая ручка

Приятная на ощупь, восхитительная на вид



Мотив 553

Алюминиевая ручка 751 серебристого цвета, стекло с мотивом: матовое Reflo с настоящим рифленным стеклом, тройное теплоизоляционное остекление WSG

Боковой элемент

Заполнение с орнаментным стеклом, тройное теплоизоляционное остекление

Исполнение двери

● ThermoSafe

Показатель U_D до 0,9 Вт/(м²·К)*

Мотив 553 ThermoSafe
цвета Höttnann CH 607 с боковыми элементами и составной рамой Rondo 70



Мотив 553 ThermoSafe
матового белого цвета RAL 9016, с боковыми элементами и составной рамой Rondo 70



Мотив 590 ThermoSafe матового белого цвета, RAL 9016, и с цветной вставкой предпочтительного матового цвета серого шифера, RAL 7015



Мотив 583 ThermoSafe цвета Hörmann CH 703 с цветной вставкой черно-коричневого цвета RAL 8022, вкл. составную раму Caro 70



Мотив 585 ThermoSafe матового белого цвета RAL 9016, алюминиевая вставка графитно-черного цвета RAL 9011, с составная рамой Rondo 70



Мотив 585 ThermoSafe цвета Hörmann CH 703, алюминиевая вставка графитно-черного цвета RAL 9011, с составная рамой Rondo 70

Мотив 590

Ручка серии Design G 750 в исполнении E6 / EV 1, алюминиевая вставка, стекло с мотивом: Reflo с мотивом, полученным в результате пескоструйной обработки и с настоящим рифленным стеклом, тройное теплоизоляционное остекление WSG

Боковой элемент

Заполнение с орнаментным стеклом, тройное теплоизоляционное остекление

Исполнение двери

● ThermoSafe

Показатель U_D до 0,9 Вт/(м²·К)*

Мотив 583

Алюминиевая ручка G 755 в исполнении E6 / EV 1, алюминиевая вставка, стекло с мотивом: Reflo матовое с прозрачной кромкой, тройное теплоизоляционное остекление WSG

Боковой элемент

Заполнение с орнаментным стеклом, тройное теплоизоляционное остекление

Исполнение двери

● ThermoSafe

Показатель U_D до 0,9 Вт/(м²·К)*

Мотив 585

Ручка из нержавеющей стали HOE 950, алюминиевая вставка

Боковой элемент

Заполнение с орнаментным стеклом, тройное теплоизоляционное остекление

Исполнения дверей

● ThermoSafe

Показатель U_D до 0,8 Вт/(м²·К)*

* Размер двери 1230 × 2180 мм

Окружение для взыскательных ценителей

Благородные дверные мотивы с эксклюзивными формами



Мотив 40 ThermoSafe
матового белого цвета RAL 9016, с боковыми элементами MG 40

Мотив 555

Ручка из нержавеющей стали HOE 910, декоративный элемент из нержавеющей стали, стекло с мотивом Reflo с мотивом, полученным в результате пескоструйной обработки, тройное теплоизоляционное остекление WSG

Боковой элемент MG 555

Заполнение со стеклом с мотивом Reflo с мотивом, полученным в результате пескоструйной обработки, тройное теплоизоляционное остекление WSG

Исполнение двери

- **ThermoSafe**

Показатель U_D до 0,9 Вт/(м²·К)*



Мотив 555 ThermoSafe
цвета Hörmann CH 703 с боковыми элементами MG 555 и составной рамой Rondo 70



Мотив 40 ThermoSafe
цвета Hörmann CH 703,
вкл. составную раму Rondo 70



Мотив 554 ThermoSafe
цвета Hörmann CH 607,
вкл. составную раму Rondo 70



Мотив 558 ThermoSafe
матового белого цвета RAL 9016, с боковыми элементами
и составной рамой Rondo 70

Мотив 40

Ручка из нержавеющей стали HOE 550, стекло с мотивом: снаружи частично матированное VSG с полосами сверху, посередине прозрачное Float с частично матированными полосами, со смещением в направлении наружного стекла

Боковой элемент MG 40

Заполнение со стеклом с мотивом: снаружи матированное VSG, сверху с полосами

Исполнение двери

● ThermoSafe

Показатель U_D до 0,9 Вт/(м²·К)*

Мотив 554

Ручка из нержавеющей стали HOE 730, декоративный элемент из нержавеющей стали, орнаментное стекло 553, тройное теплоизоляционное остекление WSG

Боковой элемент

Заполнение с орнаментным стеклом, тройное теплоизоляционное остекление

Исполнение двери

● ThermoSafe

Показатель U_D до 0,9 Вт/(м²·К)*

Мотив 558

Ручка из нержавеющей стали HOE 910, декоративный элемент из нержавеющей стали, стекло с мотивом: снаружи прозрачное многослойное безопасное стекло VSG, посередине Reflo с настоящим стеклом с горизонтальным рифлением, внутри матовое VSG

Боковой элемент

Заполнение с орнаментным стеклом, тройное теплоизоляционное остекление

Исполнение двери

● ThermoSafe

Показатель U_D до 1,1 Вт/(м²·К)*

* Размер двери 1230 × 2180 мм

Новинка для старых зданий

Входные двери Hörmann для классической архитектуры



Мотив 449 ThermoSafe
матового белого цвета, RAL 9016

Мотив 449

Ручка из нержавеющей стали 38-1,
стекло с мотивом: Reflo с квадратами
с настоящим рифленным стеклом

Боковой элемент

Заполнение с орнаментным стеклом,
тройное теплоизоляционное остекление

Исполнения дверей

● ThermoSafe

Показатель U_D до 1,0 Вт/(м²·К)*



Мотив 449 ThermoSafe
предпочтительного матового коричневого цвета RAL 8028,
с боковыми элементами



Мотив 402 ThermoSafe
цвета Hörmann СН 607



Мотив 413 ThermoSafe
матового белого цвета, RAL 9016



Мотив 675 ThermoSafe
предпочтительного матового
коричневого цвета RAL 8028,
вкл. составную раму Rondo 70



Мотив 694 ThermoSafe
матового белого цвета, RAL 9016

Мотив 402

Ручка из нержавеющей стали 14-2,
стекло с мотивом: частично
матированное Reflo с настоящим
рифленным стеклом

Боковой элемент

Заполнение с орнаментным стеклом,
тройное теплоизоляционное остекление

Исполнение двери

- **ThermoSafe**
Показатель U_D до 0,9 Вт/(м²·К)*

Мотив 413

Ручка из нержавеющей стали 14-2,
орнаментное стекло Madras silk, тройное
теплоизоляционное остекление WSG

Боковой элемент

Заполнение с орнаментным стеклом,
тройное теплоизоляционное остекление

Исполнение двери

- **ThermoSafe**
Показатель U_D до 0,9 Вт/(м²·К)*

Мотив 675

Ручка из нержавеющей стали 38-1,
стекло с мотивом: Reflo с настоящим
рифленным стеклом, тройное
теплоизоляционное остекление WSG

Боковой элемент

Заполнение с орнаментным стеклом,
тройное теплоизоляционное остекление

Исполнение двери

- **ThermoSafe**
Показатель U_D до 1,0 Вт/(м²·К)*

Мотив 694

Ручка из нержавеющей стали HOE 700,
стекло с мотивом: Reflo, с настоящим
рифленным стеклом, тройное
теплоизоляционное остекление WSG

Боковой элемент

Заполнение с орнаментным стеклом,
тройное теплоизоляционное остекление

Исполнение двери

- **ThermoSafe**
Показатель U_D до 1,0 Вт/(м²·К)*

* Размер двери 1230 × 2180 мм

Дизайнерская штучка среди ручек

Стильная, практичная, всегда модная



Мотив 568

Ручка серии Design G 750
из анодированного алюминия E6 / EV 1

Боковой элемент

Заполнение с орнаментным стеклом,
тройное теплоизоляционное остекление

Исполнения дверей

- **ThermoSafe**

Показатель U_D до 0,8 Вт/(м²·К)*

Мотив 568 ThermoSafe
цвета Hörmann CH 703 с ручкой серии Design G 750 из анодированного алюминия E6 / EV 1



Мотив 568 ThermoSafe
матового белого цвета, RAL 9016,
ручка серии Design G 750 из
анодированного алюминия E6 / EV 1,
с составной рамой Caro 70



Мотив 568 ThermoSafe
предпочтительного матового
светло-серого цвета, RAL 7040,
ручка серии Design G 750 цвета
Hörmann CH 703, вкл. составную
раму Caro 70

**Подкупающее изящество:
ручка серии Design G 750 3 цветов
и цветов RAL на выбор**



Ручка матового белого цвета,
RAL 9016



Ручка из анодированного
алюминия E6 / EV 1



Ручка цвета Hörmann CH 703



Ручка цвета RAL по выбору
(на рис.: матового рубиново-
красного цвета, RAL 3003)

Ручка серии Design G 750 поможет расставить благородные акценты. Длинная сплошная ручка не только завершает эксклюзивный вид входной двери, но и дарит Вам неповторимое удобство в обращении. С помощью этой ручки дверь могут открыть даже маленькие дети.

* Размер двери 1230 × 2180 мм

ЭКСКЛЮЗИВНЫЙ ДИЗАЙН ПО ВАШЕМУ ВКУСУ

Линейка ручек серии DesignPlus



Мотив 565

Ручка серии DesignPlus G 760, ручка-планка в цвет двери, декоративная вставка из анодированного алюминия E6 / EV 1

Боковой элемент

Заполнение с орнаментным стеклом, тройное теплоизоляционное остекление

Исполнения дверей

- **ThermoSafe**

Показатель U_D до 0,8 Вт/(м²·К)*

Мотив 565 ThermoSafe цвета Hörmann CH 703 с ручкой DesignPlus G 760 из анодированного алюминия E6 / EV 1 и декоративная вставка из анодированного алюминия E6 / EV 1, с боковыми элементами и окнами верхнего света



Мотив 565 ThermoSafe предпочтительного матового цвета серого шифера, RAL 7015, ручка DesignPlus G 760 из анодированного алюминия E6 / EV 1, декоративная вставка предпочтительного матового светло-серого цвета, RAL 7040, с составной рамой Caro 70



Мотив 565 ThermoSafe цвета Hörmann CH 607, ручка серии DesignPlus G 760 из анодированного алюминия E6 / EV 1, вставка в исполнении Decograin Golden Oak, вкл. составную раму Caro 70

* Размер двери 1230 × 2180 мм

Индивидуальное оформление: ручка серии DesignPlus G 760



Ручка цвета Hörmann CH 703, декоративная вставка цвета Hörmann CH 703



Декоративная вставка матового белого цвета, RAL 9016, ручка из анодированного алюминия E6 / EV 1



Ручка из анодированного алюминия E6 / EV 1, вставка цвета Hörmann CH 703



Декоративная вставка из анодированного алюминия E6 / EV 1, ручка из анодированного алюминия E6 / EV 1



Ручка цвета RAL по выбору (на рис.: матового рубиново-красного цвета, RAL 3003), декоративная вставка цвета Hörmann CH 703



Декоративная вставка матового рубиново-красного цвета, RAL 3003, ручка из анодированного алюминия E6 / EV 1



Декоративная вставка в исполнении Decograin Golden Oak, ручка из анодированного алюминия E6 / EV 1

У входной двери, оформленной в соответствии с Вашими пожеланиями, должна быть эксклюзивная ручка. Линейка ручек серии DesignPlus предлагает благородные декоративные вставки для двери с индивидуальным дизайном. Ручку и декоративную вставку Вы можете идеально подобрать к цвету двери и дома.

Декоративная вставка поставляется также с отделкой под дерево Decograin



Decograin Light Oak:
отделка под дуб с теплым светлым тоном



Decograin Golden Oak:
отделка под дуб светло-каштанового, золотисто-желтого цвета



Decograin Dark Oak:
отделка под дуб орехового цвета



Decograin Night Oak:
отделка под дуб насыщенного темного тона



Decograin Rosewood:
отделка под красное дерево

Шик прямых линий

Исполнение с мотивом из прямых линий





Мотив 556 ThermoSafe
матового белого цвета RAL 9016,
вкл. составную раму Rondo 70



Мотив 557 ThermoSafe
матового белого цвета RAL 9016,
вкл. составную раму Rondo 70

Мотив 556

Ручка из нержавеющей стали НОЕ 550

Боковой элемент

Заполнение с орнаментным стеклом,
тройное теплоизоляционное остекление

Исполнение двери

- **ThermoSafe**

Показатель U_D до 0,8 Вт/(м²·К)*

Мотив 557

Ручка из нержавеющей стали НОЕ 600

Боковой элемент

Заполнение с орнаментным стеклом,
тройное теплоизоляционное остекление

Исполнение двери

- **ThermoSafe**

Показатель U_D до 0,8 Вт/(м²·К)*



* Размер двери 1230 × 2180 мм

Эффективное общее впечатление

Входная дверь и гаражные ворота идеально сочетаются друг с другом



Мотив 845 ThermoSafe

матового белого цвета RAL 9016, с боковым элементом MG 845 и гаражными секционными воротами LPU 40, М-гофр, Silkgrain белого цвета RAL 9016

Идеально сочетаются друг с другом: мотивы входных дверей и гаражные секционные ворота с М- и L-гофрами

В обширном ассортименте изделий Вы подберете двери и ворота в идеально сочетающемся исполнении. Гофры будут находиться на одном уровне, что создаст органичный внешний вид фасада. Вы увидите: именно такие небольшие, но бросающиеся в глаза детали отражают красоту Вашего дома.



Входные двери ThermoSafe:

Мотив 825
Мотив 845
Мотив 855

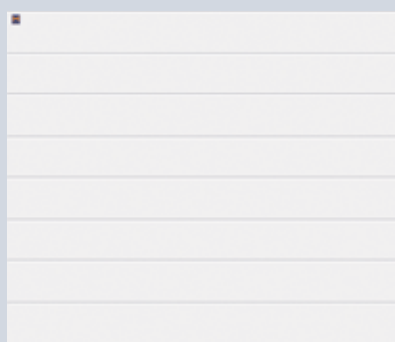

Гаражные секционные ворота с М-гофрами

для ворот высотой 2000 мм
для ворот высотой 2125 мм
для ворот высотой 2250 мм



Входные двери ThermoSafe:

Мотив 875
Мотив 895
Мотив 898

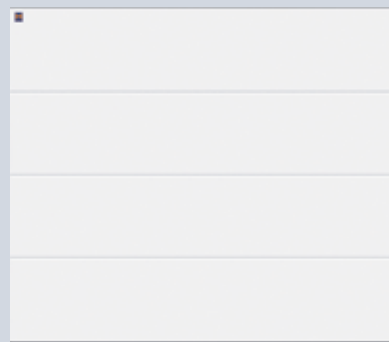

Гаражные секционные ворота с L-гофрами:

для ворот высотой 2000 мм
для ворот высотой 2125 мм
для ворот высотой 2250 мм



Мотив 693 ThermoSafe
матового белого цвета, RAL 9016



Мотив 861 ThermoSafe
матового белого цвета RAL 9016, с боковыми элементами MG 861 и составной рамой Rondo 70

Мотив 693

Ручка из нержавеющей стали HOE 300

Боковой элемент MG 693

Заполнение стеклом с мотивом, Parsol серого цвета с 3 прозрачными полосами, тройное теплоизоляционное остекление WSG

Исполнение двери

● **ThermoSafe**

Показатель U_D
до $0,8 \text{ Вт}/(\text{м}^2 \cdot \text{К})^*$

Мотив 861

Ручка из нержавеющей стали HOE 700

Боковой элемент MG 861

Заполнение стеклом с мотивом: матовое Float с 7 прозрачными полосами, тройное теплоизоляционное остекление WSG

Исполнение двери

● **ThermoSafe**

Показатель U_D
до $0,8 \text{ Вт}/(\text{м}^2 \cdot \text{К})^*$

Органичное сочетание ворот и двери

Обратите внимание на поперечное сечение ворот и дверей с гофрами: у дверей эффект гофров создается за счет канавок в заполнении, у ворот – благодаря гофрированию отдельных секций и переходам между секциями.



Поперечное сечение входной двери ThermoSafe

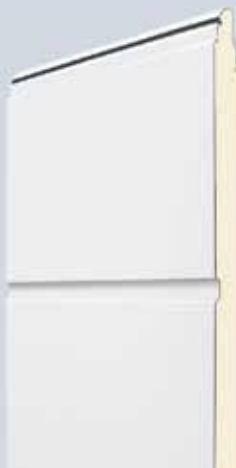

Поперечное сечение, гаражные секционные ворота

* Размер двери $1230 \times 2180 \text{ мм}$

Ассортимент Hörmann серии Design

Гаражные ворота и входная дверь гармонично сочетаются с элементами стекла и нержавеющей стали



Мотив 173 ThermoSafe
без цокольного листа матового белого цвета RAL 9016, с боковым элементом

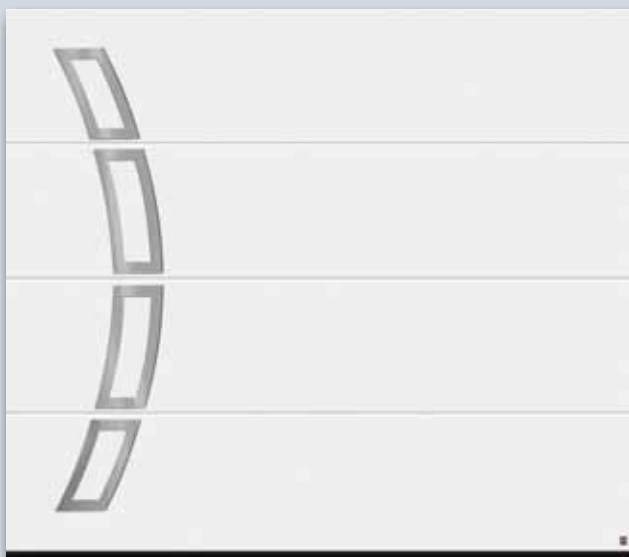

Гаражные секционные ворота **мотив 457** белого цвета, RAL 9016



Мотив 188 ThermoSafe
матового белого цвета RAL 9016,
с боковыми элементами MG 188



Мотив 188

Ручка из нержавеющей стали НОЕ 100, декоративный элемент из нержавеющей стали, стекло с мотивом: матовое Stopsol серого цвета с 3 прозрачными полосами, тройное теплоизоляционное остекление WSG

Боковой элемент MG 188

Заполнение стеклом с мотивом: матовое Stopsol серого цвета с 3 прозрачными полосами, тройное теплоизоляционное остекление WSG

Исполнение двери

- **ThermoSafe**

Показатель U_D
до $0,9 \text{ Вт}/(\text{м}^2 \cdot \text{К})^*$

Мотив 173

Ручка из нержавеющей стали НОЕ 300, декоративный элемент из нержавеющей стали, орнаментное стекло Rave белого цвета, тройное теплоизоляционное остекление WSG

Боковой элемент

Заполнение с орнаментным стеклом, тройное теплоизоляционное остекление

Исполнение двери

- **ThermoSafe**

Показатель U_D
до $0,9 \text{ Вт}/(\text{м}^2 \cdot \text{К})^*$



Подробное описание ассортимента изделий Hörmann серии Design, Вы найдете в проспекте гаражных секционных ворот Hörmann.



Гаражные секционные ворота **мотив 453**
рубиново-красного цвета, RAL 3003



Мотив 173 ThermoSafe
без цокольного листа
предпочтительного матового
рубиново-красного цвета, RAL 3003

* Размер двери 1230 × 2180 мм

До дизайна рукой подать

Ваши гости будут чувствовать себя желанными



Мотив 300 ThermoCarbon
матового белого цвета RAL 9016, ручка-планка цвета белого алюминия RAL 9006,
углубление в дверном полотне в цвет двери

Мотив 308

Ручка-планка, установленная заподлицо, цвета белого алюминия RAL 9006, углубление в дверном полотне в цвет двери

Боковой элемент

Заполнение с орнаментным стеклом, тройное теплоизоляционное остекление

Исполнение двери

- **ThermoCarbon**

Показатель U_D 0,51 Вт/(м²·К)*



Мотив 308 ThermoCarbon
матового белого цвета RAL 9016,
ручка-планка и углубление в дверном
полотне предпочтительного матового
цвета серого антрацита RAL 7016



Мотив 308 ThermoCarbon
предпочтительного матового цвета
серого шифера RAL 7015, ручка-
планка цвета белого алюминия
RAL 9006, углубление в дверном
полотне в цвет двери



Мотив 300 ThermoCarbon предпочтительного матового цвета хвои RAL 6009, ручка-планка цвета белого алюминия RAL 9006, углубление в дверном полотне в цвет двери



Мотив 301 ThermoCarbon матового белого цвета RAL 9016, алюминиевая вставка графитно-черного цвета RAL 9011, ручка-планка и углубление в дверном полотне матового рубиново-красного цвета RAL 3003



Мотив 302 ThermoCarbon предпочтительного матового светло-серого цвета RAL 7040, ручка-планка цвета белого алюминия RAL 9006, углубление в дверном полотне в цвет двери



Мотив 312 ThermoCarbon матового белого цвета RAL 9016, ручка-планка матового белого цвета RAL 9016, углубление в дверном полотне в цвет двери

Мотив 300

Ручка-планка, установленная заподлицо, цвета белого алюминия RAL 9006, углубление в дверном полотне в цвет двери

Боковой элемент

Заполнение с орнаментным стеклом, тройное теплоизоляционное остекление

Исполнение двери

- **ThermoCarbon**
Показатель U_D 0,50 Вт/(м²·К)*

Мотив 301

Ручка-планка, установленная заподлицо, цвета белого алюминия RAL 9006, углубление в дверном полотне в цвет двери, алюминиевая вставка

Боковой элемент

Заполнение с орнаментным стеклом, тройное теплоизоляционное остекление

Исполнение двери

- **ThermoCarbon**
Показатель U_D 0,50 Вт/(м²·К)*

Мотив 302

Ручка-планка, установленная заподлицо, цвета белого алюминия, RAL 9006, углубление в дверном полотне в цвет двери, декоративные элементы из нержавеющей стали, стекло с мотивом: матовое Float с прозрачной полосой, тройное теплоизоляционное остекление WSG

Боковой элемент

Заполнение с орнаментным стеклом, тройное теплоизоляционное остекление

Исполнение двери

- **ThermoCarbon**
Показатель U_D 0,57 Вт/(м²·К)*

Мотив 312

Ручка-планка, установленная заподлицо, цвета белого алюминия, RAL 9006, углубление в дверном полотне в цвет двери, стекло с мотивом: матовое Float с прозрачной полосой, тройное теплоизоляционное остекление WSG

Боковой элемент

Заполнение с орнаментным стеклом, тройное теплоизоляционное остекление

Исполнение двери

- **ThermoCarbon**
Показатель U_D 0,57 Вт/(м²·К)*

* Размер двери 1230 × 2180 мм

Добро пожаловать домой!

Двери в стильном оформлении



Мотив 306 ThermoCarbon
цвета Hörmann CH 703, ручка из нержавеющей стали, углубление в дверном полотне в цвет двери, с боковым элементом

Мотив 305

ручка из нержавеющей стали, установленная заподлицо, углубление в дверном полотне в цвет двери, вставка из алюминия

Боковой элемент

Заполнение с орнаментным стеклом, тройное теплоизоляционное остекление

Исполнение двери

- **ThermoCarbon**
Показатель U_D 0,50 Вт/(м²·К)*

Мотив 311

ручка из нержавеющей стали, установленная заподлицо, углубление в дверном полотне с повышенным блеском и вставка из карбона с повышенным блеском

Боковой элемент

Заполнение с орнаментным стеклом, тройное теплоизоляционное остекление

Исполнение двери

- **ThermoCarbon**
Показатель U_D 0,50 Вт/(м²·К)*



Мотив 305 ThermoCarbon
цвета Hörmann CH 703, алюминиевая вставка предпочтительного матового рубиново-красного цвета RAL 3003, ручка из нержавеющей стали, углубление в дверном полотне в цвет двери



Мотив 311 ThermoCarbon
матового белого цвета RAL 9016, карбоновая вставка, ручка из нержавеющей стали, углубление в дверном полотне из карбона

Мотив 311: углубление в дверном полотне и вставка из высококачественного карбона



Мотив 304 ThermoCarbon цвета Hörmann CH 703, ручка из нержавеющей стали, углубление в дверном полотне предпочтительного цвета белого алюминия с шелковистым блеском, RAL 9006



Мотив 310 ThermoCarbon предпочтительного матового светло-серого цвета, RAL 7040



Мотив 306 ThermoCarbon цвета Hörmann CH 607, ручка из нержавеющей стали, углубление в дверном полотне предпочтительного цвета белого алюминия с шелковистым блеском, RAL 9006



Мотив 314 ThermoCarbon матового белого цвета RAL 9016, ручка из нержавеющей стали, углубление в дверном полотне в цвет двери

Мотив 304

ручка из нержавеющей стали, установленная заподлицо, углубление в дверном полотне в цвет двери

Боковой элемент

Заполнение с орнаментным стеклом, тройное теплоизоляционное остекление

Исполнение двери

- **ThermoCarbon**
Показатель U_D 0,50 Вт/(м²·К)*

Мотив 310

Ручка из нержавеющей стали, установленная заподлицо, углубленный вырез под остекление, орнаментное стекло Float матовое, тройное теплоизоляционное остекление WSG

Боковой элемент

Заполнение с орнаментным стеклом, тройное теплоизоляционное остекление

Исполнение двери

- **ThermoCarbon**
Показатель U_D 0,63 Вт/(м²·К)*

Мотив 306

Ручка из нержавеющей стали, установленная заподлицо, углубление в дверном полотне в цвет двери, декоративные элементы из нержавеющей стали, орнаментное стекло Float матовое, четырехслойное теплоизоляционное остекление WSG

Боковой элемент

Заполнение с орнаментным стеклом, тройное теплоизоляционное остекление

Исполнение двери

- **ThermoCarbon**
Показатель U_D 0,57 Вт/(м²·К)*

Мотив 314

Ручка из нержавеющей стали, установленная заподлицо, углубление в дверном полотне в цвет двери, орнаментное стекло Float матовое, четырехслойное теплоизоляционное остекление WSG

Боковой элемент

Заполнение с орнаментным стеклом, тройное теплоизоляционное остекление

Исполнение двери

- **ThermoCarbon**
Показатель U_D 0,57 Вт/(м²·К)*

* Размер двери 1230 × 2180 мм

Алюминиевая входная дверь TopComfort

Конструкция двери

Сплошное остекление позволяет свету максимально проникать в помещение и рекомендуется как индивидуальных, так и для многоквартирных домов. Большой выбор стекла с мотивом дает возможность индивидуального оформления двери. Конструкция двери TopComfort подкупает своими многочисленными преимуществами:

- [1] Алюминиевый профиль створки с термическим разделением
- [2] Алюминиевая рама двери 80 мм с термическим разделением
- [3] Двойной уровень уплотнения с уплотнением по всему периметру
- [4] Тройное теплоизоляционное остекление (WSG) с безопасным стеклом 8 мм снаружи и изнутри

Отличная теплоизоляция

Показатель
 U_D до
1,6 Вт/(м²·К)

Проверено Институтом оконных технологий ift Rosenheim
Размер двери 1100 × 2100 мм

Изображение в натуральную величину

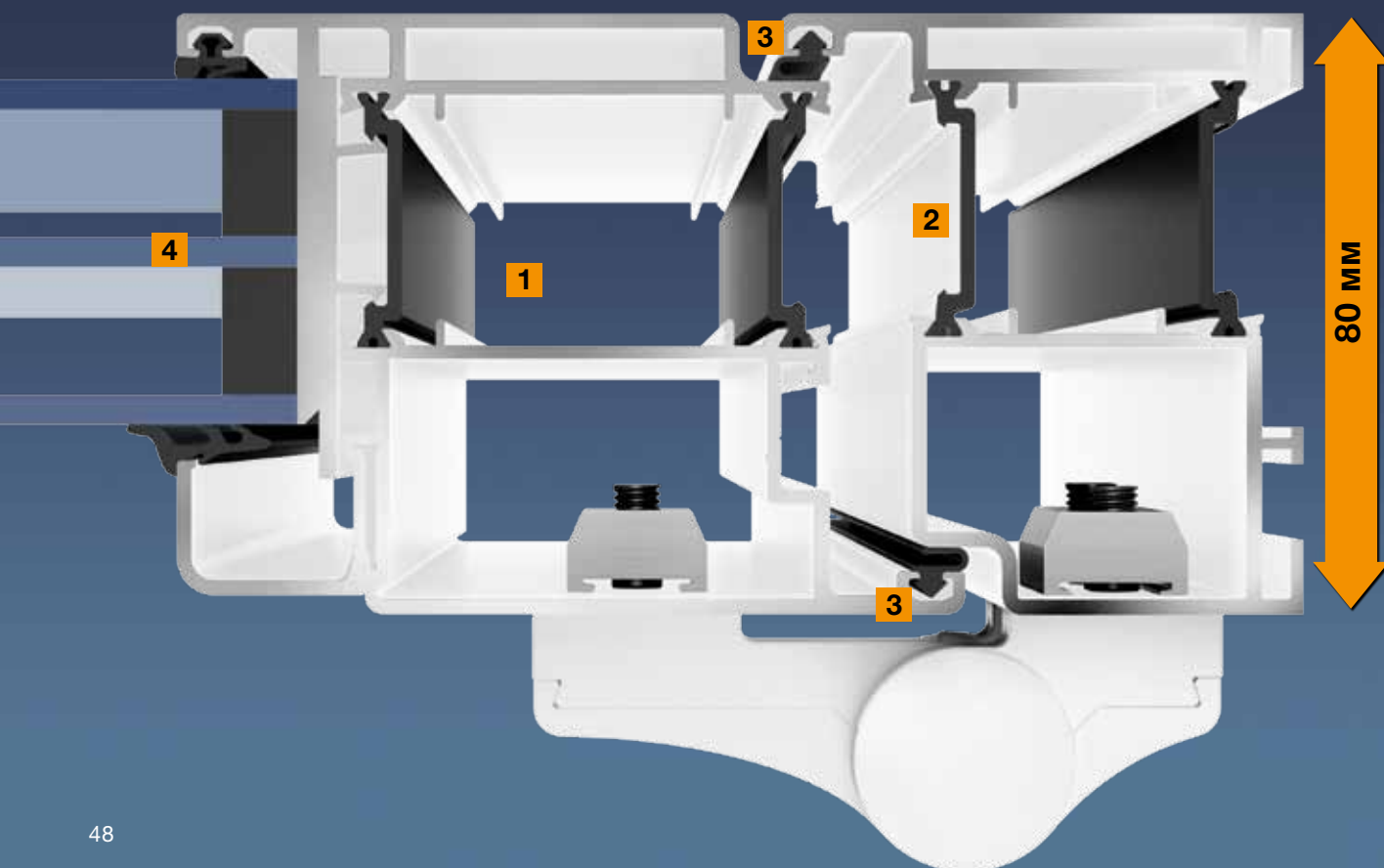



Мотив 100 матового белого цвета, RAL 9016



Мотив 101 матового белого цвета, RAL 9016

Мотив 100

Круглая ручка 54, орнаментное стекло Mastercarré, тройное теплоизоляционное остекление WSG

Боковой элемент

Заполнение с орнаментным стеклом, тройное теплоизоляционное остекление

Исполнение двери

- **TopComfort**
Показатель U_D
до 1,6 Вт/(м²·К)*

Мотив 101

Круглая ручка 54, орнаментное стекло Mastercarré, тройное теплоизоляционное остекление WSG

Боковой элемент

Заполнение с орнаментным стеклом, тройное теплоизоляционное остекление

Исполнение двери

- **TopComfort**
Показатель U_D
до 1,6 Вт/(м²·К)*

Удобство и стиль в сподручной комбинации

Для входной двери TopComfort Вы можете заказать в качестве опции одну из восьми эксклюзивных вариантов ручек.

Опция без надбавки к цене



14-1
Нерж. сталь
с декоративной
отделкой
средней части



14-2
Матовая
шлифованная
нерж. сталь



27-1
Пластмасса
белого цвета



92-2
Шлифованная
нерж. сталь

Опция с надбавкой к цене



38-1
Нерж. сталь
с декоративной
отделкой
средней части



38-2
Матовая
шлифованная
нерж. сталь



81-1
Полированная
латунь



29-1
Массивная
литая латунь

* Размер двери 1230 × 2180 мм

Остекление с мотивом

Для входных дверей TopComfort с мотивом 100 / 101,
боковых элементов и окон верхнего света

Стекло с мотивом MG 111

посередине 7 матовых
полос, изнутри серое
Parsol, матовое
с прозрачными полосами

Боковой элемент MG 111

посередине 7 матовых
полос, изнутри серое
Parsol, матовое
с прозрачными полосами

Стекло с мотивом MG 112

снаружи матовое
с прозрачным
прямоугольником, изнутри
Micrograin (Madras basic)

Боковой элемент MG 112

Micrograin (Madras basic)

Стекло с мотивом MG 113

снаружи 25 матовых полос,
посередине серое Stopsol,
с матовыми полосами

Боковой элемент MG 113

снаружи 25 матовых полос,
посередине серое Stopsol,
с матовыми полосами



Стекло с мотивом MG 111
Дверной профиль предпочтительного
матового цвета серого антрацита, RAL 7016



Стекло с мотивом MG 112
Дверной профиль цвета Hörmann CH 703

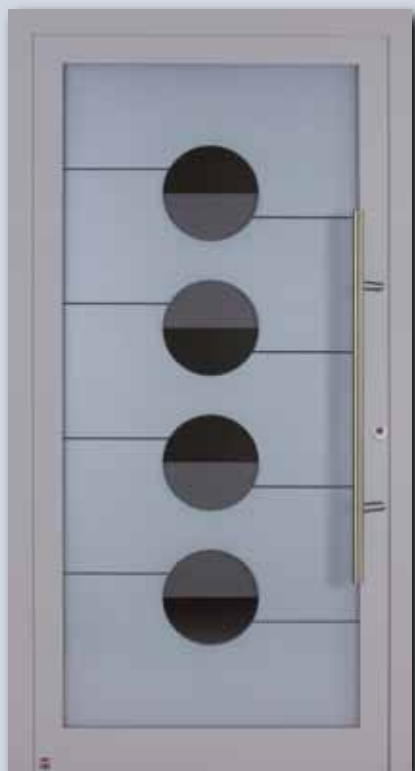

Стекло с мотивом MG 114
Дверной профиль предпочтительного
цвета белого алюминия с шелковистым
блеском, RAL 9006



Стекло с мотивом MG 115
Дверной профиль предпочтительного
матового цвета серого шифера, RAL 7015



С тройным теплоизоляционным остеклением



Стекло с мотивом MG 113
Дверной профиль матового белого цвета,
RAL 9016



Деталь стекла с мотивом MG 113



Стекло с мотивом MG 116
Дверной профиль цвета Hörmann CH 703

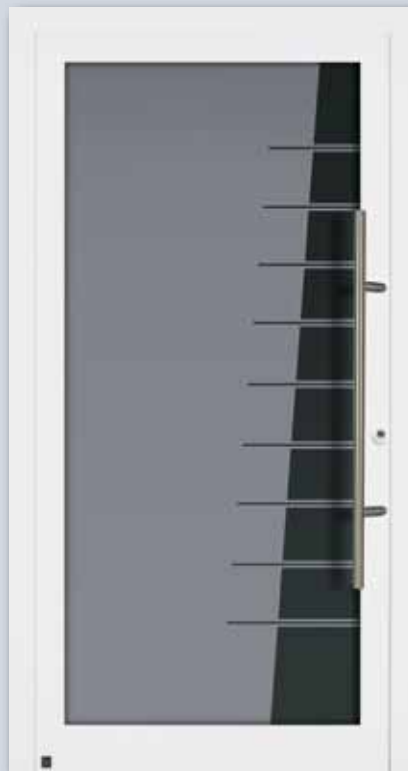

Стекло с мотивом MG 117 // НОВИНКА
Дверной профиль матового белого цвета,
RAL 9016

Стекло с мотивом MG 114
снаружи матовое
с 4 прозрачными кругами
и 8 прозрачными полосами,
изнутри серое Stopsol
с 4 матовыми полукругами

Боковой элемент MG 114
снаружи матовое,
с 4 прозрачными полосами

Стекло с мотивом MG 115
снаружи матированное,
с прозрачным
прямоугольником, изнутри
матовое Ornament 553
с 5 прозрачными
прямоугольниками
и 6 слабо матированными
прямоугольниками

Боковой элемент MG 115
снаружи матовое,
с 5 прозрачными полосами

Стекло с мотивом MG 116
снаружи с матовыми
прямоугольниками, изнутри
Reflо с матированным
серпом и 8 матированными
полосами

Боковой элемент MG 116
снаружи матовое,
с 8 прозрачными полосами

**Стекло с мотивом MG 117
// НОВИНКА**
снаружи матовое
с 9 прозрачными полосами,
изнутри серое
матированное Parsol
с 9 прозрачными полосами

Боковой элемент MG 116
снаружи матовое
с 9 прозрачными полосами,
изнутри матовое Parsol
серого цвета

Радужный прием

Больше света в прихожей благодаря остекленным боковым элементам и окнам верхнего света



Оформление входа: боковые элементы и окна верхнего света

Для создания импозантного входа в дом Вы можете на свой вкус дополнить любой представленный здесь мотив двери ThermoSafe боковыми элементами и окнами верхнего света или любой мотив двери ThermoCarbon боковыми элементами. Яркий и привлекательный общий внешний вид будет радовать Вас долгое время.



Входная дверь с боковым элементом



Входная дверь с двумя боковыми элементами



Входная дверь с окном верхнего света



Входная дверь с двумя боковыми элементами и окном верхнего света



Мотив 100 TopComfort с боковыми элементами и конструкцией почтовых ящиков

Идеально для многоквартирных домов: боковые элементы с конструкцией почтовых ящиков

Компания HÖrmann предлагает Вам подходящие конструкции почтовых ящиков – согласно Вашим требованиям. Все конструкции почтовых ящиков и прорези для опускания писем поставляются с кнопками звонка, выключателями света и сеткой переговорного устройства, всё с высококачественной панелью из нержавеющей стали и с теплоизолированной панелью заполнения из алюминия – для простого монтажа без затратных штукатурных работ.



Для 1 квартиры



Для 3 квартир



Для 5 квартир

Индивидуальное остекление по Вашему желанию

Так входная дверь становится Вашей визитной карточкой



Индивидуальное остекление для двери, боковых элементов и окон верхнего света

Каждый тип стекла производит разное впечатление в зависимости от его цвета, структуры и отделки. Поэтому наряду с предложенными нами на страницах каталога стеклами Вы можете выбрать другой тип стекла для Ваших входных дверей по своему желанию и личным предпочтениям или согласовать с Вашей входной дверью боковые элементы и окна верхнего света с индивидуальным остеклением или стеклами с мотивами. Обзор самых популярных типов стекла Вы найдете на правой странице. Сроки поставки и цену Вам сообщит Ваш региональный дилер компании HÖrmann.



Float прозрачное / Float матовое



Satinato



Stopsol серое / Stopsol серое, матовое



Раве белого цвета



Parsol серое / Parsol серое, матовое



Mastercarré



Chinchilla



Ornament 504



Ornament 553



Micrograin (Madras basic)



Reflo / Reflo матовое



Madras Silk, матированное

Полная палитра цветов на Ваш выбор

Чтобы входная дверь подходила к Вашему дому



Матовые, с шелковистым блеском и блестящие поверхности

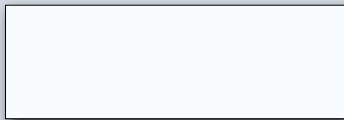

RAL 9016 белый, блестящий

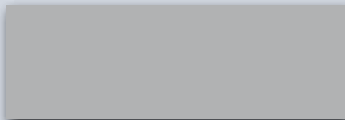

RAL 9006 цвет белого алюминия, с шелковистым блеском

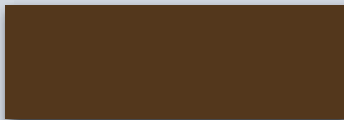

RAL 8028 коричневый, матовый

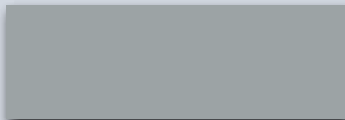

RAL 7040 светло-серый, матовый

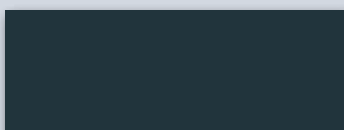

RAL 7016 цвет серого антрацита, матовый

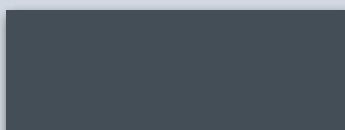

RAL 7015 цвет серого шифера, матовый

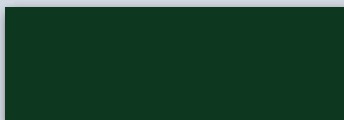

RAL 6009 цвет хвои, матовый

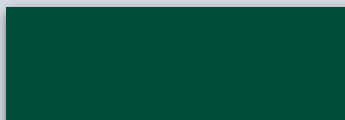

RAL 6005 цвет мха, матовый



RAL 3003 рубиново-красный, матовый

Поверхности со структурой // НОВИНКА



RAL 7016 цвет серого антрацита, со структурой

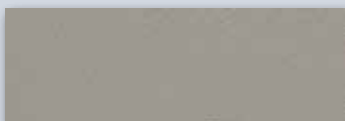

RAL 7030 цвет серого камня, со структурой

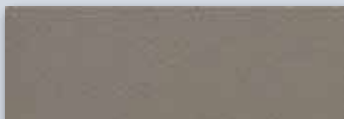

RAL 7039 цвет серого кварца, со структурой

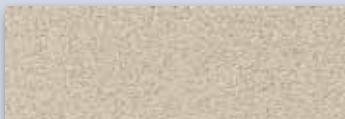

RAL 9001 кремовый, со структурой

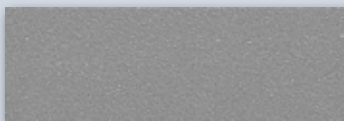

RAL 9007 цвет серого алюминия, со структурой

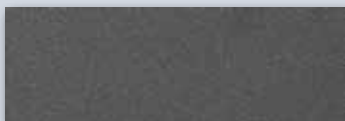

Цвет Hörmann CH 703 антрацит, со структурой

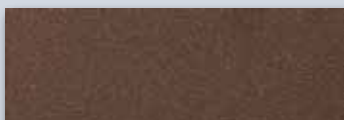

Цвет Hörmann CH 607 каштановый, со структурой

На Ваш выбор представлены 16 выгодных по цене предпочтительных цветов и цвета по карте RAL



В Вашем распоряжении широкие возможности для цветового оформления Вашей новой входной двери: Вы можете выбрать особенно выгодный по цене цвет **матовый белый, RAL 9016**, или один из **16 предпочтительных цветов** (см. слева) по привлекательной цене. И конечно же, Вы можете заказать Вашу дверь любого другого **цвета по карте RAL**. Люминесцентные и перламутровые цвета поставляются по запросу. Таким образом Вы сможете найти у Hörmann ту дверь, которая идеально подойдет Вашему дому.

Оформите Вашу дверь и снаружи, и изнутри в цвет по Вашему желанию

Снаружи и внутри белого цвета
В **серийном исполнении** входные двери Hörmann имеют снаружи и изнутри **матовое порошковое покрытие белого цвета, по образцу RAL 9016**.

Снаружи в цвете, а внутри белого цвета
Входные двери Hörmann, окрашенные в один из **16 предпочтительных цветов** (см. слева), имеют с наружной стороны порошковое покрытие предпочтительного цвета, а с внутренней стороны они серийно окрашены в матовый белый цвет, RAL 9016.

Снаружи и внутри цвета по выбору
По желанию возможна поставка входных дверей **с цветным покрытием с двух сторон**, при этом возможны различные комбинации цветов, например, снаружи рубиново-красного цвета, а изнутри цвета серого шифера.

Не следует окрашивать алюминиевые входные двери, расположенные на солнечной стороне, в темные цвета, так как возможное прогибание полотна может привести к неисправностям при ее эксплуатации и нарушить ее герметичность.

Всё в надежных руках

Дизайн по Вашему желанию

Хорошо подобранные наружные ручки

Каждая входная дверь уже оснащена подходящей к мотиву ручкой. По желанию многие двери можно оснастить также индивидуально подобранной ручкой. Разнообразные возможности, сроки поставки и цену Вам сообщит Ваш региональный дилер компании HORMANN.



Внутренняя нажимная ручка красивой формы

Все двери ThermoSafe серийно поставляются с внутренней нажимной ручкой Rondo из алюминия с лаковым покрытием горячей сушки матового белого цвета RAL 9016. По специальному заказу возможна поставка ручек из нержавеющей стали или цвета RAL по выбору. По желанию возможна также поставка нажимных ручек Caro и Okto из нержавеющей стали.

Двери ThermoCarbon серийно оснащены нажимной ручкой Caro из нержавеющей стали.



Алюминиевая нажимная ручка Rondo матового белого цвета, RAL 9016



Нажимная ручка Caro из нержавеющей стали



Нажимная ручка Okto из нержавеющей стали

Индивидуальные комбинации цветов

Для эксклюзивных мотивов входных дверей ThermoCarbon Вы можете по собственному вкусу согласовать ручку-планку, установленную заподлицо, и углубление в дверном полотне с цветом Вашей входной двери или цветом декоративного элемента.

Опциональные комбинации цветов для мотивов 300, 301, 302, 312



Мотив 300
матового белого цвета RAL 9016, ручка-планка матового белого цвета RAL 9016, углубление в дверном полотне в цвет двери



Мотив 300
предпочтительного матового цвета серого шифера RAL 7015, ручка-планка цвета белого алюминия RAL 9006, углубление в дверном полотне предпочтительного цвета белого алюминия с шелковистым блеском RAL 9006



Мотив 301
цвета Hörmann CH 703, алюминиевая вставка предпочтительного матового рубиново-красного цвета RAL 3003, ручка-планка предпочтительного матового рубиново-красного цвета RAL 3003 и углубление в дверном полотне в цвет двери

Опциональные комбинации цветов для мотивов 304, 305, 306, 314



Мотив 304
матового белого цвета RAL 9016, ручка из нержавеющей стали, углубление в дверном полотне предпочтительного цвета белого алюминия с шелковистым блеском RAL 9006



Мотив 305
предпочтительно матового цвета серого шифера RAL 7015, алюминиевая вставка предпочтительного цвета белого алюминия с шелковистым блеском RAL 9006, ручка из нержавеющей стали, углубление в дверном полотне предпочтительного цвета белого алюминия с шелковистым блеском RAL 9006



Мотив 305
цвета Hörmann CH 703, алюминиевая вставка предпочтительного цвета белого алюминия с шелковистым блеском RAL 9006, ручка из нержавеющей стали, углубление в дверном полотне в цвет двери

Опциональные комбинации цветов для мотива 308



Мотив 308
матового белого цвета RAL 9016, ручка-планка и углубление в дверном полотне матового белого цвета RAL 9016



Мотив 308
предпочтительного матового цвета серого шифера RAL 7015, ручка-планка цвета белого алюминия с шелковистым блеском RAL 9006, углубление в дверном полотне в цвет двери



Мотив 308
цвета Hörmann CH 703, ручка-планка и углубление в дверном полотне предпочтительного матового рубиново-красного цвета RAL 3003

Вы можете рассчитывать на эту безопасность

Входные двери Hörmann в серийной комплектации обеспечивают высокую степень защиты Вашего дома

Отличная защита при помощи серийного и дополнительного оснащения

В вопросе безопасности Вы можете доверять высокому качеству входных дверей Hörmann. Все двери серийно оборудованы устройством многоточечного запирания, но кроме того, они могут быть дополнительно дооснащены. По желанию заказчика возможна поставка входных дверей ThermoSafe и ThermoCarbon, боковых элементов и окон верхнего света* с противовзломным оснащением класса RC.



Проверенная надежность означает комфорт

Полезно знать, что проверенная безопасность входных дверей Hörmann остается прежней, а меняется лишь обозначение: вместо «WK» для немецкого слова «Widerstandsklasse» («класс устойчивости к взлому») теперь используется обозначение «RC», соответствующее английскому «Resistance Class». Испытательные требования стали, при этом, еще строже. Проверка проводится на предмет того, сколько времени потребуется потенциальному взломщику для проникновения в дом и какие инструменты он при этом использует. Тщательно проверенная защита от взлома рекомендована, между прочим, даже отделом криминалистической техники. Дополнительную информацию об этом Вы найдете на сайте www.einbruchschutz.polizei-beratung.de



Безопасность без ущерба для внешнего вида

Высокая степень безопасности ни в коем случае не значит, что должен страдать внешний вид. Поставляемые по дополнительному заказу варианты исполнения RC включают исполнение двери с защитой от взлома, в том числе с особыми вариантами безопасного остекления. Дополнительное противовзломное оснащение Вашей двери никто не заметит. Это высокое качество продукции Hörmann!



Опционально для всех входных дверей ThermoCarbon, ThermoSafe и TopComfort, боковых элементов и окон верхнего света*



Опционально для всех входных дверей ThermoSafe и ThermoCarbon, боковых элементов и окон верхнего света*



Опционально для всех входных дверей ThermoCarbon

Начало поставки: зима 2014

Начало поставки: осень 2014 г.

* Окна верхнего света только для исполнения ThermoSafe



Оснащение с высоким уровнем безопасности

Варианты автоматических замков для большего комфорта и безопасности



Замок с автоматической блокировкой S5 Automatik

Для входных дверей ThermoSafe с 5-кратным запиранием

Ригельный замок с защелкой с механической самоблокировкой поставляется **опционально без надбавки к цене** для входной двери ThermoSafe. При захлопывании двери 4 защёлки автоматически выдвигаются и надежно запирают входную дверь. Дверь может быть дополнительно оснащена еще одной задвижкой, расположенной над замком.

Замок с автоматической блокировкой S7 Automatik

Для входных дверей ThermoCarbon с 7-кратным запиранием

Все входные двери ThermoCarbon могут быть **дополнительно без надбавки к цене** оснащены ригельным замком с защелкой с семью ригелями, которые автоматически выдвигаются при закрытии двери. Дверь может быть дополнительно оснащена еще одной задвижкой, расположенной над замком.

Замок с автоматической блокировкой S5 / S7 Comfort Connect

Входная дверь с замком S5 / S7 Comfort Connect автоматически запирается, как с замком S5 / S7 Automatik, посредством защелки. Дополнительный электродвигатель позволяет разблокировать дверь при помощи наружных элементов управления, как например, детектора отпечатков пальцев, кодового замка или пульта ДУ (см. на странице справа). При помощи инновационной контактной планки **HOE Connect** происходит беспроводная передача электрических сигналов от рамы двери к дверному полотну. Преимущество: отсутствие мешающего кабеля! Для входной двери ThermoSafe поставляется также замок S5 Comfort, при наличии которого электрические сигналы передаются от рамы двери к дверному полотну через кабель в фальце двери.

Автоматический замок S5 / S7 Comfort Connect предварительно смонтирован для подключения к выключателю или к имеющемуся домофону. Благодаря этому Вы можете легко, одним нажатием на клавишу, например, находясь на верхнем этаже, открыть входную дверь. Поэтому данный вариант особенно подходит для многоквартирных домов.



S5 / S7 Comfort – открывание двери нажатием кнопки

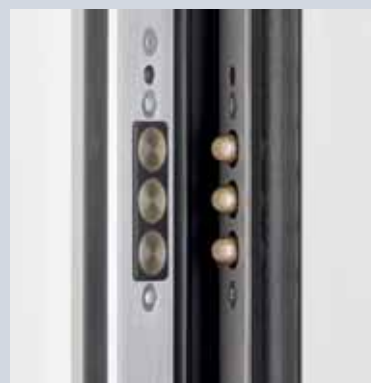

Очень практично: HOE Connect

Входные двери ThermoSafe с автоматическим замком S5 с 5-точечным запирающим

Входные двери ThermoCarbon с автоматическим замком S7 с 7-точечным запирающим

Последовательное усовершенствование удобства управления

Автоматический замок S5 / S7 Comfort Connect поставляется также в других вариантах исполнения Komfort, с помощью которых Вы можете легко открыть Вашу дверь одним нажатием на клавишу, вводом кода или посредством дистанционного управления. Конечно Вы можете и дальше открывать Вашу дверь ключом.

Автоматический замок S5 / S7 Scan

Откройте Вашу входную дверь при помощи своего отпечатка пальца. Детектор отпечатков пальцев распознает до 100 отпечатков пальцев и может легко сохранить их без помощи компьютера.

Автоматический замок S5 / S7 Code

Просто введите свой личный код и откройте входную дверь снаружи.

Автоматический замок S5 / S7 Funk ↔ BiSecur

Вашу входную дверь Вы откроете удобно и безопасно при помощи пульта ДУ HSE 2 BS. Благодаря новой сверхнадежной системе дистанционного управления BiSecur Вы можете быть уверены в том, что никто не сможет скопировать Ваш радиосигнал. К тому же, при помощи одного и того же пульта ДУ Вы можете управлять как гаражными, так и въездными воротами Hörmann. Дистанционное управление S5 / S7 Funk может быть дополнительно установлено также в комплектах удобного управления S5 / S7 Scan и S5 Code.



Пульты ДУ HSE 2 BS серийно поставляются в исполнении с блестящей поверхностью черного цвета [1] для входных дверей ThermoSafe или с поверхностью Carbon [2] для входных дверей ThermoCarbon.



Дополнительную информацию и обзор принадлежностей для дистанционного управления BiSecur Вы найдете в проспекте «Приводы гаражных и въездных ворот».



S5 / S7 Scan – открывание двери при помощи отпечатка пальца



S5 / S7 Code – открывание двери введением кода



S5 / S7 Funk – открывание двери при помощи техники ДУ BiSecur (рис.: в комбинации с автоматическим замком S5 / S7 Code)

Совет:

Автоматические замки S5 / S7 проверены и сертифицированы VdS. Это означает, что самозапирающиеся входные двери считаются запертыми в случае взлома, и Ваши претензии на страхование домашнего имущества сохраняются.

Хорошо продуманно: козырьки Hörmann

Красивый внешний вид и защита в любую погоду

Мотив 105

Козырек из нержавеющей стали, вкл. акриловое стекло, размер 1600 × 900 мм (размер 2000 × 1000 мм).

Боковая фальш-панель из нержавеющей стали, однослойное безопасное остекление ESG, высота 2000 мм, глубина 900 мм





Мотив 405

Алюминиевый козырек белого цвета RAL 9016, вкл. акриловое стекло, размером 2000 × 1000 мм



Мотив 505

Алюминиевый козырек белого цвета RAL 9016, вкл. акриловое стекло, размером 2000 × 1000 мм



Мотив 605

Алюминиевый козырек белого цвета RAL 9016, вкл. акриловое стекло, размером 2000 × 1000 мм



Мотив 605

Алюминиевый козырек цвета Hörmann CH 703, вкл. акриловое стекло, размером 2000 × 1000 мм

Hörmann: качество без компромиссов



Hörmann KG Amshausen, Германия



Hörmann KG Antriebstechnik, Германия



Hörmann KG Brandis, Германия



Hörmann KG Brockhagen, Германия



Hörmann KG Dissen, Германия



Hörmann KG Eckelhausen, Германия



Hörmann KG Freisen, Германия



Hörmann KG Ichtershausen, Германия



Hörmann KG Werne, Германия



Hörmann Genk NV, Бельгия



Hörmann Alkmaar B.V., Нидерланды



Hörmann Legnica Sp. z o.o., Польша



Hörmann Beijing, Китай



Hörmann Tianjin, Китай



Hörmann LLC, Montgomery IL, США



Hörmann Flexon LLC, Burgettstown PA, США

Hörmann – единственный производитель на международном рынке, предлагающий «из одних рук» все основные строительные элементы, которые изготавливаются на высокоспециализированных предприятиях в соответствии с новейшими техническими достижениями. Имея широкую торговую и сервисную сеть в Европе и представительства в Америке и Китае, Hörmann является надежным поставщиком высококачественных строительных конструкций. Hörmann – качество без компромиссов.

ГАРАЖНЫЕ ВОРОТА

ПРИВОДЫ

ПРОМЫШЛЕННЫЕ ВОРОТА

ПЕРЕГРУЗОЧНЫЕ СИСТЕМЫ

ДВЕРИ

КОРОБКИ

