



Входные двери ThermoPlus / ThermoPro

НОВИНКА: мотивы и декоративные элементы под нержавеющую сталь





6	Аргументы в пользу Hörmann
10	Обзор продукции
12	ThermoPlus
20	ThermoPro
30	Оснащение для защиты от взлома
32	Автоматические замки, остекление, ручки
34	Цвет и отделка поверхности
36	Размеры и технические данные для монтажа
38	Ассортимент продукции компании Hörmann

В силу технических причин, связанных с полиграфией, возможны отклонения от изображенных на рисунках цветов и внешнего вида поверхности дверей.

Не все изображенные и описанные в данном каталоге изделия, а также детали оснащения являются серийными, некоторые из них представляют собой специальное оснащение, в зависимости от варианта оснащения. Конкретное оснащение двери Вы можете узнать у партнера компании Hörmann, ссылаясь на действующий прейскурант цен.

Описания и изображения, данные об объеме поставки, оснащение и цвет соответствуют дате сдачи в печать.
Ошибки и изменения не исключены.

Авторские права защищены. Перепечатка, даже части материала, только с нашего разрешения!

Дома лучше всего

Что может быть приятнее, чем прийти домой после рабочего дня и с удовольствием заняться семьей? Вместе поужинать, поиграть или уютно посидеть перед телевизором. Чтобы безмятежно наслаждаться временем со своими самыми дорогими людьми, в своих четырех стенах нужно чувствовать себя комфортно и совершенно безопасно.

Входные двери ThermoPlus и ThermoPro от Hörmann помогают чувствовать себя комфортно. Так как эти высококачественные конструктивные элементы подкупают хорошими показателями теплоизоляции, надежным оснащением для защиты от взлома, большим выбором мотивов и привлекательным соотношением цены и качества. На следующих страницах Вы непременно найдете такую дверь Hörmann, которая соответствует Вашим ожиданиям.





24



«Доброе имя нужно заработать.»

Август Хёрманн

Абсолютно в духе основателя фирмы Вы получаете превосходное качество марки Hörmann с богатым «ноу-хау». Ибо семейное предприятие, оглядываясь на свой 75-летний опыт в качестве специалиста в области строительных элементов, с самого начала осознает себя Вашим партнером в сфере строительства и модернизации. Неспроста Hörmann считается самым успешным производителем входных дверей в Европе. Поэтому, покупая входные двери Hörmann, Вы можете быть уверены – Вы делаете правильный выбор.



1 Качественные изделия из Германии

Конструкция входных дверей компании Hörmann разрабатывается и производится на собственных заводах. Высококвалифицированные сотрудники интенсивно работают не только над созданием новых изделий, но и над модернизацией и совершенствованием выпускаемой продукции вплоть до мельчайших деталей. Результатом этой работы являются патенты и лидирующее положение на рынке. Длительные испытания изделий в реальных условиях гарантируют безупречное качество серийной продукции Hörmann.

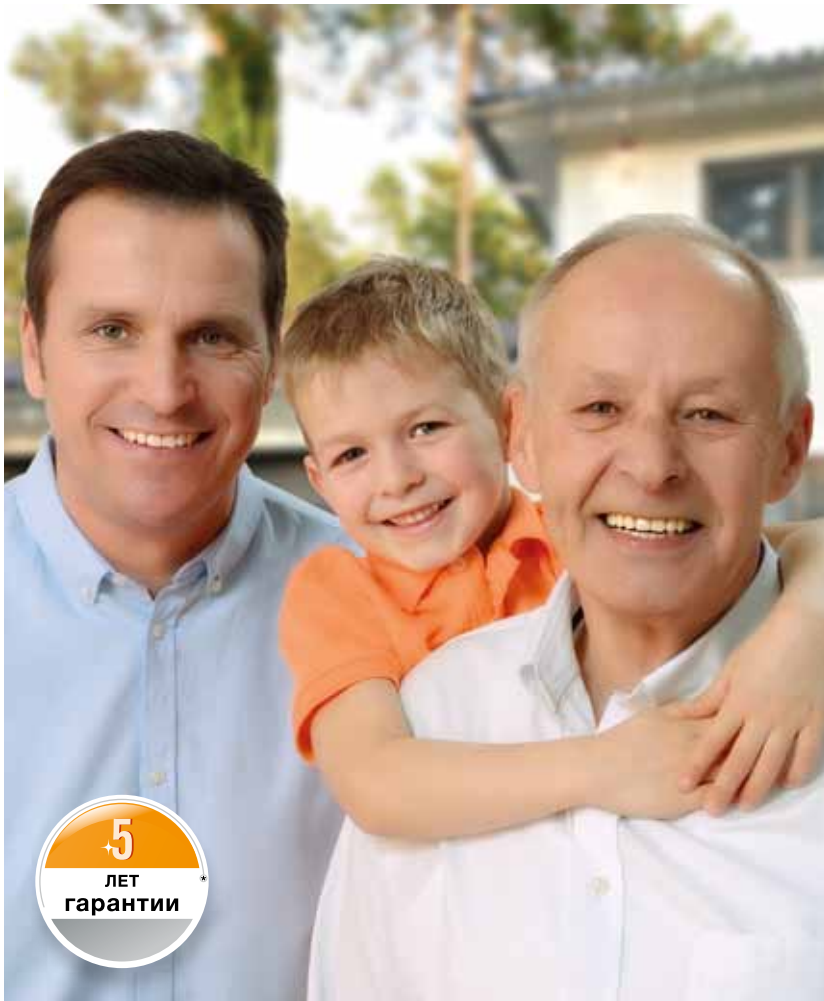

2 Входные двери на долгие годы

Мы убеждены в нашей продукции и в нашем бескомпромиссном обеспечении качества. Поэтому компания Hörmann предоставляет на входные двери ThermoPlus / ThermoPro гарантию* на 5 лет.

* Подробные условия гарантии Вы найдете на сайте: www.hoermann.com

3 Думая о будущем

Компания Hörmann подает хороший пример. Начиная с 2013 года, предприятие покрывает свое потребление энергии на 40 % из экологически чистой электроэнергии и намерено наращивать эти показатели. Вместе с этим, за счет введения «умной» и сертифицированной системы управления энергией ежегодно экономятся тонны CO₂. И не в последнюю очередь компания Hörmann предлагает изделия для экологичного строительства. Узнайте больше о экологической

деятельности компании Hörmann в проспекте «Hörmann и экология».

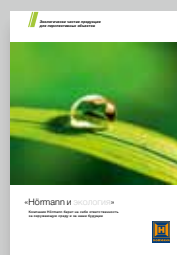



4 Дверное полотно без видимого профиля створки

Изысканный и благородный прием готовят Вам двери ThermoPro и ThermoPlus – и неважно, предназначены они для главного входа в дом или для бокового. Красивое дверное полотно, сплошное с внешней и внутренней стороны, с расположенным внутри профилем створки отвечает самым взыскательным требованиям к оформлению. Их внешний вид изнутри (см. рис. на стр. 30) идеально сочетается с межкомнатными дверьми.



Профиль створки слишком заметен и портит внешний вид дверей других производителей

5 Эффективная теплоизоляция

Входные двери ThermoPro обеспечивают эффективную теплоизоляцию Вашего дома благодаря показателю U_D до $1,1 \text{ Вт}/(\text{м}^2 \cdot \text{К})^*$. Благодаря показателю U_D до $0,87 \text{ Вт}/(\text{м}^2 \cdot \text{К})^*$ входные двери ThermoPlus символизируют еще один плюс в пользу теплоизоляции. Таким образом, Вы экономите электроэнергию и делаете свой вклад в защиту окружающей среды.



6 Замок с защитой от взлома

Вы и Ваша семья хотите чувствовать себя дома в безопасности. Поэтому наши двери ThermoPlus / ThermoPro серийно оснащены замком с многоточечным запираением. Со стороны петель дверь защищена тремя запирающими штырями. Двери ThermoPlus защищены сплошной предохранительной планкой со стороны петель. Таким образом, со стороны петель дверь отлично защищена от подваживания.

Для еще более эффективной защиты от взлома, многие мотивы дверей ThermoPro, а также все входные двери ThermoPlus (также с боковыми элементами и окнами верхнего света) опционально поставляются с оснащением для защиты от взлома RC 2.



Более подробную информацию Вы найдете на стр. 30.



7 Безопасное остекление

Входные двери Hörmann отвечают самым взыскательным требованиям в вопросах защиты от взлома и несчастных случаев. Многослойное безопасное стекло (VSG) толщиной 8 мм с внутренней стороны изоляционного остекления обеспечивает максимум безопасности. Если стекло будет разбито, то его осколки не разлетятся, а останутся зафиксированными на внутренней пленке, так что опасность пораниться ими практически исключена. Кроме этого, многослойное безопасное стекло VSG обладает более высокой защитой от взлома, поскольку пробить и просунуть внутрь руку очень сложно.

ThermoPlus

Дверное полотно

Высококачественные двери ThermoPlus оснащены сплошным стальным полотном толщиной 65 мм с расположенным внутри профилем створки и толстым фальцем. Сплошное дверное полотно выглядит с внутренней стороны как межкомнатная дверь и гармонично вписывается в атмосферу Вашего интерьера.

Профиль створки

Профиль створки из композиционного материала обеспечивает лучшее термическое разделение и повышает устойчивость. Благодаря этому дверное полотно надолго сохраняет свою форму.

Теплоизоляция

Благодаря дверям в исполнении ThermoPlus с показателем U_D до 0,87 Вт/(м²·К) обеспечивается отличная теплоизоляция, и Вы можете экономить энергию.

Защита от взлома

Все мотивы входных дверей ThermoPlus, также вместе с боковыми элементами и окнами верхнего света, поставляются по дополнительному заказу с противовзломным оснащением класса RC 2. Проверка осуществлялась для монтажа с закрыванием наружу и вовнутрь.



Roundstyle (профиль А3)

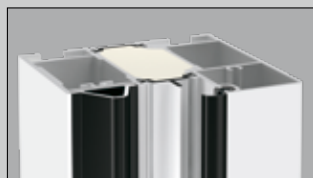

Прямоугольное исполнение (профиль А4)



Коробка

Алюминиевая коробка с термическим разделением, толщиной 80 мм, с полиуретановым наполнением поставляется в исполнении Roundstyle или прямоугольном исполнении.

Уплотнение

Двери ThermoPlus подкупают продуманными деталями, например, алюминиево-пластмассовым порогом с термическим разделением, высотой 20 мм, с тройным уровнем уплотнения. Он обеспечивает оптимальную теплоизоляцию.



65 мм

ThermoPlus

Показатель U_D
до 0,87 Вт/(м²·К)

Проверено Институтом IFT Rosenheim
Размер двери RAM 1230 × 2180 мм

ThermoPro

Дверное полотно

Двери ThermoPro оснащены сплошным снаружи и изнутри стальным полотном толщиной 46 мм с расположенным внутри профилем створки и толстым фальцем. Сплошное дверное полотно с внутренней стороны выглядит как межкомнатная дверь и гармонично вписывается в интерьер.

Профиль створки

Профиль створки из композиционного материала термически разделен и очень устойчив. Благодаря этому дверное полотно надолго сохраняет свою форму.

Теплоизоляция

Двери ThermoPro с дверным полотном со вспененным полиуретаном и термическим разделением предлагают Вам оптимальную теплоизоляцию с показателем U_D до $1,1 \text{ Вт}/(\text{м}^2 \cdot \text{К})$ для Вашего дома.

Защита от взлома

Мотивы дверей ThermoPro TPS 700 / 750 / 900 / 010 / 015 и 100 поставляются без боковых элементов и окон верхнего света, по дополнительному заказу в исполнении с защитой от взлома класса RC 2. Двери проверены для монтажа с закрыванием наружу и вовнутрь.



Roundstyle (профиль A1)

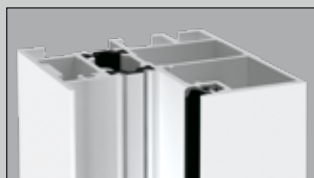

Прямоугольное исполнение (профиль A2)



Коробка

Алюминиевая коробка с термическим разделением толщиной 60 мм поставляется в исполнении Roundstyle или прямоугольном исполнении.

Уплотнение

Алюминиево-пластмассовый порог с термическим разделением, высотой 20 мм, с двойным уровнем уплотнения существенно снижает потери тепла. Защита от непогоды обеспечивается благодаря дополнительному щеточному уплотнению в области порога.

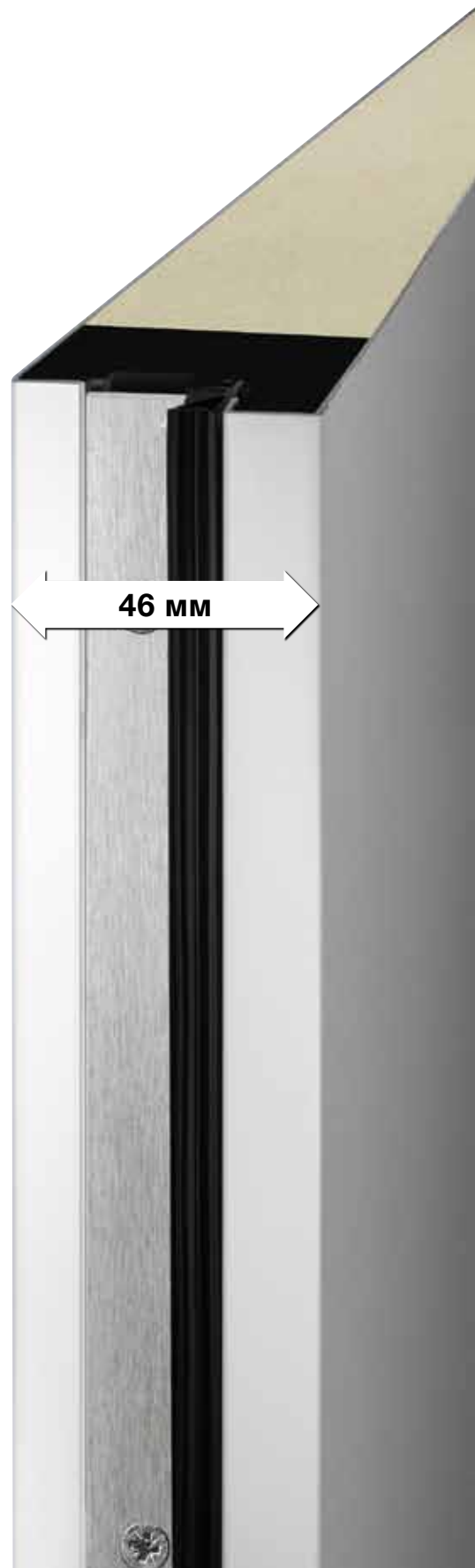

46 мм

ThermoPro

Показатель U_D
до $1,1 \text{ Вт}/(\text{м}^2 \cdot \text{К})$

Проверено Институтом IFT Rosenheim
Размер двери RAM 1230 × 2180 мм



Входная дверь как приглашение в гости

Входная дверь ThermoPlus имеет все характеристики хорошей двери. Сплошное стальное дверное полотно толщиной 65 мм с заполнением из твердого пенополиуретана и внутренний профиль створки из композиционного материала не дают холоду проникнуть в помещение. Показатель U_D до 0,87 Вт/(м²·К) дверей ThermoPlus демонстрирует очень хорошую теплоизоляцию. Двери серийно оснащены сверхнадежным замком с 5-кратным запираением, что дает Вам чувство защищенности в Вашем доме. Мотивы ThermoPlus опционально поставляются с оснащением для защиты от взлома класса RC 2 – для большей безопасности в собственных четырех стенах.

Вы можете выбрать свою дверь из 8 привлекательных мотивов и придать ей индивидуальности за счет одного из 15 предпочтительных цветов и 5 декоративных отделок Decograin. Уже за 1207 € (рекомендуемая розничная цена) Вы можете получить индивидуальную дверь ThermoPlus от Hörmann!

Визитная карточка хорошего вкуса



Мотив 700

Рис.: предпочтительный цвет серого алюминия RAL 9007

Ручка из нержавеющей стали HB 38-2 на стальном заполнении, сплошное остекление: тройное изоляционное остекление, снаружи многослойное безопасное стекло VSG, в середине Float, подвергнутое пескоструйной обработке, с прозрачными полосами, внутри прозрачное однослойное безопасное стекло ESG, показатель U_D до 0,98 Вт/(м²·К)*

Боковой элемент / окно верхнего света

Тройное изоляционное остекление, снаружи многослойное безопасное стекло VSG, посередине Float, изнутри VSG



Мотив 750

Рис.: стандартный белый цвет с шелковистоматовым блеском, RAL 9016

Ручка из нержавеющей стали HB 38-2 на стальном заполнении, сплошное остекление: тройное изоляционное остекление, снаружи многослойное безопасное стекло VSG, в середине Float, подвергнутое пескоструйной обработке, с прозрачными полосами, внутри прозрачное однослойное безопасное стекло ESG, показатель U_D до 0,95 Вт/(м²·К)*

Боковой элемент / окно верхнего света

Тройное изоляционное остекление, снаружи многослойное безопасное стекло VSG, посередине Float, изнутри VSG



Мотив 800 ■ НОВИНКА

Рис.: Decograin Titan Metallic CH 703
 Ручка из нержавеющей стали НВ 38-2 на стальном заполнении, с 4 остеклениями прямоугольной формы с рамой из нержавеющей стали: тройное изоляционное остекление, снаружи многослойное безопасное стекло VSG, в середине Float, подвергнутое пескоструйной обработке, внутри прозрачное VSG, показатель U_D до 0,93 Вт/(м²·К)*

Боковой элемент / окно верхнего света

Тройное изоляционное остекление, снаружи многослойное безопасное стекло VSG, посередине Float, изнутри VSG



Мотив 810 ■ НОВИНКА

Рис.: стандартный белый цвет с шелковистоматовым блеском, RAL 9016
 Ручка из нержавеющей стали НВ 38-2 на стальном заполнении, с 3 остеклениями прямоугольной формы с прозрачной полосой по периметру и рамой из нержавеющей стали: тройное изоляционное остекление, снаружи многослойное безопасное стекло VSG, в середине Float, подвергнутое пескоструйной обработке, внутри прозрачное однослойное безопасное стекло ESG, показатель U_D до 0,99 Вт/(м²·К)*

Боковой элемент / окно верхнего света

Тройное изоляционное остекление, снаружи многослойное безопасное стекло VSG, посередине Float, изнутри VSG

* В зависимости от размера двери. Указанные показатели действуют для RAM 1230 × 2180 мм



Красивый прием в Ваш дом



Мотив 850

Рис.: Decograin Dark Oak

Ручка из нержавеющей стали НВ 38-2 на стальном заполнении, с остеклением полукруглой формы: тройное изоляционное остекление, снаружи многослойное безопасное стекло VSG, в середине Float, подвергнутое пескоструйной обработке, с прозрачными полосами, внутри прозрачное VSG, показатель U_D до $0,96 \text{ Вт}/(\text{м}^2 \cdot \text{К})^*$

Боковой элемент / окно верхнего света

Тройное изоляционное остекление, снаружи многослойное безопасное стекло VSG, посередине Float, изнутри VSG



Мотив 900

Рис.: стандартный белый цвет с шелковистоматовым блеском, RAL 9016

Ручка из нержавеющей стали НВ 38-2 на стальном заполнении, с остеклением полукруглой формы: тройное изоляционное остекление, снаружи многослойное безопасное стекло VSG, в середине Float, подвергнутое пескоструйной обработке, с прозрачными полосами, внутри прозрачное однослойное безопасное стекло ESG, показатель U_D до $0,96 \text{ Вт}/(\text{м}^2 \cdot \text{К})^*$

Боковой элемент / окно верхнего света

Тройное изоляционное остекление, снаружи многослойное безопасное стекло VSG, посередине Float, изнутри VSG

◀ Мотив 900 в исполнении Titan Metallic CH 703, с боковым элементом

* В зависимости от размера двери. Указанные показатели действуют для RAM 1230 x 2180 мм



Мотив 015

Рис.: Decograin Titan Metallic CH 703
с декоративными элементами
под нержавеющую сталь
Ручка из нержавеющей стали НВ 14-2
на стальном заполнении, опция:
с декоративными элементами
под нерж. сталь ■ **НОВИНКА**,
показатель U_D до $0,87 \text{ Вт}/(\text{м}^2 \cdot \text{К})^*$

Боковой элемент / окно верхнего света

Тройное изоляционное остекление, снаружи
многослойное безопасное стекло VSG,
посередине Float, внутри VSG

* В зависимости от размера двери.

Указанные показатели действуют для RAM 1230 × 2180 мм

Поставьте акцент на стиль



Мотив 010

Рис.: стандартный белый цвет с шелковистоматовым блеском, RAL 9016

Ручка из нержавеющей стали НВ 14-2 на стальной филенке, показатель U_D до 0,87 Вт/(м²·К)*

Боковой элемент / окно верхнего света

Тройное изоляционное остекление, снаружи многослойное безопасное стекло VSG, посередине Float, изнутри VSG



Мотив 015

Рис.: стандартный белый цвет с шелковистоматовым блеском, RAL 9016

Ручка из нержавеющей стали НВ 14-2 на стальной филенке с гофрами, показатель U_D до 0,87 Вт/(м²·К)*

Боковой элемент / окно верхнего света

Тройное изоляционное остекление, снаружи многослойное безопасное стекло VSG, посередине Float, изнутри VSG



Сделайте вход в Ваш дом настоящим украшением

Если Вы хотите оснастить главный или боковой вход в дом высококачественной и внешне красивой дверью, то выбрав дверь ThermoPro от Hörmann, Вы сделаете правильный выбор. Благодаря показателю U_D до 1,1 Вт/(м²·К) двери ThermoPro достигают хорошую теплоизоляцию. Благодаря серийному сверхнадежному замку с 5-кратным запирающим входные двери имеют идеальное оснащение для защиты от взлома. Некоторые мотивы опционально поставляются с оснащением для защиты от взлома класса RC 2 – для большего уюта.

На Ваш выбор представлены 12 дверных мотивов – от современных до классических. Вашим дверям от Hörmann Вы можете придать индивидуальности в соответствии с Вашими желаниями, используя цвета, остекления, боковые элементы и окна верхнего света. Выгодные по цене двери ThermoPro поставляются по цене от 871 € (рекомендуемая розничная цена).



Мотив 700

Рис.: Decograin Titan Metallic CH 703

Ручка из нержавеющей стали НВ 38-2 на стальном заполнении, сплошное остекление: тройное изоляционное остекление, снаружи многослойное безопасное стекло VSG, в середине Float, подвергнутое пескоструйной обработке, с прозрачными полосами, внутри прозрачное однослойное безопасное стекло ESG, показатель U_D до $1,3 \text{ Вт}/(\text{м}^2 \cdot \text{К})^*$

Боковой элемент / окно верхнего света

Двойное изоляционное остекление, снаружи многослойное безопасное стекло VSG, изнутри VSG, Float, подвергнутое пескоструйной обработке

Простое доказательство хорошего вкуса



Мотив 750

Рис.: стандартный белый цвет с шелковистоматовым блеском, RAL 9016

Ручка из нержавеющей стали HB 38-2 на стальном заполнении, сплошное остекление: тройное изоляционное остекление, снаружи многослойное безопасное стекло VSG, в середине Float, подвергнутое пескоструйной обработке, с прозрачными полосами, внутри прозрачное однослойное безопасное стекло ESG, показатель U_D до 1,2 Вт/(м²·К)*

Боковой элемент / окно верхнего света

Двойное изоляционное остекление, снаружи многослойное безопасное стекло VSG, изнутри VSG, Float



Мотив 900

Рис.: Decograin Golden Oak

Ручка из нержавеющей стали HB 38-2 на стальном заполнении, с остеклением полукруглой формы: тройное изоляционное остекление, снаружи многослойное безопасное стекло VSG, в середине Float, подвергнутое пескоструйной обработке, с прозрачными полосами, внутри прозрачное однослойное безопасное стекло ESG, показатель U_D до 1,2 Вт/(м²·К)*

Боковой элемент / окно верхнего света

Двойное изоляционное остекление, снаружи многослойное безопасное стекло VSG, изнутри VSG, Float

* В зависимости от размера двери. Указанные показатели действуют для RAM 1230 × 2180 мм

Не знающая времени элегантность для Вашего дома



Мотив 010

Рис.: предпочтительный цвет серого антрацита RAL 7016

Ручка из нержавеющей стали НВ 14-2 на стальной филенке, показатель U_D до 1,1 Вт/(м²·К)*

Боковой элемент / окно верхнего света

Двойное изоляционное остекление, снаружи многослойное безопасное стекло VSG, изнутри однослойное безопасное стекло ESG



Мотив 020

Рис.: стандартный белый цвет с шелковистоматовым блеском, RAL 9016

Ручка из нержавеющей стали НВ 14-2 на стальном заполнении, сплошное остекление: двойное изоляционное остекление, снаружи многослойное безопасное стекло VSG, внутри однослойное безопасное стекло ESG, Mastercarré, показатель U_D до 1,4 Вт/(м²·К)*

Боковой элемент / окно верхнего света

Двойное изоляционное остекление, снаружи многослойное безопасное стекло VSG, изнутри однослойное безопасное стекло ESG, Mastercarré



Мотив 030

Рис.: предпочтительный светло-серый цвет RAL 7040

Ручка из нержавеющей стали HB 14-2 на стальном заполнении, сплошное остекление: двойное изоляционное остекление, снаружи многослойное безопасное стекло VSG, внутри однослойное безопасное стекло ESG, Mastercarré, показатель U_D до 1,3 Вт/(м²·К)*

Боковой элемент / окно верхнего света

Двойное изоляционное остекление, снаружи многослойное безопасное стекло VSG, внутри однослойное безопасное стекло ESG, Mastercarré



Мотив 040

Рис.: стандартный белый цвет с шелковистоматовым блеском, RAL 9016

Ручка из нержавеющей стали HB 14-2 на стальном заполнении, с круглым остеклением Ø 300 мм: двойное изоляционное остекление, снаружи многослойное безопасное стекло VSG, внутри однослойное безопасное стекло ESG, орнаментное стекло 504, показатель U_D до 1,2 Вт/(м²·К)*

Боковой элемент / окно верхнего света

Двойное изоляционное остекление, снаружи многослойное безопасное стекло VSG, внутри однослойное безопасное стекло ESG, орнаментное стекло 504

* В зависимости от размера двери. Указанные показатели действуют для RAM 1230 × 2180 мм



НОВИНКА: декоративные элементы под нержавеющую сталь под нержавеющую сталь



Мотив 015

Рис.: стандартный белый цвет с шелковистоматовым блеском, RAL 9016

Ручка из нержавеющей стали НВ 14-2 на стальном заполнении с гофрами, опция: с декоративными элементами под нерж. сталь ■ **НОВИНКА**, показатель U_D до 1,1 Вт/(м²·К)*

Боковой элемент / окно верхнего света

Двойное изоляционное остекление, снаружи многослойное безопасное стекло VSG, внутри прозрачное VSG



Мотив 025

Рис.: стандартный белый цвет с шелковистоматовым блеском, RAL 9016 с декоративными элементами под нержавеющую сталь

Ручка из нержавеющей стали НВ 14-2 на стальном заполнении, опция: с декоративными элементами под нерж. сталь ■ **НОВИНКА**, сплошное остекление: двойное изоляционное остекление, снаружи многослойное безопасное стекло VSG, внутри однослойное безопасное стекло ESG, Mastercarré, показатель U_D до 1,4 Вт/(м²·К)*

Боковой элемент / окно верхнего света

Двойное изоляционное остекление, снаружи многослойное безопасное стекло VSG, внутри однослойное безопасное стекло ESG, Mastercarré

**Мотив 100**

Рис.: предпочтительный коричневый цвет RAL 8028

Ручка из нержавеющей стали НВ 14-2 на стальном заполнении, с 6 кассетными полями, показатель U_D до 1,1 Вт/(м²·К)*

Боковой элемент с панельным заполнением

3 кассетных поля

Боковой элемент / окно верхнего света

Двойное изоляционное остекление, снаружи многослойное безопасное стекло VSG, внутри однослойное безопасное стекло ESG, Cathedral с мелким узором

Для ценителей деревенского стиля



Мотив 200

Рис.: стандартный белый цвет с шелковистоматовым блеском, RAL 9016
Ручка из нержавеющей стали HB 14-2 на стальном заполнении, двойное изоляционное остекление, снаружи многослойное безопасное стекло VSG, внутри однослойное безопасное стекло ESG, Cathedral с мелким узором, с накладными перекладинами, показатель U_D до 1,2 Вт/(м²·К)*

Боковой элемент с панельным заполнением
3 кассетных поля

Боковой элемент / окно верхнего света
Двойное изоляционное остекление, снаружи многослойное безопасное стекло VSG, внутри однослойное безопасное стекло ESG, Cathedral с мелким узором



Мотив 400

Рис.: стандартный белый цвет с шелковистоматовым блеском, RAL 9016
Ручка из нержавеющей стали HB 14-2 на стальном заполнении, двойное изоляционное остекление, снаружи многослойное безопасное стекло VSG, внутри однослойное безопасное стекло ESG, Cathedral с мелким узором, с накладными перекладинами, показатель U_D до 1,5 Вт/(м²·К)*

Боковой элемент с панельным заполнением
1 поле с кассетами и двойное изоляционное остекление, снаружи многослойное безопасное стекло VSG, внутри однослойное безопасное стекло ESG, Cathedral с мелким узором

Боковой элемент / окно верхнего света
Двойное изоляционное остекление, снаружи многослойное безопасное стекло VSG, внутри однослойное безопасное стекло ESG, Cathedral с мелким узором

* В зависимости от размера двери. Указанные показатели действуют для RAM 1230 × 2180 мм

Безопасность дает чувство уверенности

Замок с 5-кратным запираением с повышенным уровнем защиты

Вы будете чувствовать себя дома в полной безопасности: два конических поворотных ригеля **4** с двумя дополнительными запирающими штырями **3** и одним ригельным замком **2** входят в замыкающие накладки коробки и плотно прижимают дверь. Замыкающие накладки для дверей ThermoPlus регулируются для оптимальной установки двери. Двери оснащены защелкой бесшумного закрывания **1**.



Предохранитель со стороны петель

Хорошо, когда человек чувствует себя дома в безопасности. По этой причине двери ThermoPro / ThermoPlus имеют дополнительную защиту со стороны петель, что делает подвигивание практически невозможным.

5 ThermoPro

с 3 запирающими штырями

6 ThermoPlus

со сплошной предохранительной планкой из алюминия

7 Идеальная установка благодаря роликовым петлям, регулируемым в трех плоскостях

Легкий ход дверей обеспечивается благодаря применению крепких петель с декоративными накладками (отделка под нержавеющую сталь) и защитой от вытягивания штифта; эти петли состоят из двух частей и могут регулироваться в трех плоскостях.

8 Внутренняя нажимная ручка

Все двери в серийном исполнении поставляются с изящной нажимной ручкой из нержавеющей стали и розеткой с наружной стороны.

9 Профильный цилиндр

Серийно поставляется с 5 ключами. С аварийной функцией и функцией оповещения об опасности, т.е. дверь можно запереть, даже если изнутри вставлен ключ.



Оснащение по желанию

Автоматические замки

Замок с многоточечным запирающим устройством позволит открыть Вашу дверь просто и комфортно при помощи пульта ДУ, дистанционно управляемого детектора отпечатков пальцев или транспондера. Теперь Вы можете спокойно забыть о ключе.

1 Открывание при помощи транспондера ■ НОВИНКА

Входная дверь оснащена электромеханическим профильным цилиндром для открывания при помощи транспондера. Держите транспондер перед цилиндром и тогда Вы можете отпереть и открыть дверь при помощи ручки Knauf.

2 Открывание при помощи пульта ДУ ■ НОВИНКА

3 Открывание при помощи дистанционно управляемого детектора отпечатков пальцев ■ НОВИНКА

При управлении с помощью пульта ДУ или дистанционно управляемого детектора отпечатков пальцев Ваша входная дверь отпирается автоматически посредством электродвигателя. И теперь Вам нужно лишь надавить на дверь.

Электрическое устройство открывания (без рис.)

С помощью электрической защелки Вы можете легко открыть Вашу дверь изнутри при помощи выключателя. В качестве альтернативы Вы можете, например, в дневное время передвинуть блокировку, и в этом случае дверь будет легко открываться снаружи.

Водоотводящая планка (без рис.)

Защищает и одновременно украшает: планку белого цвета RAL 9016 для отвода ливневых вод можно легко смонтировать дополнительно.



Остекление для дверей



Мотив 700 / 750 / 800 / 810 / 850 / 900

Преимуществом этих мотивов является выполненная заподлицо отделка с внутренней и внешней стороны. Рамы остекления из нержавеющей стали подчеркивают гармоничный внешний вид. Тройное изоляционное остекление с высоким показателем теплоизоляции помогает сократить расход энергии.



Мотив 020 / 025 / 030 / 040

Двери оснащены двойным изоляционным остеклением, обеспечивающим эффективную теплоизоляцию. Пластмассовые рамы остекления «Roundstyle» придают дверям современный и гармоничный внешний вид. Рамы остекления дверей с поверхностью Decograin окрашиваются в цвет поверхности двери.



Мотив 200 / 400

Оба мотива дверей с кассетами в сочетании с идеально подходящими рамами остекления из пластмассы «Profilstyle» станут настоящей визитной карточкой Вашего дома. Двойное изоляционное остекление обеспечивает такую теплоизоляцию, какую можно ожидать только от высококачественных входных дверей Hörmann.

Остекление для боковых элементов и окон верхнего света

Для дверей ThermoPro возможно оснащение боковых элементов и окон верхнего света двойным изоляционным остеклением, а для дверей ThermoPlus – тройным изоляционным остеклением.



Стекло, подвергнутое пескоструйной обработке (ThermoPlus, ThermoPro)



Стекло, подвергнутое пескоструйной обработке, с прозрачными полосами (ThermoPlus, ThermoPro)

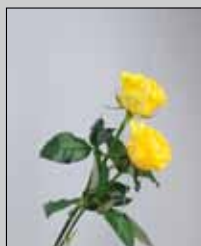

Прозрачное стекло (ThermoPlus, ThermoPro)

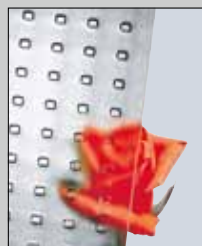

Mastercarré (ThermoPro)



Ornament 504 (ThermoPro)



Kathedral с мелким узором (ThermoPro)

Красивая дверная ручка расставит акценты: выберите дверную ручку согласно Вашим предпочтениям

Все двери серийно поставляются с представленными здесь наружными ручками. В качестве альтернативы Вы можете выбрать другой вариант ручки (с узкой накладкой ES 0 или с широкой накладкой ES 1) из нержавеющей стали.

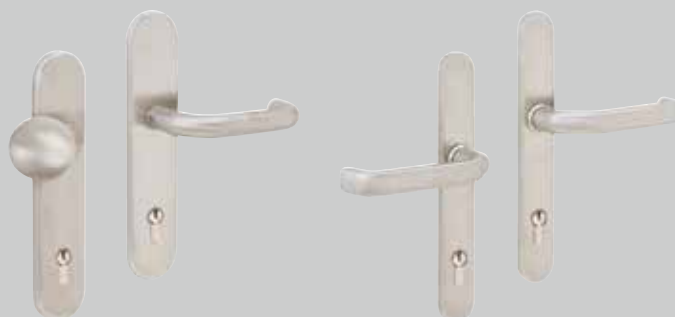

Гарнитур разных ручек ES 0 / ES 1 с круглой ручкой Knauf (рис.: ES 1 из нерж. стали)

Гарнитур нажимных ручек ES 0 / ES 1 (на рис.: ES 0 из нерж. стали)

Найдите свой любимый цвет

Вы предпочитаете сдержанный светло-серый или хотите раскрыться при помощи рубиново-красного? При цветовом оформлении новой входной двери Hörmann Вам дана полная свобода для креативности. Вы можете выбрать между особенно выгодным по цене белым цветом RAL 9016 и 15 другими предпочтительными цветами. Двери ThermoPlus или ThermoPro всегда имеют одинаковый цвет с обеих сторон. С вопросами обращайтесь к представителям компании Hörmann в Вашем регионе.

Серийно белого цвета, выгодного по цене



1

15 предпочтительных цветов

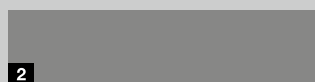

2

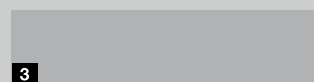

3

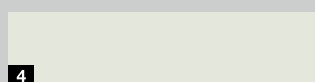

4



5

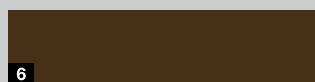

6



7



8

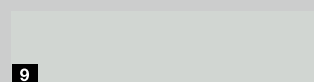

9

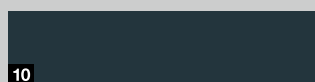

10

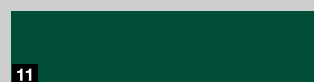

11



12

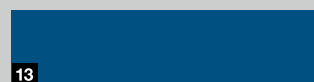

13



14



15

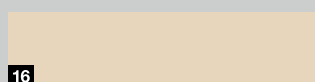

16

- 1 RAL 9016 Белый
- 2 RAL 9007 Цвет серого алюминия
- 3 RAL 9006 Цвет белого алюминия
- 4 RAL 9002 Серо-белый
- 5 RAL 9001 Кремовый
- 6 RAL 8028 Коричневый
- 7 RAL 8003 Кирпичный
- 8 RAL 7040 Серый
- 9 RAL 7035 Светло-серый
- 10 RAL 7016 Цвет серого антрацита
- 11 RAL 6005 Цвет мха
- 12 RAL 5014 Сизый
- 13 RAL 5010 Цвет голубой горечавки
- 14 RAL 3003 Рубиново-красный
- 15 RAL 3000 Огненно-красный
- 16 RAL 1015 Цвет светлой слоновой кости

Элегантно и с точным воспроизведением деталей

Поверхность Decograin* предлагается в четырех вариантах отделки под натуральное дерево, а также в варианте декоративной отделки цвета антрацит с металлическим эффектом. Нанесенное теснение передает характер натурального дерева с точностью до мельчайших деталей.

5 вариантов исполнения поверхности Decograin

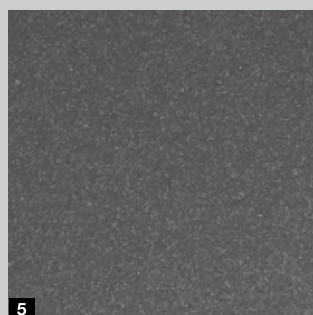
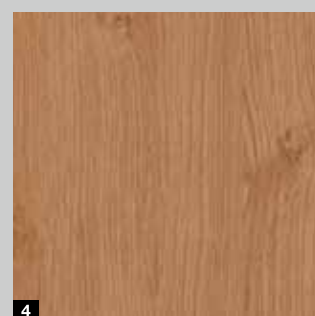
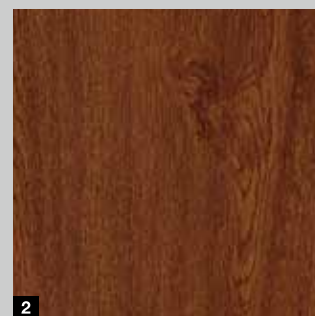
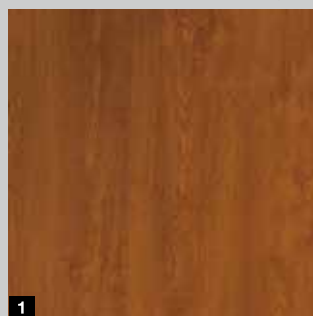

- 1 Decograin Golden Oak (золотой дуб): отделка под дуб светло-каштанового, золотисто-желтого цвета
- 2 Decograin Dark Oak (темный дуб): отделка под дуб орехового цвета
- 3 Decograin Night Oak (дуб венге): фактура дуба с насыщенным темным тоном
- 4 Decograin Winchester Oak: отделка под сучковатый дуб натурального цвета
- 5 Titan Metallic CH 703: цвет антрацита с металлическим блеском

Обратите внимание!

В силу технических причин, связанных с полиграфией, возможны отклонения от изображенных на рисунках цветов и внешнего вида поверхности дверей. Двери с темной поверхностью не следует монтировать на солнечной стороне, так как повышенное тепловое расширение материала может ограничить работоспособность двери.

* Не поставляются для мотивов 100 / 200 / 400. Рамы остекления для мотивов 020 / 025 / 030 / 040 окрашиваются в цвет двери.

Стандартные размеры
ThermoPlus

Наружный размер рамы (заказной размер)	Размер проема в свету	Размер коробки в свету
1000 × 2100	1020 × 2110	850 × 2005
1100 × 2100	1120 × 2110	950 × 2005

Стандартные размеры
ThermoPro

Наружный размер рамы (заказной размер)	Размер проема в свету	Размер коробки в свету
1000 × 2100	1020 × 2110	872 × 2016
1100 × 2100	1120 × 2110	972 × 2016

Нестандартные размеры
ThermoPlus / ThermoPro

Мотивы	Наружный размер рамы (заказной размер)
200	875 – 1100 × 1990 – 2186
020, 025, 030, 700, 750, 800, 810, 850, 900	875 – 1250 × 1875 – 2250
010, 015, 040	875 – 1250 × 1875 – 2250
100, 400	875 – 1100 × 1875 – 2186

ThermoPlus

Варианты коробок

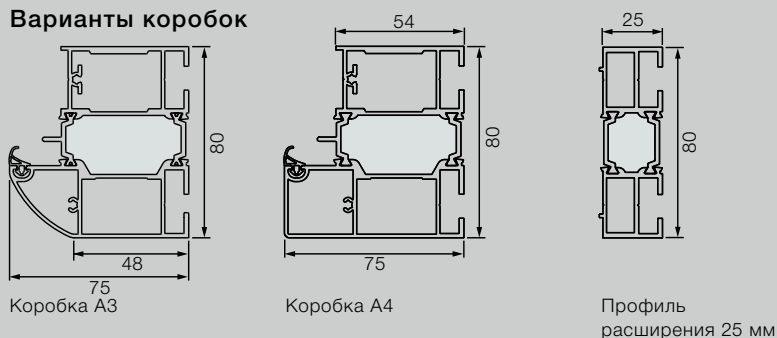

Горизонтальный разрез двери



Горизонтальный разрез бокового элемента

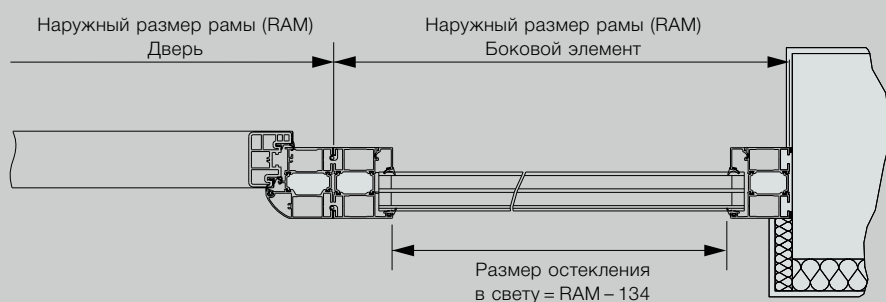

Вертикальный разрез двери

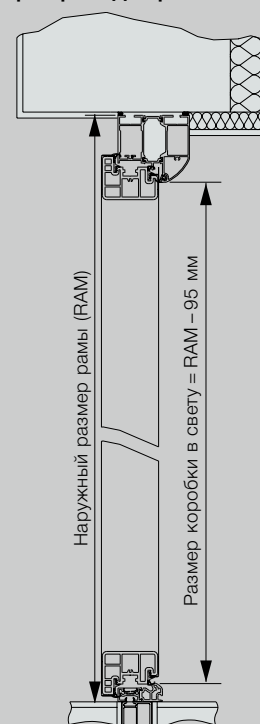

Все размеры в миллиметрах

Стандартные размеры боковых элементов ThermoPlus / ThermoPro

Мотивы	Наружный размер рамы (заказной размер)
Заполнение остеклением: 010, 015, 020, 025, 030, 040, 700, 750, 800, 810, 850, 900	400 × 2100

Нестандартные размеры окон верхнего света ThermoPlus / ThermoPro

Мотивы	Наружный размер рамы (заказной размер)
Заполнение остеклением: 010, 015, 020, 025, 030, 040, 700, 750, 800, 810, 900	875 – 2250 × 300 – 500

Нестандартные размеры боковых элементов ThermoPlus / ThermoPro

Мотивы	Наружный размер рамы (заказной размер)
Заполнение остеклением: 010, 015, 020, 025, 030, 040, 700, 750, 800, 810, 850, 900	ThermoPro: 300 – 1000* × 1875 – 2250 ThermoPlus: 300 – 1000* × 1875 – 2250
Заполнение панелями: 100, 200, 400	450 × 1990 – 2186

* При ширине от 500 мм окно верхнего света невозможно.
Дверные элементы с боковыми элементами не являются несущими, статика обеспечивается корпусом здания.

ThermoPro

Варианты коробок

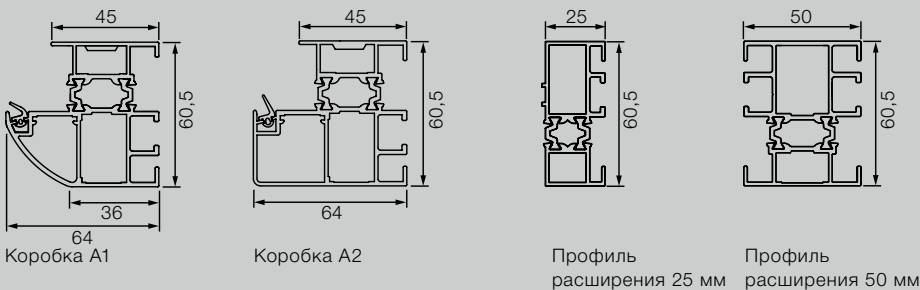

Горизонтальный разрез двери

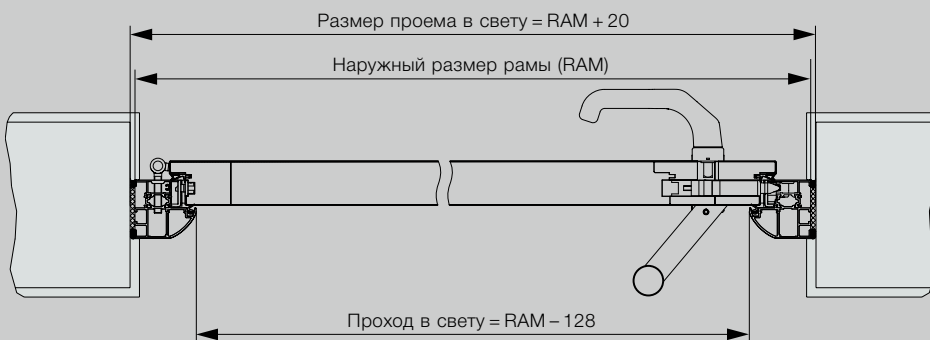

Вертикальный разрез двери

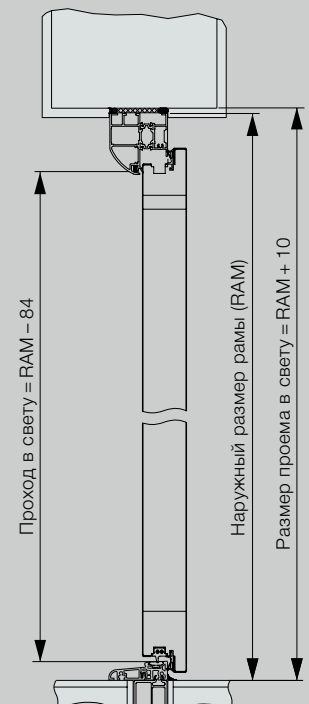

Горизонтальный разрез бокового элемента

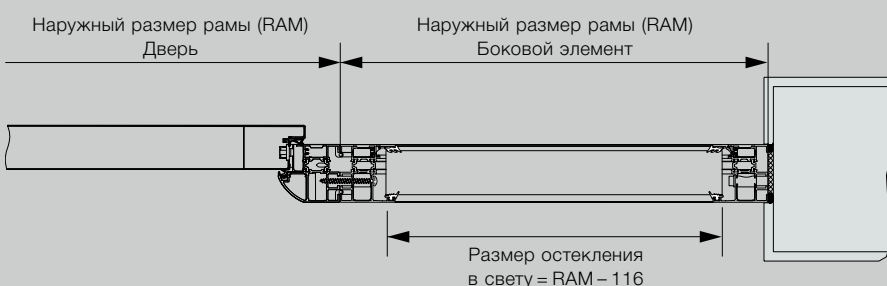

Все размеры в миллиметрах



Познакомьтесь с настоящим качеством Hörmann: в строительстве и при модернизации

С компанией Hörmann Вы сможете все спланировать наилучшим образом. Благодаря тщательно согласованным друг с другом решениям Вы сможете выбрать многофункциональные изделия высочайшего качества для любой области применения.

- **Гаражные ворота**

Подъемно-поворотные или секционные ворота из стали или дерева будут превосходно сочетаться с Вашим архитектурным стилем.

- **Приводы ворот**

Насладитесь комфортом и безопасностью с защитой от взлома: приводы Hörmann для гаражных и въездных ворот.

- **Входные двери**

В нашей обширной программе входных дверей Вы всегда найдете подходящую модель, которая отвечает всем Вашим требованиям и пожеланиям.

- **Стальные двери**

Прочные двери для Вашего дома: от подвала до чердака.

- **Коробки**

Выберите из обширной программы для строительства, расширения и модернизации Вашего дома.



Гаражные ворота и приводы



Входная дверь ThermoPro



Стальные двери

HÖRMANN: КАЧЕСТВО БЕЗ КОМПРОМИССОВ



Hörmann KG Amshausen, Германия



Hörmann KG Antriebstechnik, Германия



Hörmann KG Brandis, Германия



Hörmann KG Brockhagen, Германия



Hörmann KG Dissen, Германия



Hörmann KG Eckelhausen, Германия



Hörmann KG Freisen, Германия



Hörmann KG Ichttershausen, Германия



Hörmann KG Werne, Германия



Hörmann Genk NV, Бельгия



Hörmann Alkmaar B.V., Нидерланды



Hörmann Legnica Sp. z o.o., Польша



Hörmann Beijing, Китай



Hörmann Tianjin, Китай



Hörmann LLC, Montgomery IL, США



Hörmann Flexon LLC, Burgettstown PA, США

Hörmann – единственный производитель на международном рынке, предлагающий «из одних рук» все основные строительные элементы, которые изготавливаются на высокоспециализированных предприятиях в соответствии с новейшими техническими достижениями. Имея широкую торговую и сервисную сеть в Европе и представительства в Америке и Китае, Hörmann является надежным поставщиком высококачественных строительных конструкций. Hörmann – качество без компромиссов.

ГАРАЖНЫЕ ВОРОТА
ПРИВОДЫ
ПРОМЫШЛЕННЫЕ ВОРОТА
ПЕРЕГРУЗОЧНЫЕ СИСТЕМЫ
ДВЕРИ
КОРОБКИ

