

Als Feuer- und Rauchschutztür preisgleich zur H3,
als Mehrzwecktür preisgleich zur D55

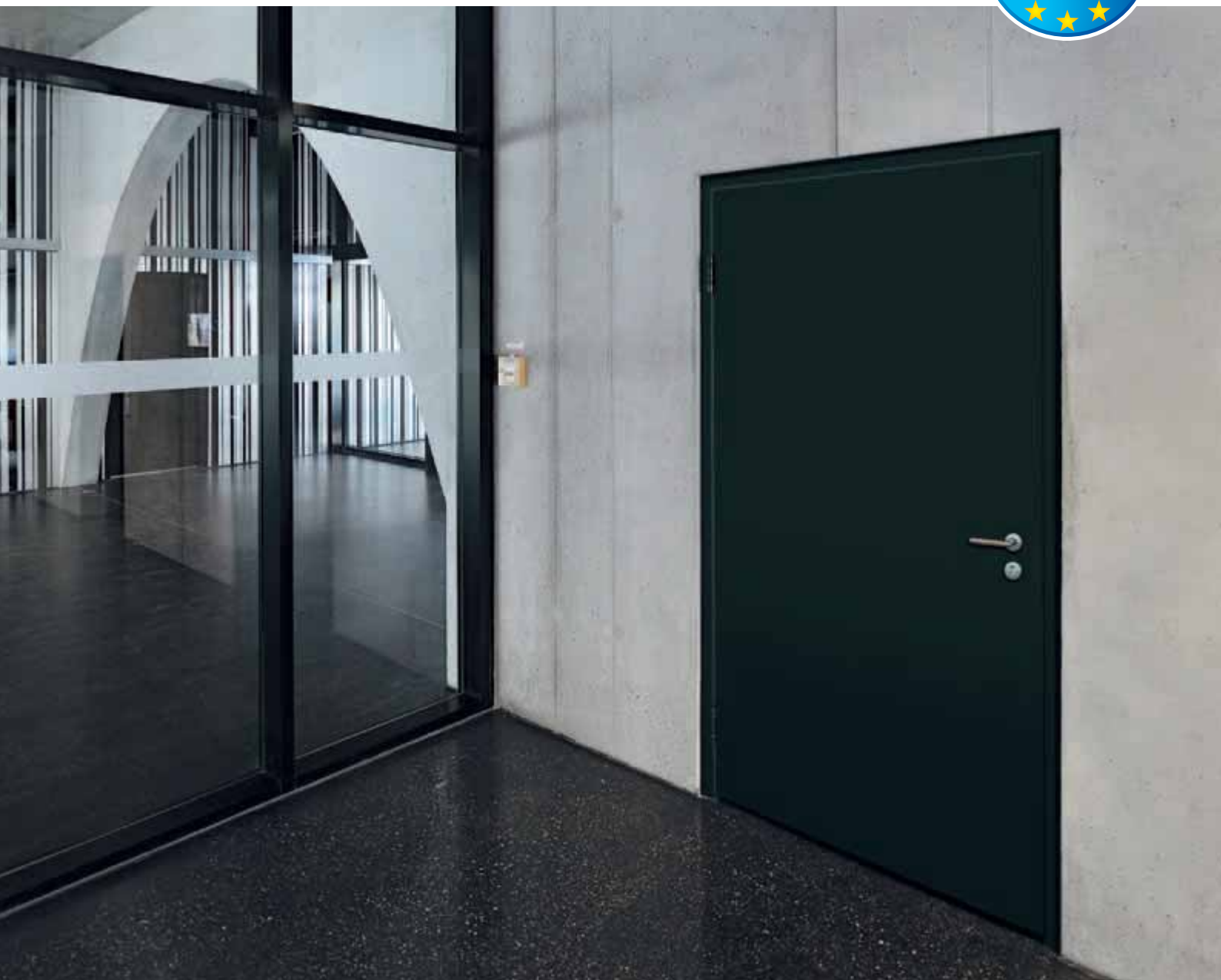

Multifunktionsüren OD

Als vollflächig verklebte Verbundkonstruktion mit dauerhaft planebener Oberfläche

T30 Feuer- und Rauchschutztüren H3 OD
Mehrzwecktüren D65 OD



T30

RS

dB

RC2

WK2

MZ

Markenqualität

Für höchste Sicherheit und Verlässlichkeit



Behörde für Stadtentwicklung und Umwelt in Hamburg mit Hörmann Produkten



Eigene Produktentwicklung

Wachsende und sich verändernde Anforderungen an Funktion und Sicherheit verlangen gerade bei beweglichen Bauelementen wie Toren und Türen ständig Neuentwicklungen und Verbesserungen in der Konstruktion und Ausstattung. Hier beweisen unsere qualifizierten Entwicklungsteams immer wieder ihre hohe Fachkompetenz.



Produktion auf höchstem Niveau

Hörmann setzt auf modernste Produktionstechnik in hochspezialisierten Werken. Computergesteuerte Bearbeitung garantiert maßhaltige Elemente mit perfektem Sitz aller Beschläge und Funktionsteile.



Individuelle Lösungen mit internationaler Zulassung

Hörmann bietet Ihnen mehr als nur Brandschutztüren. Unsere Türen können Sie nach Ihrer individuellen Planung mit weiteren Funktionen ausstatten. Der Vorteil: Sie erhalten alle Türen in ansichtsgleicher Optik – ganz gleich ob Feuerschutz in den Brandschutzklassen T30, T60 und T90, Rauchschutz, Schallschutz oder Einbruchschutz in den Widerstandsklassen WK 2 / RC 2, WK 3 / RC 3, WK 4 / RC 4.

Davon profitieren Sie auch international: Unsere Produkte sind weit über die Grenzen Deutschlands zugelassen. Zahlreiche Konstruktionen entsprechen dem „British Standard“ und sind in weiten Teilen des Commonwealth genehmigt. Darüber hinaus besitzt Hörmann in Frankreich, Italien, Österreich, Russland, Polen, Ungarn und der Schweiz Zulassungen sowie in China, wo Feuerschutztüren für den lokalen Markt produziert werden.

In all diesen Ländern stehen Ihnen kompetente Vertriebsorganisationen für die Planung und Ausführung von Brandschutzlösungen zur Verfügung, die Sie gerne unterstützen.



Brandschutzzentrum mit Brandhaus

In internen Brandtests in unserem Brandschutzzentrum werden ständig Neu- und Weiterentwicklungen auf den geforderten Feuerwiderstand und die Rauchdichtigkeit geprüft. Erkenntnisse aus diesen Tests geben ein hohes Maß an Sicherheit für den Brandschutz im Objekt. Mit diesen Tests werden optimale Voraussetzungen für die offiziellen Prüfungen in den akkreditierten Prüfstellen zur Erteilung der amtlichen Zulassung geschaffen.



Kompetente Objektbetreuung

Erfahrene Fachberater der kundennahen Vertriebsorganisation begleiten Sie von der Objektplanung über die technische Klarstellung bis hin zur Bauabnahme.

Die fachgerechte Montage garantieren erfahrene Hörmann Monteure und das in Seminaren geschulte Fachpersonal der Hörmann Partner.

Heute für die Zukunft entwickelt

Entsprechend der neuen europäischen Produktnormen
EN 16034 und EN 14351



Die Stahl-Feuerschutzabschlüsse H3 OD werden gemäß den europäischen Anforderungen im Brandschutz konstruiert und sind auf die kommende Produktnorm EN 16034 ausgerichtet sowie nach DIN 4102 und EN 1634 geprüft. Stahl-Multifunktionsstüren D65 OD sind auf die Produktnorm EN 14351 ausgerichtet und werden mit CE-Kennzeichen ausgeliefert. Das bedeutet für Sie: Bei Objekten in Europa müssen Sie nicht mehr die einzelnen landesspezifischen Normen beachten. Für die Planung Ihrer Brandschutzabschlüsse gilt nur noch diese eine Europa-Norm.

Multifunktionsstüren OD

Mit besonders stabilem und dauerhaft planebenem Türblatt



Hochwertiges Türblatt

Die vollflächig verklebte Verbundkonstruktion des Türblatts sorgt für eine besonders hohe Stabilität und Flügelsteifigkeit. Damit schließt die Tür immer sicher und passgenau mit einem satten Klang.

Planebene Oberfläche

Die Hörmann Multifunktionsstüren OD überzeugen durch eine dauerhaft planebene Oberfläche. Ihr Vorteil: Ein Verziehen oder Unebenheiten im Türblatt sind nahezu ausgeschlossen.

Harmonische Ansicht

Bei 2-flügeligen Türen bildet der flächenbündige Übergang der beiden Türflügel eine harmonische Gesamtansicht.

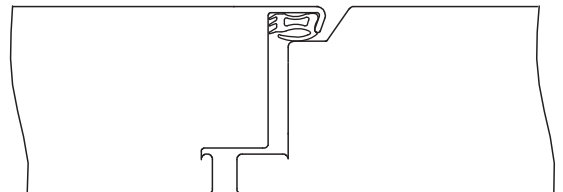

Flächenbündiger Übergang bei 2-flügeligen Türen

Türaufbau

- ❶ Stahlblech, 1,0 / 1,5 mm dick
- ❷ Beidseitig vollflächige Verklebung
- ❸ Brandschutzeinlage / Mineralwolleinlage
- ❹ Planebene Oberfläche

Qualität bis ins Detail

Die neue Multifunktionstür OD mit hochwertiger Ausstattung



Die abgebildete Tür enthält Sonderausstattungen.

1 Falzausführung nach Wunsch

Hörmann Multifunktions Türen erhalten Sie wahlweise in Dünnfalz-Ausführung (Standard) oder in Dickfalz-Ausführung.

2 Oberfläche auch in Farbe

Die Türblätter und Zargen werden verzinkt und pulvergrundbeschichtet in Grauweiß (ähnlich RAL 9002) geliefert. Optional erhalten Sie auch farbige Türen in RAL nach Wahl. Dafür empfehlen wir Ihnen den Einbau mit der Hörmann DryFix Zarge oder 2-schaliger Umfassungszarge. Weitere Infos zur DryFix Zarge finden Sie auf den Seiten 16 und 17.

3 Sicher verriegelt

Das hochwertige Einsteckschloss mit Wechsel PZ-gelocht nach DIN 18250 gehört zur serienmäßigen Ausstattung der Hörmann Stahltüren. Bei 2-flügeligen Türen ist der Standflügel mit einem robusten Falztreibriegel oder Klappkantriegel gesichert.

4 Hochwertiger Drücker

Die solide FS-Rundgriff-Drückergarnitur nach DIN 18273 in Schwarz (aus Polypropylen) erhalten Sie standardmäßig bei allen Multifunktions Türen OD. Zur hochwertigen Ausstattung zählen weiterhin ein Kurzschild, ein festdrehbar gelagerter Drücker und ein Buntbarteinsatz mit einem Schlüssel. Einbruchhemmende Türen werden mit einer serienmäßigen FS-Sicherheitsgarnitur, geprüft nach EN 1906, DIN 18257 und Klasse ES1 (mit Kurzschild und Profilzylinder mit Aufbohrschutz) geliefert.

5 Serienmäßige Selbstschließfunktion

Feuer- und Rauchschutztüren sind grundsätzlich mit einer Selbstschließfunktion ausgestattet. Ein robustes Federband gewährleistet das Selbstschließen bei 1-flügeligen Türen. Je nach Größe und Funktion liefern wir 1-flügelige Türen auch mit dem exklusiven Gleitschienen-Türschließer HDC 35.

Alle 2-flügeligen Feuer- und Rauchschutztüren erhalten Sie standardmäßig mit dem Gestänge-Türschließer (ohne Abbildung). Die mechanische Schließfolgeregelung sorgt für die korrekte Schließfolge beider Türflügel.

6 Wartungsfreundliche Bänder

Wir liefern unsere Multifunktions Türen OD mit zwei robusten und kugelgelagerten Bandgarnituren. Die Bandrollen am Türblatt sind besonders wartungsfreundlich, da sie einfach ausgetauscht werden können.

7 Perfekt justierbare 3D-Bänder

Mit optionalen 3D-Bändern lassen sich die Türen auch nachträglich optimal justieren. Auch der Ausgleich von geringfügigen Montage-Toleranzen ist möglich. Sie erhalten die Bänder in verzinkt pulverbeschichtet oder in hochwertigem Edelstahl.

8 Stabile Sicherungsbolzen

Bei Feuer- und Rauchschutztüren stellen robuste Stahl-Sicherungsbolzen im Brandfall zusätzliche Stabilität auf der Bandseite sicher. Bis zu 4 massive Stahl-Sicherungsbolzen (je nach Widerstandsklasse) schützen bandseitig bei Türen in einbruchhemmender Ausführung nach DIN EN 1627 vor einem möglichen Aushebeln.



1 Lieferbar in Dünnfalz-Ausführung (links) und Dickfalz-Ausführung (rechts)



5 Serienmäßiger Hörmann Gleitschienen-Türschließer HDC 35 bei 1-flügeligen Türen



5 Optionaler Gleitschienen-Türschließer TS 5000 ISM bei 2-flügeligen Türen



6 Serienmäßige Bänder



6 Einfacher Austausch der Bandrollen am Türblatt



7 Optional 3D-Edelstahl-Bänder



8 Stabile Sicherungsbolzen

T30 Feuerschutzabschluss H3 OD

1- und 2-flügelig



Dünnfalz

Türblattdicke 65 mm



Dickfalz

Türblattdicke 65 mm

Hauptfunktion

Feuerhemmend

T30

Zusatzfunktionen

Rauchdicht

RS

dB

Schalldämmend

Schalldämmmaße
von 37 – 40 dB,
Dünnfalz / Dickfalz

WK2

Einbruchhemmend

Nicht in Verbindung
mit Verglasung und
Oberteil
von 625 × 1750 mm
bis 1250 × 2500 mm

RC2

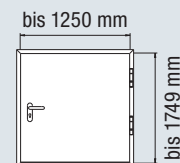
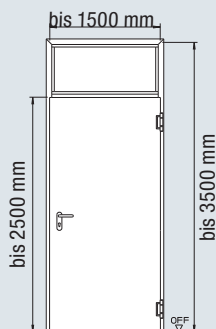

Feuerschutzabschluss

Tür H3-1 OD

Türblatt

65 mm

Blechdicke

1,0 / 1,5 mm

Falzausbildung

Dünnfalz / Dickfalz

Einbau in

Mauerwerk	≥ 115 mm / ≥ 175 mm*
Beton	≥ 100 mm / ≥ 140 mm*
Porenbetonsteine	≥ 150 mm
Porenbetonplatten	≥ 150 mm
Montagewände nach DIN 4102-4, Tab. 48	≥ 100 mm
Montagewände nach DIN 4102-4, Tab. 49	≥ 130 mm

Zusatzfunktionen / Leistungseigenschaften

Wärmedämmung U_p	1,2 W/(m ² ·K)**
Schallschutzklasse	II
mit Abschlussprofil mit Dichtung	38 dB*** / 40 dB****
mit Bodendichtung absenkbar	37 dB*** / 39 dB****
mit Anschlagsschiene mit Dichtung	38 dB*** / 40 dB****
mit 4-seitig umlaufender Zarge	38 dB*** / 40 dB****

* mit Oberteil

** bei einer Tür ohne Verglasung und ohne Oberteil

*** Türen mit Blechdicke 1,0 mm

****Türen mit Blechdicke 1,5 mm

Größenbereich	Tür H3-1 OD	
	Breite	Höhe
Baurichtmaß (Bestellmaß)	500 – 1250	500 – 2500
mit feststehendem Oberteil		– 3500



Dünnfalz
 Türblattdicke 65 mm



Dickfalz
 Türblattdicke 65 mm

Hauptfunktion
 Feuerhemmend



Zusatzfunktion
 Rauchdicht



Schalldämmend
 auf Anfrage

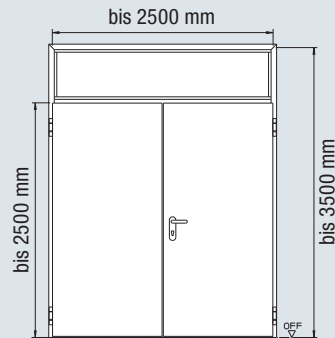

Feuerschutzabschluss	Tür H3-2 OD
Türblatt	65 mm
Blechdicke	1,0 / 1,5 mm
Falzausbildung	Dünnfalz / Dickfalz
Einbau in	
Mauerwerk	≥ 115 mm / ≥ 175 mm*
Beton	≥ 100 mm / ≥ 140 mm*
Porenbetonsteine	≥ 175 mm
Porenbetonplatten	≥ 175 mm
Montagewände	≥ 100 mm
Montagewände nach DIN 4102-4	≥ 130 mm
Zusatzfunktionen / Leistungseigenschaften	
Wärmedämmung U_D	1,3 W/(m ² ·K)**

* mit Oberteil

** bei einer Tür ohne Verglasung und ohne Oberteil

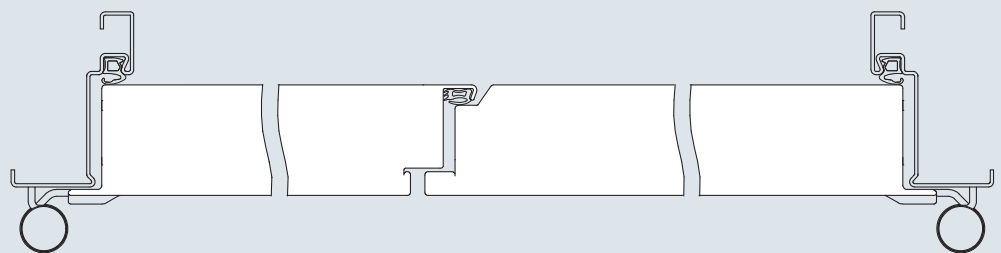

Flächenbündiger Übergang bei 2-flügeligen Türen

Größenbereich	Tür H3-2 OD	
	Breite	Höhe
Baurichtmaß (Bestellmaß)	1375 – 2500	1750 – 2500
mit feststehendem Oberteil		– 3500
Gehflügelbreite	750 – 1250	
Standflügelbreite	500 – 1250	

Multifunktionstür D65 OD

1- und 2-flügelig



Dünnfalz

Türblattdicke 65 mm



Dickfalz

Türblattdicke 65 mm

Hauptfunktion

Mehrzwecktür

MZ

Zusatzfunktionen

dB

Schalldämmend

Schalldämmmaße
von 37 – 40 dB

WK2

Einbruchhemmend

Nicht in Verbindung
mit Verglasung und
Oberteil

RC2

von 625 × 1750 mm
bis 1250 × 2500 mm



Einsatz in

Außenwänden

Gekennzeichnet nach
DIN EN 14351-1

CE

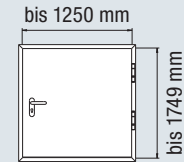
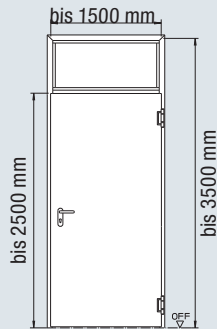

Multifunktionstür

Tür D65-1 OD

Türblatt

65 mm

Blechdicke

1,0 / 1,5 mm

Falzausbildung

Dünnfalz / Dickfalz

Einbau in

Mauerwerk ≥ 115 mm

Beton ≥ 100 mm

Porenbetonsteine ≥ 150 mm

Porenbetonplatten ≥ 150 mm

Montagewände
nach DIN 4102-4, Tab. 48 ≥ 100 mm

Montagewände nach
DIN 4102-4, Tab. 49 ≥ 130 mm

Zusatzfunktionen / Leistungseigenschaften

Wärmedämmung U_p 1,2 W/(m²·K)**

Schallschutzklasse

II

mit Abschlussprofil mit Dichtung 38 dB** / 40 dB***

mit Bodendichtung absenkbar 37 dB** / 39 dB***

mit Anschlagschiene mit Dichtung 38 dB** / 40 dB***

mit 4-seitig umlaufender Zarge 38 dB** / 40 dB***

* bei einer Tür ohne Verglasung und ohne Oberteil

** Türen mit Blechdicke 1,0 mm

*** Türen mit Blechdicke 1,5 mm

Größenbereich	Tür D65-1 OD	
	Breite	Höhe
Baurichtmaß (Bestellmaß)	500 – 1500	500 – 2500
mit feststehendem Oberteil		– 3500



Dünnfalz
 Türblattdicke 65 mm



Dickfalz
 Türblattdicke 65 mm

Hauptfunktion



Mehrwecktür

Zusatzfunktion



Schalldämmend
 auf Anfrage



Einsatz in Außenwänden
 Gekennzeichnet nach
 DIN EN 14351-1

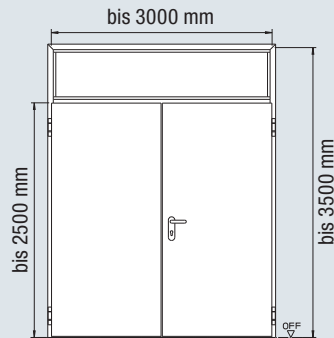

Multifunktionstür

Tür D65-2 OD

Türblatt	65 mm
Blechdicke	1,0 / 1,5 mm
Falzausbildung	Dünnfalz / Dickfalz

Einbau in

Mauerwerk	≥ 115 mm
Beton	≥ 100 mm
Porenbetonsteine	≥ 175 mm
Porenbetonplatten	≥ 175 mm
Montagewände	≥ 100 mm
Montagewände nach DIN 4102-4	≥ 130 mm

Zusatzfunktionen / Leistungseigenschaften

Wärmedämmung U_D	1,3 W/(m ² ·K)*
-----------------------------------	----------------------------

* bei einer Tür ohne Verglasung und ohne Oberteil

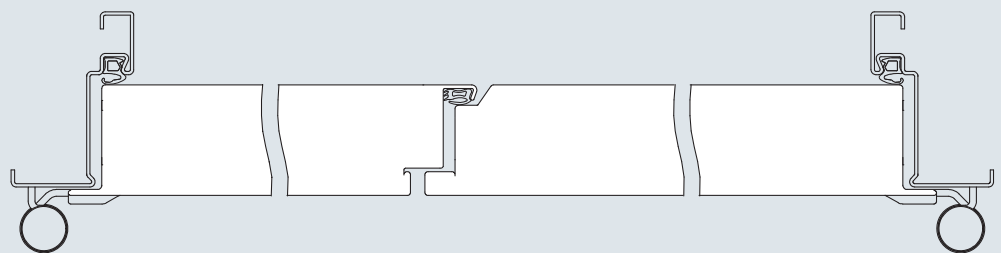

Flächenbündiger Übergang bei 2-flügeligen Türen

Größenbereich	Tür D65-2 OD	
	Breite	Höhe
Baurichtmaß (Bestellmaß)	1375 – 3000	1750 – 2500
mit feststehendem Oberteil		– 3500
Gehflügelbreite	750 – 1500	
Standflügelbreite	500 – 1500	

Mehr Gestaltungsspielraum durch Verglasungen



Stahlprofil in Grauweiß



Edelstahlprofil

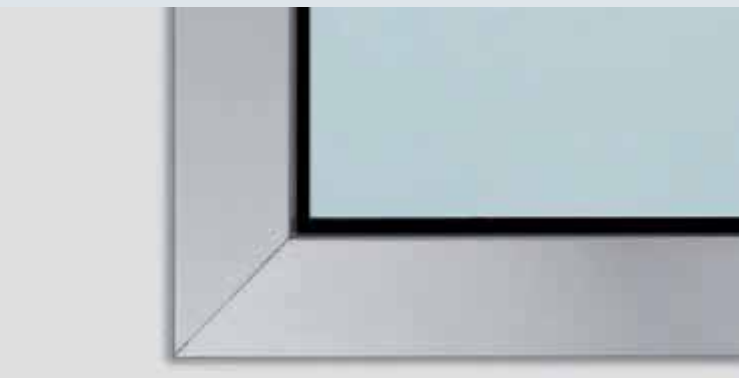

Aluminium-Abdeckprofil

Verglasungsrahmen aus Stahl oder Aluminium

Die Verglasungsprofile werden standardmäßig aus verzinktem Stahl, pulvergrundbeschichtet in Grauweiß (ähnlich RAL 9002) geliefert.

Auf Wunsch erhalten Sie die Profile auch in Edelstahl gebürstet und Rechteckverglasungen mit Aluminium-Abdeckprofilen, eloxiert im Naturton (F1).

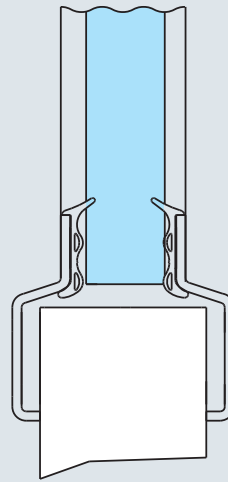
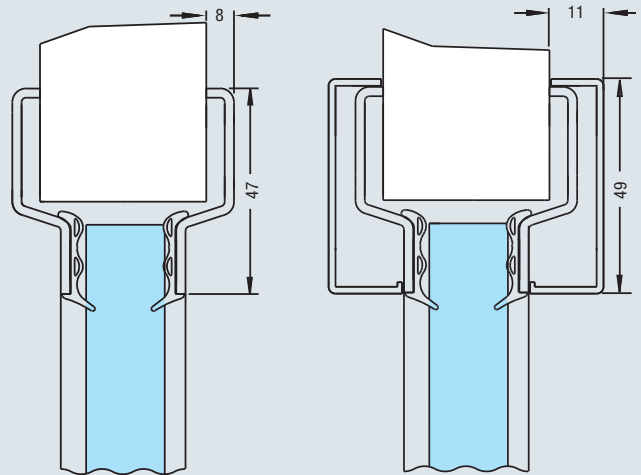

Stahlprofil

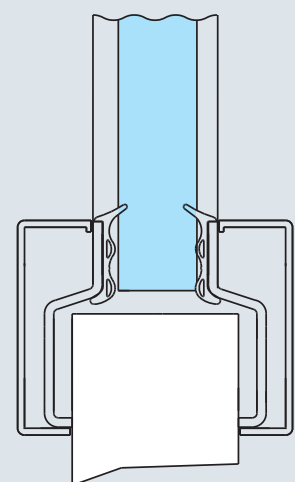

Aluminium-Abdeckprofil

Verglasungen in Standardgröße sind proportional auf die Türgröße abgestimmt und ergeben mit ihren schlanken Profilen ein optisch ansprechendes und einheitliches Bild. Türdrücker ragen nicht in die Glasdurchsicht.

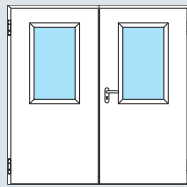
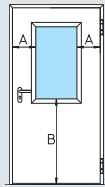
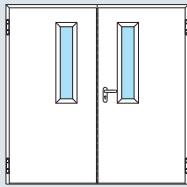
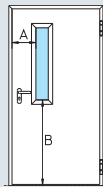
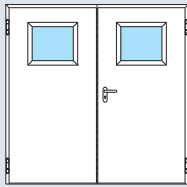
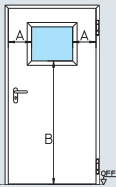

Verglasung Bild 0

Randbreite A: 270 mm
Sockelhöhe B: 1400 mm

Verglasung Bild 1

Randbreite A: 270 mm
Sockelhöhe B: 965 mm

Verglasung Bild 2

Randbreite A: 270 mm
Sockelhöhe B: 965 mm

Norm Türflügelbreite BR	Bild 0	
	Lichte Durchsicht	mind. Türflügelbreite
750	215 × 385 / 635*	645
875	340 × 385 / 635*	770
1000	465 × 385 / 635*	895
1062,5	528 × 385 / 635*	958
1125	590 × 385 / 635*	1020
1250	715 × 385 / 635*	1145

Bild 1	
Lichte Durchsicht	mind. Türflügelbreite
140 × 815	570

Bild 2	
Lichte Durchsicht	mind. Türflügelbreite
215 × 815	645
340 × 815	770
465 × 815	895
528 × 815	958
590 × 815	1020
715 × 815	1145

Alle Maße in mm
* ab BR Höhe 2250 mm

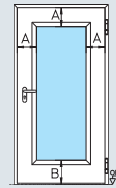
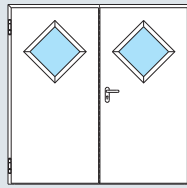
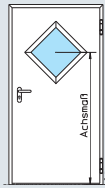
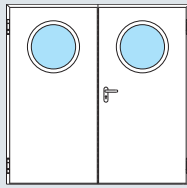
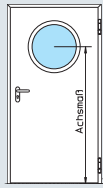
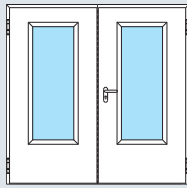
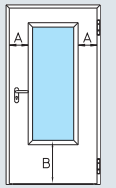

Verglasung Bild 3

Randbreite A: 270 mm
Sockelhöhe B: 500 mm

Rundverglasung

Achsmaß: Unterkante Türblatt bis Mitte Ausschnitt 1550 mm

Rautenverglasung

Achsmaß: ab OFF angeben

Verglasung nach Wahl

Randbreite A: 215 mm
Sockelhöhe B: siehe Tabelle unten

Norm Türflügelbreite BR	Bild 3	
	Lichte Durchsicht	mind. Türflügelbreite
750	215 × 1280	645
875	340 × 1280	770
1000	465 × 1280	895
1062,5	528 × 1280	958
1125	590 × 1280	1020
1250	715 × 1280	1145

Rundverglasung	
Lichte Durchsicht	mind. Türflügelbreite
Ø 300	730
Ø 400	830
Ø 500	930

Rautenverglasung	
Lichte Durchsicht	mind. Türflügelbreite
300 × 300	875
400 × 400	1000
500 × 500	1125

Verglasung nach Wahl		
Türtyp	Sockelhöhe B	max. Lichte Durchsicht
H3 OD	mind. 225	820 × 2060
D65 OD	mind. 225	820 × 2060

Alle Maße in mm

Sonderverglasung auf Anfrage

Neben den oben gezeigten Verglasungen liefern wir auf Wunsch Ein- oder Mehrscheiben-Sonderverglasungen in verschiedenen Formen und Anordnungen innerhalb von zugelassenen Randbreiten, Sockelhöhen und Verglasungsgrößen.

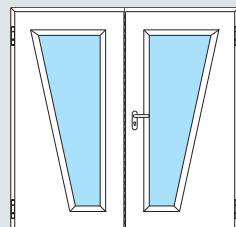
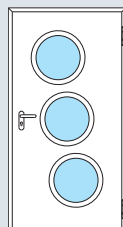
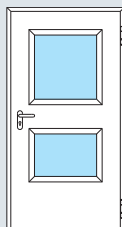

Raumhohe Türansicht durch feststehende Oberteile



Mit feststehenden Oberteilen können Sie die Türen für Ihr Objekt individuell raumhoch gestalten. Dank durchgehender Zargenprofile ergibt sich eine harmonische Türansicht.



Alle Lüftungsgitter bestehen aus durchstecksicherem Stahlblech mit innenliegendem Lochblech. Sie werden verzinkt und pulvergrundbeschichtet in Grauweiß (ähnlich RAL 9002) geliefert.

Feststehende Oberteile

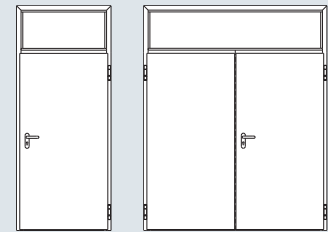
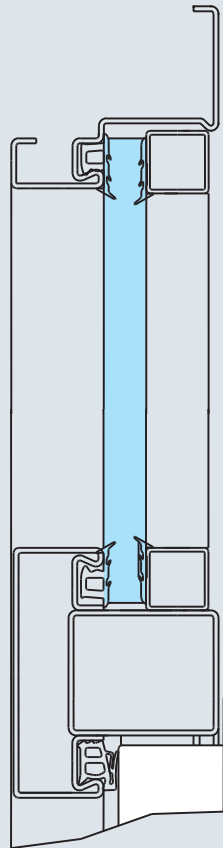

Mit Stahlpaneel

Höhe min. 250 mm
max. 1000 mm

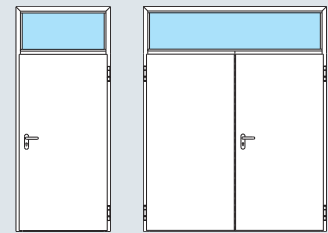

Mit Verglasung

Höhe min. 250 mm
max. 1000 mm

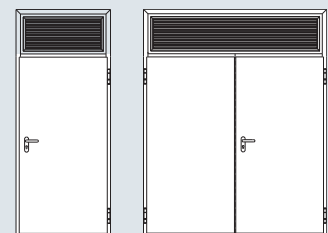

Mit Lüftungsgitter

Höhe min. 250 mm
max. 1000 mm

Lüftungsgitter

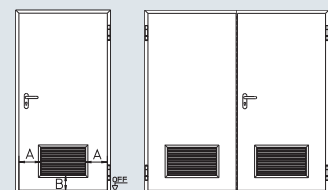
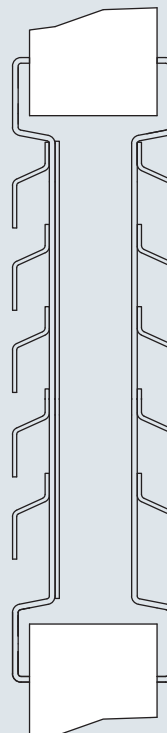

Gitterhöhe: 365 mm
Randbreite A: 220 mm
Sockelhöhe B: 180 mm

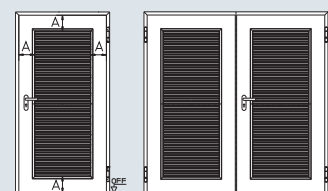

Größe nach Wahl

Randbreite A: mind. 180 mm
Breite: min. 250 mm
max. 1140 mm
Höhe: min. 250 mm
max. 2395 mm

Bei einbruchhemmenden Türen
Breite: max. 800 mm
Höhe: max. 1370 mm

Sonderausstattungen



Drückergarnituren

Bei den Beschlägen können Sie aus Drückergarnitur, Wechselgarnitur oder Antipanikgarnitur wählen.

Alle Varianten werden mit Kurzschild, Langschild, Breitschild oder Rosette geliefert.

Die Oberflächen erhalten Sie in verschiedenfarbigen Kunststoff-Ausführungen, in klassischem Aluminium F1 und in hochwertigem Edelstahl.

Notausgangsverschlüsse / Paniktürverschlüsse

Für Fluchttüren nach DIN EN 179 und DIN EN 1125 bietet Hörmann passende Sonder- und Zusatzschlösser für besondere Anforderungen:

- Motorschloss
- Selbstverriegelndes Antipanikschloss

Türschließer / Feststellanlage

Moderne Türschließersysteme ermöglichen ein sicheres und leises Schließen. Feststellanlagen setzen die vorgeschriebene Selbstschließung der Tür außer Kraft, wodurch die Tür offen gehalten wird.

- Obentürschließer mit elektromagnetischer Feststellung
- Haftmagnete für Wand- oder Bodenmontage
- Erhältlich in silberfarbig (Standard), RAL nach Wahl, Edelstahl-Optik

Elektrische Ausstattung

Unsere Auswahl an Komponenten für Alarmtechnik, Fluchtwegsicherung und Zutrittskontrollen erfüllt Ihre individuellen Anforderungen:

- Riegelkontakt
- Öffnungsmelder
- Elektrische Türöffner
- Fluchttüröffner
- Motorschloss
- Verdeckter Kabelübergang

Zargensystem

Flexibel, vielseitig und schnell montiert

Das Hörmann Zargensystem garantiert einen stabilen Wandanschluss für eine optimale und dauerhafte Türfunktion.

Die Vorteile auf einen Blick:

- Blechdicke 2 mm
- Bodeneinstand 30 mm*
- Profilierte Dichtungsnut
- Serienmäßig verzinkt und pulvergrundbeschichtet in Grauweiß (ähnlich RAL 9002)
- Optional in RAL nach Wahl
- Schnelle und einfache Montage durch Diagonalbefestigung oder Befestigungslaschen inklusive Stahl-Futterstücke

Vorablieferung

Für einen flexiblen Einbau liefern wir Ihnen die Zargen für hochwertige Objekttüren inkl. 3D-Bändern auch vorab. So erhalten Sie noch mehr Planungsfreiheit bei der Montage.

- Die Zargen inklusive 3D-Bänder können bereits in der Bauphase eingebaut werden.
- Das Türblatt wird nach der Bauphase montiert, so werden Beschädigungen und Verschmutzungen vermieden.



Kantenschutz serienmäßig

Kantenschutz

Alle Türen ohne werkseitige Schließbleche sind serienmäßig mit einem Kantenschutz aus hochwertigem Kunststoff ausgestattet. Dieser schützt die Grundierung oder bauseitige Lackierung wirkungsvoll. Zusätzlich schließt die Tür leiser.

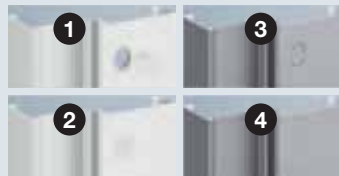

Flächenbündige Abdeckkappen

Flächenbündige Abdeckkappen für

- 1 Befestigungslöcher
- 2 unlackiert
- 3 lackiert
- 4 gespachtelt und lackiert

Flächenbündige Abdeckkappen

Bei Zargen mit Leibungsbefestigung sorgen flächenbündige Abdeckkappen für eine schöne Optik der Zarge. Sie sind überlackierbar und können so komplett kaschiert werden.

Einfache, schnelle Montage mit der DryFix Zarge

Die Hörmann DryFix Zarge ist ab Werk komplett vorgerichtet und bereits mit Mineralwolle hinterfüllt. Das spart bis zu 50 % Montagezeit auf der Baustelle. Der trockene Einbau reduziert zudem das Risiko von Verschmutzungen und Schäden an der Zarge oder am Mauerwerk. Die Diagonalbefestigung vereinfacht die Montage und liegt verdeckt im Zargenfalz. Auch der nachträgliche Einbau ist problemlos möglich.



Sehen Sie den Montagefilm unter:
www.hoermann.de/videos



Einfache, schnelle Montage



Zarge in die Öffnung stellen und ausrichten



Zarge verschrauben



Anschlussfugen versiegeln und Befestigungslöcher abdecken



DryFix Zarge
Optimal für den Einbau
in Sichtmauerwerk

Eckzarge

Die Standardzarge, optional auch mit Diagonalbefestigung

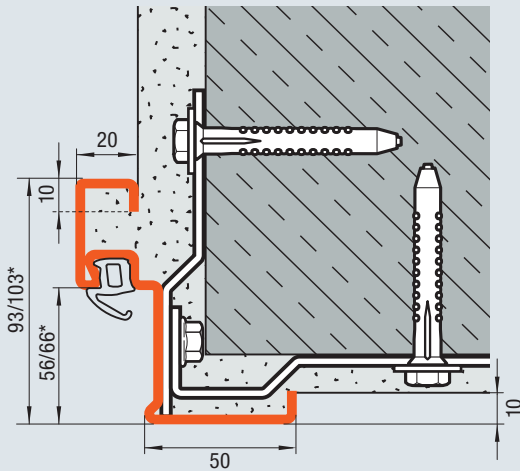

Dübelmontage
(Mauerwerk / Beton)

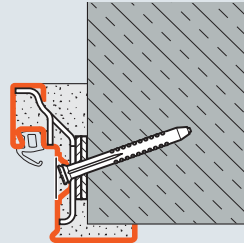

Diagonalbefestigung
(Mauerwerk / Sichtmauerwerk /
Beton)

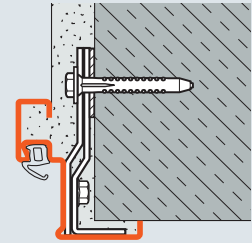

Dübelmontage in der Leibung
(Mauerwerk / Beton)

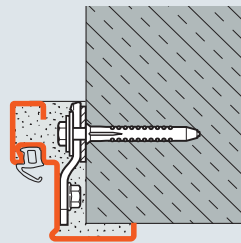

verdeckte Dübelmontage
(Sichtmauerwerk / Beton)

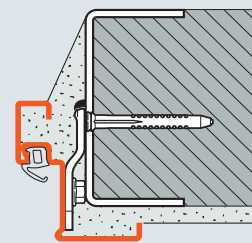

Schweißmontage
(Porenbeton)

DryFix Zarge

Ab Werk komplett vorgerichtet, einfach und schnell montiert

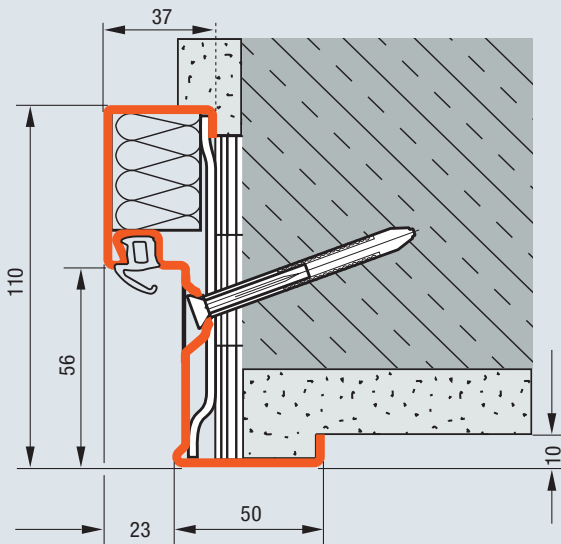

Diagonal-
befestigung
(Mauerwerk)

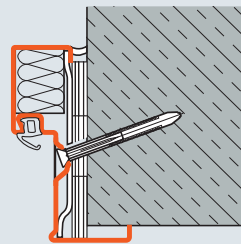

Diagonalbefestigung
(Sichtmauerwerk / Beton)

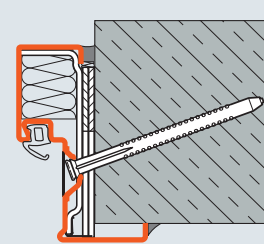

Diagonalbefestigung
(Porenbeton)

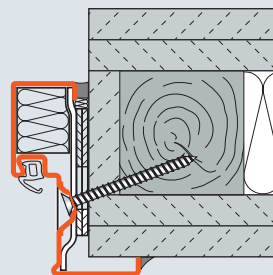

Diagonalbefestigung
(Holzständerwerk F90 B)

Alle Maße in mm

* Abhängig von der Türblattstärke und Falzausbildung

Zargensystem

Flexibel, vielseitig und schnell montiert

Eck- und Ergänzungszarge

Für hohe Flexibilität beim Einbau

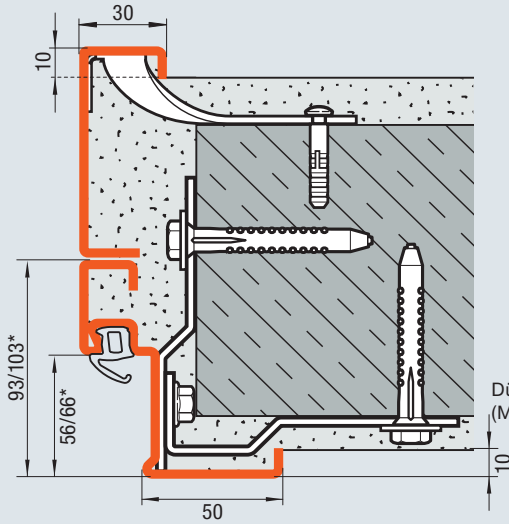

Dübelmontage
(Mauerwerk / Beton)

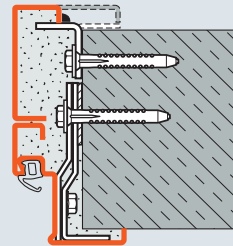

verdeckte Dübelmontage
(Sichtmauerwerk / Beton)

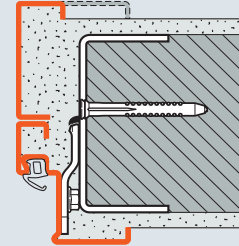

Schweißmontage
(Porenbeton)

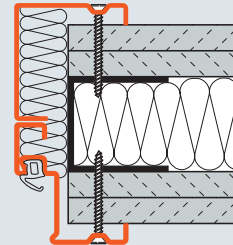

Schraubmontage
(Ständerwerk)

Umfassungszarge

In verschiedenen Ausführungen je nach Einbausituation

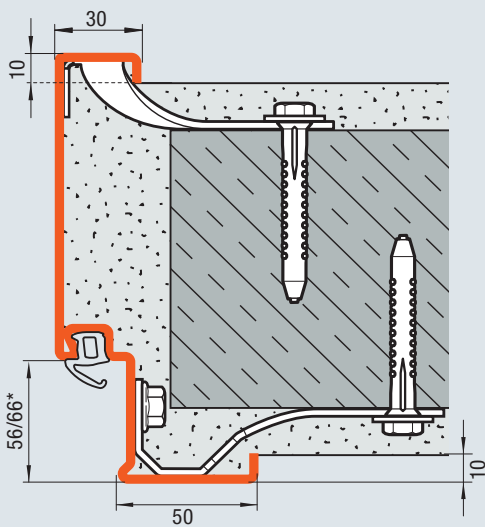

Dübelmontage
(Mauerwerk / Beton)

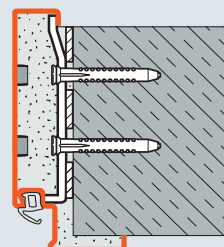

Dübelmontage
durch die Zargenleibung
(Sichtmauerwerk / Beton)

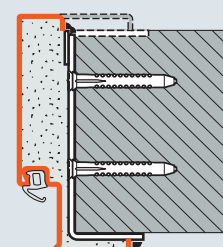

Schweißmontage
(Porenbeton / Sichtmauerwerk)

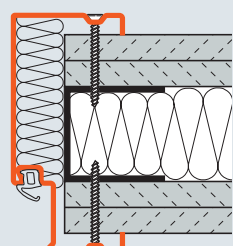

Schraubmontage
(Ständerwerk)

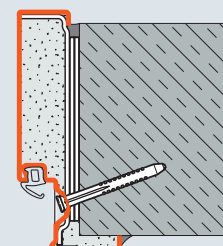

Diagonalfestigung
(Mauerwerk)

Alle Maße in mm

* Abhängig von der Türblattstärke und Falzausbildung

2-schalige Umfassungszarge

Speziell für Ständerwerk und Mauerwerk

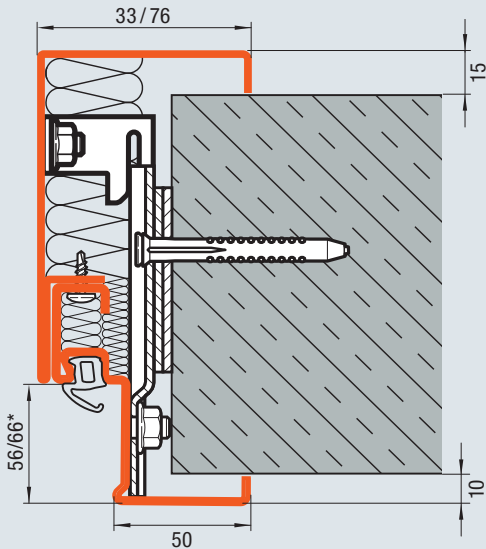

verdeckte Dübelmontage mit MiWo-Hinterfüllung (Mauerwerk / Sichtmauerwerk / Beton)

Das 2-schalige Zargensystem ist besonders für den nachträglichen Einbau geeignet. Die Verschraubung erfolgt verdeckt im Zargenfalz. Bei einem Zargenspiegel auf der

Bandgegenseite von 76 mm kann die Zarge bauseitig mit Mineralwolle ausgekleidet werden. Optional erhalten Sie ab Werk entsprechende Formstücke.

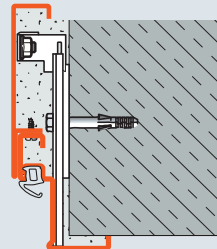

verdeckte Dübelmontage mit Mörtel hinterfüllung (Mauerwerk / Sichtmauerwerk / Beton)

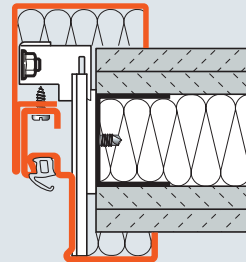

verdeckte Dübelmontage mit MiWo-Hinterfüllung (Ständerwerk) F90 A und F90 B (dargestellt F90 A)

Verdeckte Montage



Profil 1 der Zarge in die Öffnung stellen und ausrichten



Profil 1 mit dem Maueranker befestigen



Profil 2 der Zarge durch die Dichtungsnut mit Profil 1 verschrauben und mit der Türdichtung überdecken

Blockzarge

Serienmäßig mit flächenbündigen Abdeckkappen

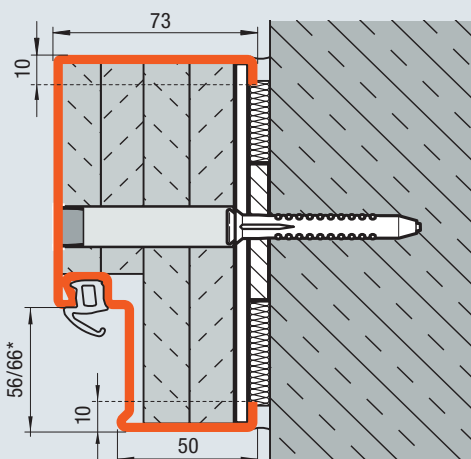

verdeckte Dübelmontage (Mauerwerk / Beton)

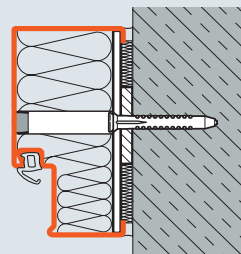

verdeckte Dübelmontage in der Öffnung (Mauerwerk / Beton)

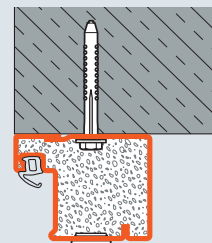

verdeckte Dübelmontage vor der Öffnung (Mauerwerk / max. T30 Türen)

Alle Maße in mm

* Abhängig von der Türblattdicke und Falzausbildung

Technische Daten

	H3 OD		D65 OD	
	1-flg.	2-flg.	1-flg.	2-flg.
Hauptfunktion				
Standard	T30 Feuerhemmend			
Zusatzfunktion Standard				
Wärmedämmung $U_D = W/(m^2 \cdot K)$	1,2	1,3	1,2	1,3
Zusatzfunktionen bei entsprechender Ausstattung				
Rauchschutz	●	●		
Schallschutz (dB)	bis 40 dB	auf Anfrage	bis 40 dB	auf Anfrage
Einbruchhemmend (RC 2)	●		●	
Türblatt				
Blattdicke	65	65	65	65
Blechdicke	1,0/1,5	1,0/1,5	1,0/1,5	1,0/1,5
Falzausbildung Dünnfalz	●	●	●	●
Falzausbildung Dickfalz	●	●	●	●
Zargenvarianten				
Eckzarge		●		●
Ergänzungszarge		●		●
DryFix Zarge		●		●
Umfassungszarge (2-schalig)		●		●
Umfassungszarge		●		●
Blockzarge, Einbau in der Öffnung		●		●
Zugelassen für Einbau in				
Mauerwerk	●	●	●	●
Beton	●	●	●	●
Porenbeton, Block- oder Plansteine	●	●	●	●
Porenbetonplatten, bewehrt, liegend oder stehend	●	●	●	●
Montagewände aus Gipskartonplatten	●	●	●	●
Montagewände nach DIN 4102-4	●	●	●	●
Baurichtmaß				
Breite	500 – 1250	1375 – 2500	500 – 1500	1375 – 3000
Höhe	500 – 2500	1750 – 2500	500 – 2500	1750 – 2500
Element mit feststehendem Oberteil				
maximale Elementhöhe BR	3500	3500	3500	3500
maximale Türflügelhöhe	2500	2500	2500	2500

Alle Maße in mm

Lichte Durchgangsbreiten

Lichte Durchgangsbreiten

Bei Öffnungswinkel 90° ohne Berücksichtigung von Beschlägen

1-flügelige Tür

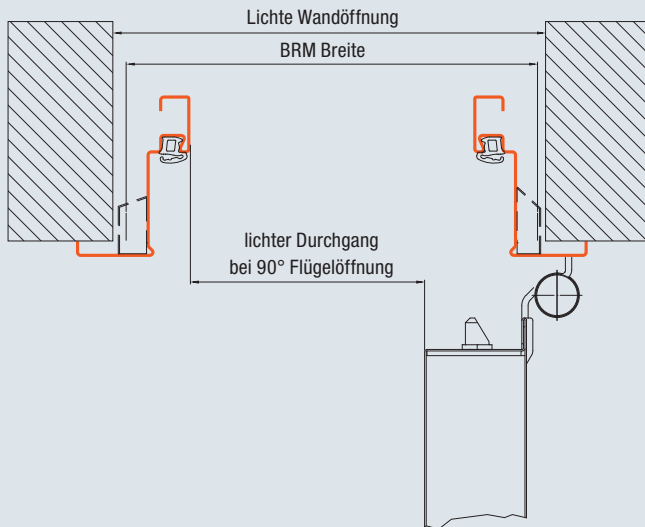

2-flügelige Tür, Gehflügel

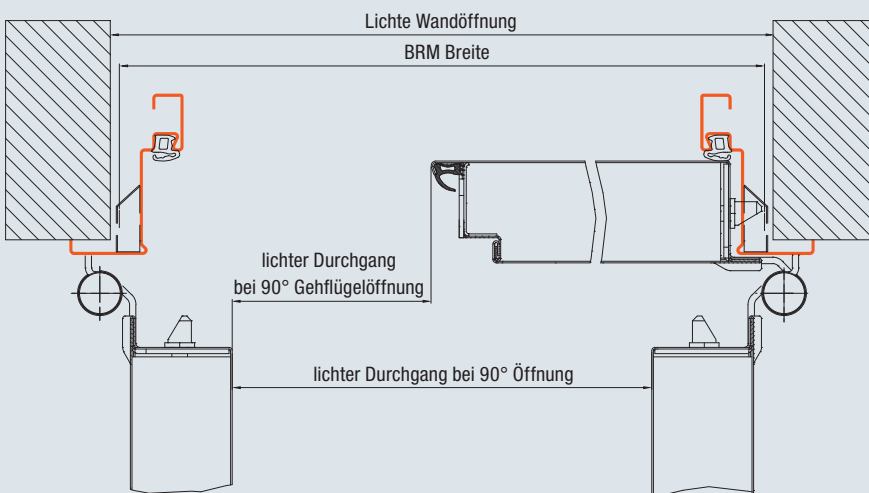

Lichter Durchgang	Dünnfalz	Dickfalz
1-flügelig	BRB – 113	BRB – 103
2-flügelig	BRB – 144	BRB – 124
Gehflügel	BRB – 88	BRB – 88

Alle Maße in mm



Weitere Informationen zu dem Hörmann Zargensystem und zu Multifunktionsstüren finden Sie in der Broschüre „Multifunktionsstüren aus Stahl“.

Hörmann: Qualität ohne Kompromisse



Hörmann KG Amshausen, Deutschland



Hörmann KG Antriebstechnik, Deutschland



Hörmann KG Brandis, Deutschland



Hörmann KG Brockhagen, Deutschland



Hörmann KG Dissen, Deutschland



Hörmann KG Eckelhausen, Deutschland



Hörmann KG Freisen, Deutschland



Hörmann KG Ichtshausen, Deutschland



Hörmann KG Werne, Deutschland



Hörmann Genk NV, Belgien



Hörmann Alkmaar B.V., Niederlande



Hörmann Legnica Sp. z o.o., Polen



Hörmann Beijing, China



Hörmann Tianjin, China



Hörmann LLC, Montgomery IL, USA



Hörmann Flexon LLC, Burgettstown PA, USA

Als einziger Hersteller auf dem internationalen Markt bietet die Hörmann Gruppe alle wichtigen Bauelemente aus einer Hand. Sie werden in hochspezialisierten Werken nach dem neuesten Stand der Technik gefertigt. Durch das flächendeckende Vertriebs- und Servicenetz in Europa und die Präsenz in Amerika und China ist Hörmann Ihr starker, internationaler Partner für hochwertige Bauelemente. In einer Qualität ohne Kompromisse.

GARAGENTORE
ANTRIEBE
INDUSTRIETORE
VERLADETECHNIK
TÜREN
ZARGEN

www.simsimgroup.com

